

**Festool GmbH**  
Wertstraße 20  
73240 Wendlingen

Zastúpenie:

**Festool SK s.r.o.**  
Kamenná 91  
SK - 010 01 Žilina

Telefón: +420 481 645 167

E-mail: [customerservice-sk@festool.com](mailto:customerservice-sk@festool.com)

[festool.sk](http://festool.sk)

Odporúčané maloobchodné ceny platné pre Slovenskú republiku od 1. 1. 2025.

Cenník je platný od 01.01. - 31.12.2025 a ruší platnosť všetkých cenníkov predchádzajúcich.

Platná DPH v čase vydania cenníka.

Zmeny produktov vykonané v rámci technického rozvoja, zmeny cien, chyby a chyby tlače sú vyhradené.

Platia všeobecné obchodné podmienky Festool.

Hodnoty vibrácií a emisií nájdete v návodoch na obsluhu na adrese [festool.sk/vibration](http://festool.sk/vibration)

<b>Vŕtanie a skrutkovanie</b>	Akumulátorový vŕtací skrutkovač CXS   TXS   C 18   T 18+3   QUADRIVE TDC Akumulátorový skrutkovač s príklepom QUADRIVE TPC Akumulátorový rázový uťahovač TID Akumulátorové vŕtacie kladivo BHC Akumulátorový skrutkovač na montáž suchých stavieb DWC	02   05   06   07   07
<b>Pílenie s priamočiarymi pílamí</b>	Akumulátorová priamočiara píla   Priamočiara píla CARVEX/TRION	24
<b>Pílenie s ručnými okružnými pílamí</b>	Akumulátorová ponorná píla TSC   Ponorná píla TS Ponorná píla s predrezom TSV Akumulátorová ručná okružná píla HKC   Ručná okružná píla HK	30   32   33
<b>Akumulátorová technika</b>	Li-Ion akumulátory   Nabíjačky Li-Ion   Energetická súprava	44
<b>Pílenie s tesárskymi reťazovými pílamí</b>	Akumulátorová píla na izolačné materiály ISC Tesárska reťazová píla UNIVERS SSU	47   48
<b>Pílenie s akumulátorovými chvostovými pílamí</b>	Akumulátorová chvostová píla RSC	50
<b>Polostacionárne pílenie</b>	Stolová kotúčová píla TKS Akumulátorová stolová okružná píla CSC SYS   Kapovacia stolová píla PRECISIO Kapovacia píla KAPEX Píla na lišty SYMMETRIC	52   54   61   67
<b>Polostacionárna práca</b>	Pracovný stôl STM   Multifunkčný stôl MFT	69
<b>Oscilácia</b>	Akumulátorový oscilátor VECTURO OSC	74
<b>Tesárske stroje</b>	Príslušenstvo pre tesárske ručné kotúčové píly HK Otočný hobľovací nôž PL   Súprava s frézovacou reťazou kompletná CM	79   80
<b>Sanácia</b>	Sanačná brúska RENOFIX RG Perforovač tapiet TP	81   84
<b>Rezanie</b>	Akumulátorová uhlová brúska AGC Diamantový systém na delenie materiálu DSC-AG	86   87
<b>Olepovanie hrán</b>	Olepovačka hrán CONTURO KA	89
<b>Frézovanie</b>	Horná frézka OF Spojovací systém - základná jednotka VS   Frézovacie nástroje Hranová frézka OFK, MFK	92   102   126
<b>Spájanie – DOMINO</b>	Kolíkovacia frézka DOMINO DF	133
<b>Hobľovanie</b>	Jednoručný hoblík EHL   Hoblík HL	140
<b>Brúsenie</b>	Brúska PLANEX easy LHS-E   PLANEX LHS Rotačno-excentrická brúska ROTEX RO Akumulátorová excentrická brúska ETSC Excentrická brúska ETS EC   ETS Akumulátorová hranová brúska ES-ETSC Akumulátorová vibračná brúska RTSC   Vibračná brúska RTS Akumulátorová delta-brúska DTSC   Delta-brúska DTS Pásová brúska BS	142   145   148   149   153   154   154   159
<b>Brúsenie so stlačeným vzduchom</b>	Pneumatická excentrická brúska LEX	162
<b>Brúsivo</b>	Brúsivo, brúsivo na ručné brúsenie   Špalík na ručné brúsenie	166
<b>Leštenie</b>	Rotačno-excentrická brúska ROTEX RO	181
<b>Vysávanie</b>	Mobilné vysávače   Špeciálne vysávače	185
<b>Miešanie</b>	Miešadlá ErgoFix MX	207
<b>Osvetlenie</b>	Stavebné svietidlo SYSLITE DUO   Kontrolné svetlo STL   Pracovné svietidlo SYSLITE	210
<b>Systainery a prepravné systémy</b>	SYS-PowerStation   Systainer <sup>3</sup>   Sortainer <sup>3</sup>   Systainer <sup>3</sup> Organizer SYSTAINER   SORTAINER   Systainer <sup>3</sup> ToolBag   ToolBox Systainer <sup>3</sup> SYS-StorageBox   Aplikačný systainer   Prostriedky na prepravu Systainerov	212
<b>Zariadenia pracoviska</b>	Stavebné rádio SYSROCK BR   Reproduktor Bluetooth® TOPROCK Mobilná dielňa MW   Workcenter   Multifunkčný stôl MFT   Pracovný stôl STM Vodiace lišty   Kapovacie lišty   Systém plug it	229
<b>Exoskelet ExoActive</b>	Exoskelet ExoActive EXO	241
	Číselné poradie	242
	Uhlíky	266



Názov a použitie

Obj. č. VPE Cena bez DPH € na VPE <sup>1)</sup> Cena s DPH € na VPE <sup>1)</sup> Cena bez DPH € na VSE <sup>1)</sup> TP RG

## Akumulátorový vrtací skrutkovač

### Akumulátorový vrtací skrutkovač CXS 12

vhodné akumulátory ako príslušenstvo a nabíjačky nájdete pod „Akumulátorová a nabíjacia technika“



**Akumulátorový vrtací skrutkovač, CXS 12 2,5-Plus**  
2 x akumulátor BP 12 Li 2,5 C (577384), rýchlonabíjačka TCL 6 (201135), rýchlopínacie skľučovadlo vrtáka FastFix, 10 mm (499949), príchytky na opasok, Systainer SYS3 M 187 (204842)

576864 1 280,55 345,08 1 280,55 24 101010



**Akumulátorový vrtací skrutkovač, CXS 12 2,5-Set**  
2 x akumulátor BP 12 Li 2,5 C (577384), rýchlonabíjačka TCL 6 (201135), magnetický držiak skrutkovacích hrotov CENTROTEC BH 60 CE-Imp (498974), skľučovadlo na nástroje WH-CE CENTROTEC (492135), uhlový nastavac AN-XS (205710), rýchlopínacie skľučovadlo vrtáka FastFix, 10 mm (499949), kazeta so skrutkovacími hrotmi BKS SYS3 D5 PZ TX 100 CE, skrutkovací hrot PZ 2, príchytky na opasok, Systainer SYS3 DF M 187 (577347)

576865 1 381,68 469,47 1 381,68 24 101010

### Akumulátorový vrtací skrutkovač TXS 12

vhodné akumulátory ako príslušenstvo a nabíjačky nájdete pod „Akumulátorová a nabíjacia technika“



**Akumulátorový vrtací skrutkovač, TXS 12 2,5-Plus**  
2 x akumulátor BP 12 Li 2,5 C (577384), rýchlonabíjačka TCL 6 (201135), rýchlopínacie skľučovadlo vrtáka FastFix, 10 mm (499949), príchytky na opasok, Systainer SYS3 M 187 (204842)

576873 1 280,55 345,08 1 280,55 24 101010



**Akumulátorový vrtací skrutkovač, TXS 12 2,5-Set**  
2 x akumulátor BP 12 Li 2,5 C (577384), rýchlonabíjačka TCL 6 (201135), magnetický držiak skrutkovacích hrotov CENTROTEC BH 60 CE-Imp (498974), skľučovadlo na nástroje WH-CE CENTROTEC (492135), uhlový nastavac AN-XS (205710), rýchlopínacie skľučovadlo vrtáka FastFix, 10 mm (499949), kazeta so skrutkovacími hrotmi BKS SYS3 D5 PZ TX 100 CE, skrutkovací hrot PZ 2, príchytky na opasok, Systainer SYS3 DF M 187 (577347)

576874 1 381,68 469,47 1 381,68 24 101010

### Akumulátorový vrtací skrutkovač CXS 18

vhodné akumulátory ako príslušenstvo a nabíjačky nájdete pod „Akumulátorová a nabíjacia technika“



**Akumulátorový vrtací skrutkovač, CXS 18-Basic**  
rýchlopínacie skľučovadlo vrtáka FastFix, 10 mm (499949), príchytky na opasok, Systainer SYS3 M 187 (204842)

576882 1 235,43 289,58 1 235,43 24 101010



**Akumulátorový vrtací skrutkovač, CXS 18-Basic-Set**  
magnetický držiak skrutkovacích hrotov CENTROTEC BH 60 CE-Imp (498974), skľučovadlo na nástroje WH-CE CENTROTEC (492135), uhlový nastavac AN-XS (205710), rýchlopínacie skľučovadlo vrtáka FastFix, 10 mm (499949), kazeta so skrutkovacími hrotmi BKS SYS3 D5 PZ TX 100 CE, skrutkovací hrot PZ 2, príchytky na opasok, Systainer SYS3 DF M 187 (577347)



577333 1 348,67 428,86 1 348,67 24 101010

\*maloobchodné balenie  
\*\*v kartónovom obale

VPE = počet kusov v balení pre koncového zákazníka  
VSE = minimálne objednávané množstvo balení pre koncového zákazníka a jeho násobky





<sup>1)</sup> Nezáväzná odporúčaná cena výrobcu. Ceny predajcu sa môžu odlišovať.

# Vrtanie a skrutkovanie

Názov a použitie	Obj. č.	VPE	Cena bez	Cena s	Cena bez	TP	RG	
			DPH € na VPE <sup>1)</sup>	DPH € na VPE <sup>1)</sup>	DPH € na VSE <sup>1)</sup>			
 <p><b>Akumulátorový vrtací skrutkovač, CXS 18 C 3,0-Plus</b> 2 x akumulátor BP 18 Li 3,0 C (577658), rýchlonabíjačka TCL 6 (201135), magnetický držiak skrutkovacích hrotov CENTROTEC BH 60 CE-Imp (498974), skľučovadlo na nástroje WH-CE CENTROTEC (492135), rýchlopínacie skľučovadlo vrtáka FastFix, 10 mm (499949), skrutkovací hrot PZ 2, príchytka na opasok, Systainer SYS3 M 187 (204842)</p>	576883	1	384,54	472,98	1	384,54	24	101010
 <p><b>Akumulátorový vrtací skrutkovač, CXS 18 C 3,0-Set</b> 2 x akumulátor BP 18 Li 3,0 C (577658), rýchlonabíjačka TCL 6 (201135), magnetický držiak skrutkovacích hrotov CENTROTEC BH 60 CE-Imp (498974), skľučovadlo na nástroje WH-CE CENTROTEC (492135), uhlový nadstavec AN-XS (205710), rýchlopínacie skľučovadlo vrtáka FastFix, 10 mm (499949), kazeta so skrutkovacími hrotmi BKS SYS3 D5 PZ TX 100 CE, skrutkovací hrot PZ 2, príchytka na opasok, Systainer SYS3 DF M 187 (577347)</p>	576884	1	488,81	601,24	1	488,81	24	101010

## Akumulátorový vrtací skrutkovač TXS 18

vhodné akumulátory ako príslušenstvo a nabíjačky nájdete pod „Akumulátorová a nabíjacia technika“

 <p><b>Akumulátorový vrtací skrutkovač, TXS 18-Basic</b> rýchlopínacie skľučovadlo vrtáka FastFix, 10 mm (499949), príchytka na opasok, Systainer SYS3 M 187 (204842)</p>	576894	1	235,43	289,58	1	235,43	24	101010
 <p><b>Akumulátorový vrtací skrutkovač, TXS 18-Basic-Set</b> magnetický držiak skrutkovacích hrotov CENTROTEC BH 60 CE-Imp (498974), skľučovadlo na nástroje WH-CE CENTROTEC (492135), uhlový nadstavec AN-XS (205710), rýchlopínacie skľučovadlo vrtáka FastFix, 10 mm (499949), kazeta so skrutkovacími hrotmi BKS SYS3 D5 PZ TX 100 CE, skrutkovací hrot PZ 2, príchytka na opasok, Systainer SYS3 DF M 187 (577347)</p>	577335	1	348,67	428,86	1	348,67	24	101010
 <p><b>Akumulátorový vrtací skrutkovač, TXS 18 C 3,0-Plus</b> 2 x akumulátor BP 18 Li 3,0 C (577658), rýchlonabíjačka TCL 6 (201135), magnetický držiak skrutkovacích hrotov CENTROTEC BH 60 CE-Imp (498974), skľučovadlo na nástroje WH-CE CENTROTEC (492135), rýchlopínacie skľučovadlo vrtáka FastFix, 10 mm (499949), skrutkovací hrot PZ 2, príchytka na opasok, Systainer SYS3 M 187 (204842)</p>	576895	1	384,54	472,98	1	384,54	24	101010
 <p><b>Akumulátorový vrtací skrutkovač, TXS 18 C 3,0-Set</b> 2 x akumulátor BP 18 Li 3,0 C (577658), rýchlonabíjačka TCL 6 (201135), magnetický držiak skrutkovacích hrotov CENTROTEC BH 60 CE-Imp (498974), skľučovadlo na nástroje WH-CE CENTROTEC (492135), uhlový nadstavec AN-XS (205710), rýchlopínacie skľučovadlo vrtáka FastFix, 10 mm (499949), kazeta so skrutkovacími hrotmi BKS SYS3 D5 PZ TX 100 CE, skrutkovací hrot PZ 2, príchytka na opasok, Systainer SYS3 DF M 187 (577347)</p>	576896	1	488,81	601,24	1	488,81	24	101010

## Akumulátorový vrtací skrutkovač C 18 Li

vhodné akumulátory ako príslušenstvo a nabíjačky nájdete pod „Akumulátorová a nabíjacia technika“

 <p><b>Akumulátorový vrtací skrutkovač, C 18-Basic</b> skľučovadlo na nástroje WH-CE CENTROTEC (492135), magnetický držiak skrutkovacích hrotov CENTROTEC BH 60 CE-Imp (498974), rýchlopínacie skľučovadlo vrtáka FastFix, 13 mm KC 13-1/2-K-FFP (769067), skrutkovací hrot PZ 2, príchytka na opasok, Systainer SYS3 M 187 (204842)</p>	576434	1	290,45	357,25	1	290,45	32	101001
---	--------	---	--------	--------	---	--------	----	--------



\*maloobchodné balenie  
\*\*v kartónovom obale

VPE = počet kusov v balení pre koncového zákazníka  
VSE = minimálne objednávacie množstvo balení pre koncového zákazníka a jeho násobky

<sup>1)</sup> Nezáväzná odporúčaná cena výrobcu. Ceny predajcu sa môžu odlišovať.





# Vrtanie a skrutkovanie

Názov a použitie	Obj. č.	VPE	Cena bez	Cena s	Cena bez	TP	RG	
			DPH € na VPE <sup>1)</sup>	DPH € na VPE <sup>1)</sup>	DPH € na VSE <sup>1)</sup>			
 <p><b>Akumulátorový vrtací skrutkovač, C 18 HPC 4,0 I-Plus</b> 2 x akumulátor BP 18 Li 4,0 HPC-ASI (205034), rýchlonabíjačka TCL 6 (201135), skľučovadlo na nástroje WH-CE CENTROTEC (492135), magnetický držiak skrutkovacích hrotov CENTROTEC BH 60 CE-Imp (498974), rýchlopínacie skľučovadlo vrtáka FastFix, 13 mm KC 13-1/2-K-FFP (769067), skrutkovací hrot PZ 2, príchytka na opasok, Systainer SYS3 M 187 (204842)</p>	576435	1	595,78	732,81	1	595,78	32	101001
 <p><b>Akumulátorový vrtací skrutkovač, C 18 HPC 4,0 I-Set</b> 2 x akumulátor BP 18 Li 4,0 HPC-ASI (205034), rýchlonabíjačka TCL 6 (201135), skľučovadlo na nástroje WH-CE CENTROTEC (492135), magnetický držiak skrutkovacích hrotov CENTROTEC BH 60 CE-Imp (498974), rýchlopínacie skľučovadlo vrtáka FastFix, 13 mm KC 13-1/2-K-FFP (769067), uhlový nadstavec FastFix (205222), excentrický nadstavec FastFix (205223), kazeta so skrutkovacími hrotmi BKS SYS3 D5 PZ TX 100 CE, skrutkovací hrot PZ 2, príchytka na opasok, Systainer SYS3 DF M 187 (577347)</p>	577617	1	770,99	948,32	1	770,99	32	101001

## Akumulátorový vrtací skrutkovač T 18+3

vhodné akumulátory ako príslušenstvo a nabíjačky nájdete pod „Akumulátorová a nabíjacia technika“

 <p><b>Akumulátorový vrtací skrutkovač, T 18+3-Basic</b> skľučovadlo na nástroje WH-CE CENTROTEC (492135), magnetický držiak skrutkovacích hrotov CENTROTEC BH 60 CE-Imp (498974), rýchlopínacie skľučovadlo vrtáka FastFix, 13 mm KC 13-1/2-K-FFP (769067), skrutkovací hrot PZ 2, príchytka na opasok, Systainer SYS3 M 187 (204842)</p>	576448	1	290,45	357,25	1	290,45	32	101001
 <p><b>Akumulátorový vrtací skrutkovač, T 18+3 HPC 4,0 I-Plus</b> 2 x akumulátor BP 18 Li 4,0 HPC-ASI (205034), rýchlonabíjačka TCL 6 (201135), skľučovadlo na nástroje WH-CE CENTROTEC (492135), magnetický držiak skrutkovacích hrotov CENTROTEC BH 60 CE-Imp (498974), rýchlopínacie skľučovadlo vrtáka FastFix, 13 mm KC 13-1/2-K-FFP (769067), skrutkovací hrot PZ 2, príchytka na opasok, Systainer SYS3 M 187 (204842)</p>	576446	1	595,78	732,81	1	595,78	32	101001
 <p><b>Akumulátorový vrtací skrutkovač, T 18+3 HPC 4,0 I-Set</b> 2 x akumulátor BP 18 Li 4,0 HPC-ASI (205034), rýchlonabíjačka TCL 6 (201135), skľučovadlo na nástroje WH-CE CENTROTEC (492135), magnetický držiak skrutkovacích hrotov CENTROTEC BH 60 CE-Imp (498974), rýchlopínacie skľučovadlo vrtáka FastFix, 13 mm KC 13-1/2-K-FFP (769067), uhlový nadstavec FastFix (205222), excentrický nadstavec FastFix (205223), kazeta so skrutkovacími hrotmi BKS SYS3 D5 PZ TX 100 CE, skrutkovací hrot PZ 2, príchytka na opasok, Systainer SYS3 DF M 187 (577347)</p>	577609	1	770,99	948,32	1	770,99	32	101001

## Montážna súprava - akumulátorový vrtací skrutkovač a priamočiara píla 18 V

vhodné akumulátory ako príslušenstvo a nabíjačky nájdete pod „Akumulátorová a nabíjacia technika“



 <p><b>Montážna súprava, T 18+3/PSC 420 HPC I-Set</b> akumulátorový vrtací skrutkovač T18+3, priamočiara píla PSC 420 EB, 2 x akumulátor BP 18 Li 4,0 HPC-ASI (205034), rýchlonabíjačka TCL 6 (201135), skľučovadlo na nástroje WH-CE CENTROTEC (492135), magnetický držiak skrutkovacích hrotov CENTROTEC BH 60 CE-Imp (498974), rýchlopínacie skľučovadlo vrtáka FastFix, 13 mm KC 13-1/2-K-FFP (769067), súprava pílových listov: 1x WOOD FINE CUT S 75/2,5 a 1x WOOD UNIVERSAL S 75/4 FSG, chránič proti vytrhaniu materiálu, kazeta so skrutkovacími hrotmi BKS SYS3 D5 PZ TX 100 CE, príchytka na opasok, Systainer SYS3 DF M 237 (577348)</p>	577630	1	1.055,79	1.298,62	1	1.055,79	69	103002
--	--------	---	----------	----------	---	----------	----	--------

\*maloobchodné balenie  
\*\*v kartónovom obale



VPE = počet kusov v balení pre koncového zákazníka  
VSE = minimálne objednané množstvo balení pre koncového zákazníka a jeho násobky

<sup>1)</sup> Nezáväzná odporúčaná cena výrobcu. Ceny predajcu sa môžu odlišovať.

# Vrtanie a skrutkovanie

Názov a použitie	Obj. č.	VPE	Cena bez	Cena s	Cena bez	TP	RG		
			DPH € na VPE <sup>1)</sup>	DPH € na VPE <sup>1)</sup>	DPH € na VPE <sup>1)</sup>				
<b>Akumulátorový vrtací skrutkovač TDC 18/4</b> vhodné akumulátory ako príslušenstvo a nabíjačky nájdete pod „Akumulátorová a nabíjacia technika“									
	<b>Akumulátorový vrtací skrutkovač QUADRIVE, TDC 18/4-Basic</b> skľučovadlo na nástroje WH-CE CENTROTEC (492135), magnetický držiak skrutkovacích hrotov CENTROTEC BH 60 CE-Imp (498974), rýchlopínacie skľučovadlo vrtáka FastFix, 13 mm KC 13-1/2-MMFP (577072), prídavná rukoväť (577073), skrutkovací hrot PZ 2, príchytka na opasok, Systainer SYS3 M 187 (204842)	575601	1	347,63	427,58	1	347,63	37	101001
	<b>Akumulátorový vrtací skrutkovač QUADRIVE, TDC 18/4 5,0/4,0 I-Plus</b> akumulátor BP 18 Li 4,0 HPC-ASI (205034), akumulátor BP 18 Li 5,0 ASI (577660), rýchlonabíjačka TCL 6 (201135), skľučovadlo na nástroje WH-CE CENTROTEC (492135), magnetický držiak skrutkovacích hrotov CENTROTEC BH 60 CE-Imp (498974), rýchlopínacie skľučovadlo vrtáka FastFix, 13 mm KC 13-1/2-MMFP (577072), prídavná rukoväť (577073), skrutkovací hrot PZ 2, príchytka na opasok, Systainer SYS3 M 187 (204842)	577649	1	652,96	803,14	1	652,96	37	101001
	<b>Akumulátorový vrtací skrutkovač QUADRIVE, TDC 18/4 5,0/4,0 I-Set</b> akumulátor BP 18 Li 4,0 HPC-ASI (205034), akumulátor BP 18 Li 5,0 ASI (577660), rýchlonabíjačka TCL 6 (201135), skľučovadlo na nástroje WH-CE CENTROTEC (492135), magnetický držiak skrutkovacích hrotov CENTROTEC BH 60 CE-Imp (498974), rýchlopínacie skľučovadlo vrtáka FastFix, 13 mm KC 13-1/2-MMFP (577072), prídavná rukoväť (577073), uhlový nadstavec FastFix (205222), kazeta so skrutkovacími hrotmi BKS SYS3 D6 PZ TX 50 CE, skrutkovací hrot PZ 2, príchytka na opasok, Systainer SYS3 DF M 187 (577347)	577612	1	837,40	1.030,00	1	837,40	37	101001

## Akumulátorový príklepový vrtací skrutkovač



<b>Akumulátorový príklepový vrtací skrutkovač TPC 18/4</b> vhodné akumulátory ako príslušenstvo a nabíjačky nájdete pod „Akumulátorová a nabíjacia technika“									
	<b>Akumulátorový príklepový vrtací skrutkovač QUADRIVE, TPC 18/4-Basic</b> skľučovadlo na nástroje WH-CE CENTROTEC (492135), magnetický držiak skrutkovacích hrotov CENTROTEC BH 60 CE-Imp (498974), rýchlopínacie skľučovadlo vrtáka FastFix, 13 mm KC 13-1/2-MMFP (577072), prídavná rukoväť (577073), skrutkovací hrot PZ 2, príchytka na opasok, Systainer SYS3 M 187 (204842)	575604	1	360,22	443,07	1	360,22	41	101002
	<b>Akumulátorový príklepový vrtací skrutkovač QUADRIVE, TPC 18/4-Basic-Set</b> skľučovadlo na nástroje WH-CE CENTROTEC (492135), magnetický držiak skrutkovacích hrotov CENTROTEC BH 60 CE-Imp (498974), rýchlopínacie skľučovadlo vrtáka FastFix, 13 mm KC 13-1/2-MMFP (577072), prídavná rukoväť (577073), uhlový nadstavec FastFix (205222), kazeta so skrutkovacími hrotmi BKS SYS3 D6 PZ TX 50 CE, skrutkovací hrot PZ 2, príchytka na opasok, Systainer SYS3 DF M 187 (577347)	577625	1	547,10	672,93	1	547,10	41	101002
	<b>Akumulátorový príklepový vrtací skrutkovač QUADRIVE, TPC 18/4 5,0/4,0 I-Plus</b> akumulátor BP 18 Li 4,0 HPC-ASI (205034), akumulátor BP 18 Li 5,0 ASI (577660), rýchlonabíjačka TCL 6 (201135), skľučovadlo na nástroje WH-CE CENTROTEC (492135), magnetický držiak skrutkovacích hrotov CENTROTEC BH 60 CE-Imp (498974), rýchlopínacie skľučovadlo vrtáka FastFix, 13 mm KC 13-1/2-MMFP (577072), prídavná rukoväť (577073), skrutkovací hrot PZ 2, príchytka na opasok, Systainer SYS3 M 187 (204842)	577651	1	665,54	818,61	1	665,54	41	101002

\*maloobchodné balenie  
 \*\*v kartónovom obale

VPE = počet kusov v balení pre koncového zákazníka  
 VSE = minimálne objednávacie množstvo balení pre koncového zákazníka a jeho násobky

<sup>1)</sup> Nezáväzná odporúčaná cena výrobcu. Ceny predajcu sa môžu odlišovať.

# Vrtanie a skrutkovanie

Názov a použitie	Obj. č.	VPE	Cena bez DPH € na VPE <sup>1)</sup>	Cena s DPH € na VPE <sup>1)</sup>	VSE	Cena bez DPH € na VSE <sup>1)</sup>	TP	RG
 <p><b>Akumulátorový príklepový vrtací skrutkovač QUADRIVE, TPC 18/4 5,0/4,0 I-Set</b> akumulátor BP 18 Li 4,0 HPC-ASI (205034), akumulátor BP 18 Li 5,0 ASI (577660), rýchlonabíjačka TCL 6 (201135), skľučovadlo na nástroje WH-CE CENTROTEC (492135), magnetický držiak skrutkovacích hrotov CENTROTEC BH 60 CE-Imp (498974), rýchlopínacie skľučovadlo vrtáka FastFix, 13 mm KC 13-1/2-MMFP (577072), prídavná rukoväť (577073), uhlový nadstavec FastFix (205222), kazeta so skrutkovacími hrotmi BKS SYS3 D6 PZ TX 50 CE, skrutkovací hrot PZ 2, príchytka na opasok, Systainer SYS3 DF M 187 (577347)</p>	577621	1	852,41	1.048,46	1	852,41	41	101002
 <p><b>Akumulátorový príklepový vrtací skrutkovač QUADRIVE, TPC 18/4 5,0/4,0 I-Set/XL</b> akumulátor BP 18 Li 4,0 HPC-ASI (205034), akumulátor BP 18 Li 5,0 ASI (577660), rýchlonabíjačka TCL 6 (201135), skľučovadlo na nástroje WH-CE CENTROTEC (492135), magnetický držiak skrutkovacích hrotov CENTROTEC BH 60 CE-Imp (498974), rýchlopínacie skľučovadlo vrtáka FastFix, 13 mm KC 13-1/2-MMFP (577072), prídavná rukoväť (577073), uhlový nadstavec FastFix (205222), hĺbkový doraz FastFix DC UNI FF (769126), kazeta so skrutkovacími hrotmi BKS SYS3 D6 PZ TX 50 CE, skrutkovací hrot PZ 2, príchytka na opasok, Systainer SYS3 DF M 187 (577347)</p>	577622	1	906,81	1.115,38	1	906,81	41	101002

## Akumulátorový rázový uťahovač

### Akumulátorový rázový uťahovač TID 18

vhodné akumulátory ako príslušenstvo a nabíjačky nájdete pod „Akumulátorová a nabíjacia technika“

#### Akumulátorový rázový uťahovač, TID 18-Basic

príchytka na opasok, Systainer SYS3 M 187 (204842)

576481	1	267,49	329,01	1	267,49	31	101007
--------	---	--------	--------	---	--------	----	--------

#### Akumulátorový rázový uťahovač, TID 18 HPC 4,0 I-Plus

2 x akumulátor BP 18 Li 4,0 HPC-ASI (205034), rýchlonabíjačka TCL 6 (201135), príchytka na opasok, Systainer SYS3 M 187 (204842)

576482	1	506,77	623,33	1	506,77	31	101007
--------	---	--------	--------	---	--------	----	--------

## Skrutkovací a vrtacia sada

vhodné akumulátory ako príslušenstvo a nabíjačky nájdete pod „Akumulátorová a nabíjacia technika“

### Skrutkovací a vrtacia sada, TID 18 HPC 4,0 I-Set T18

akumulátorový rázový uťahovač TID 18, akumulátorový vrtací skrutkovač T18+3, 2 x akumulátor BP 18 Li 4,0 HPC-ASI (205034), rýchlonabíjačka TCL 6 (201135), rýchlopínacie skľučovadlo vrtáka FastFix, 13 mm KC 13-1/2-K-FFP (769067), príchytka na opasok, Systainer SYS3 M 237 (204843)

577244	1	799,89	983,86	1	799,89	63	101007
--------	---	--------	--------	---	--------	----	--------

### Skrutkovací a vrtacia sada, TID 18 5,0/4,0-Set TPC 18/4

akumulátorový rázový uťahovač TID 18, akumulátorový príklepový vrtací skrutkovač TPC 18/4, akumulátor BP 18 Li 4,0 HPC-ASI (205034), akumulátor BP 18 Li 5,0 ASI (577660), rýchlonabíjačka TCL 6 (201135), rýchlopínacie skľučovadlo vrtáka FastFix, 13 mm KC 13-1/2-MMFP (577072), uhlový nadstavec FastFix (205222), prídavná rukoväť (577073), príchytka na opasok, Systainer SYS3 M 237 (204843)

577654	1	921,89	1.133,92	1	921,89	72	101007
--------	---	--------	----------	---	--------	----	--------

## Sortiment skrutkovacích hrotov a držiakov skrutkovacích hrotov

### Kazeta so skrutkovacími hrotmi, BT-IMP SORT1

pre akumulátorový rázový uťahovač TID 18; nehodí sa pre skľučovadlo na nástroje CENTROTEC; sortiment hrotov mimoriadne odolných voči nárazom; 6-dielov; v BitBOXe; magnetický držiak bitov BH 52, skrutkovací hrot PZ 2, skrutkovací hrot TX 20, skrutkovací hrot TX 25, skrutkovací hrot TX 30, skrutkovací hrot TX 40 dĺžka 25 mm



204381*	1	33,10	40,71	1	33,10	0	501001
---------	---	-------	-------	---	-------	---	--------

\*maloobchodné balenie  
\*\*v kartónovom obale



VPE = počet kusov v balení pre koncového zákazníka  
VSE = minimálne objednané množstvo balení pre koncového zákazníka a jeho násobky

<sup>1)</sup> Nezáväzná odporúčaná cena výrobcu. Ceny predajcu sa môžu odlišovať.

# Vrtanie a skrutkovanie

Názov a použitie	Obj. č.	VPE	Cena bez	Cena s	Cena bez	TP	RG	
			DPH € na VPE <sup>1)</sup>	DPH € na VPE <sup>1)</sup>	DPH € na VSE <sup>1)</sup>			
 <p><b>Kazeta so skrutkovacími hrotmi, BT-IMP SORT3</b> pre akumulátorový rázový ťahovák TID 18; nehodí sa pre skľučovadlo na nástroje CENTROTEC; sortiment hrotov mimoriadne odolných voči nárazom; 6-dielov; v BitBOXe; aretovateľný magnetický držiak skrutkovacích hrotov BHS 50, skrutkovací hrot PZ 2, skrutkovací hrot TX 20, skrutkovací hrot TX 25, skrutkovací hrot TX 30, skrutkovací hrot TX 40 dĺžka 25 mm</p>	204383*	1	50,87	62,57	1	50,87	0	501001
 <p><b>Kazeta so skrutkovacími hrotmi, BT-IMP SORT5</b> pre akumulátorový rázový ťahovák TID 18; nehodí sa pre skľučovadlo na nástroje CENTROTEC; sortiment hrotov mimoriadne odolných voči nárazom; 6-dielov; v Bit Checku; so ¼" šesťhranným tvarom; skrutkovací hrot PZ 2, skrutkovací hrot PH 2, skrutkovací hrot TX 20, skrutkovací hrot TX 25, skrutkovací hrot TX 30, skrutkovací hrot TX 40 dĺžka 50 mm</p>	204385*	1	53,42	65,71	1	53,42	0	501001

## Akumulátorové vrtacie kladivo

<p><b>Akumulátorové vrtacie kladivo BHC 18</b> vhodné akumulátory ako príslušenstvo a nabíjačky nájdete pod „Akumulátorová a nabíjacia technika“</p>									
	<p><b>Akumulátorové vrtacie kladivo, BHC 18-Basic</b> prídavná rukoväť (768615), hĺbková zarážka, Systainer SYS3 M 187 (204842)</p>	577600	1	378,51	465,57	1	378,51	33	101011
	<p><b>Akumulátorové vrtacie kladivo, BHC 18 HPC 4,0 I-Plus</b> 2 x akumulátor BP 18 Li 4,0 HPC-ASI (205034), rýchlonabíjačka TCL 6 (201135), prídavná rukoväť (768615), hĺbková zarážka, kazeta s vrtákmi BKS SYS3 D5-12 SDS (577398), Systainer SYS3 DF M 187 (577347)</p>	577602	1	734,50	903,44	1	734,50	33	101011

## Akumulátorové kombinované vrtacie kladivo

<p><b>Akumulátorové kombinované vrtacie kladivo KHC 18</b> vhodné akumulátory ako príslušenstvo a nabíjačky nájdete pod „Akumulátorová a nabíjacia technika“</p>									
	<p><b>Akumulátorové kombinované vrtacie kladivo, KHC 18 EB-Basic</b> skľučovadlo C SDS KHC (577527), rýchlopínacie skľučovadlo vrtáka KC 13 KHC (577526), prídavná rukoväť AH-50/181 KHC (577525), hĺbková zarážka, systainer SYS3 L 187 (204847)</p>	577447	1	399,85	491,82	1	399,85	33	101011
	<p><b>Akumulátorové kombinované vrtacie kladivo, KHC 18 5,0 EBI-Plus</b> 2 x akumulátor BP 18 Li 5,0 ASI (577660), rýchlonabíjačka TCL 6 (201135), skľučovadlo C SDS KHC (577527), rýchlopínacie skľučovadlo vrtáka KC 13 KHC (577526), prídavná rukoväť AH-50/181 KHC (577525), hĺbková zarážka, systainer SYS3 L 187 (204847)</p>	577448	1	705,61	867,90	1	705,61	33	101011

## Akumulátorový stavebný skrutkovač



<p><b>Akumulátorový stavebný skrutkovač DURADRIVE DWC 18</b> vhodné akumulátory ako príslušenstvo a nabíjačky nájdete pod „Akumulátorová a nabíjacia technika“</p>									
	<p><b>Akumulátorový skrutkovač na stavbu DURADRIVE, DWC 18-2500 Basic</b> nadstavec pre zásobník na skrutky (769146), hĺbková zarážka, hák na lešenie, magnetický držiak skrutkovacích hrotov (769125), 2 x skrutkovací hrot PH2, dlhý, skrutkovací hrot PH 2, príchytka na opasok, Systainer SYS3 M 187 (204842)</p>	576497	1	444,84	547,15	1	444,84	37	101009

\*maloobchodné balenie  
\*\*v kartónovom obale

VPE = počet kusov v balení pre koncového zákazníka  
VSE = minimálne objednávacie množstvo balení pre koncového zákazníka a jeho násobky

<sup>1)</sup> Nezáväzná odporúčaná cena výrobcu. Ceny predajcu sa môžu odlišovať.

# Vrtanie a skrutkovanie



Názov a použitie	Obj. č.	VPE	Cena bez DPH € na VPE <sup>1)</sup>	Cena s DPH € na VPE <sup>1)</sup>	VSE	Cena bez DPH € na VSE <sup>1)</sup>	TP	RG
 <p><b>Akumulátorový skrutkovač na stavbu DURADRIVE, DWC 18-2500 HPC 4,0 I-Plus</b> 2 x akumulátor BP 18 Li 4,0 HPC-ASI (205034), rýchlonabíjačka TCL 6 (201135), nadstavec pre zásobník na skrutky (769146), hĺbková zarážka, hák na lešenie, magnetický držiak skrutkovacích hrotov (769125), 2 x skrutkovací hrot PH2, dlhý, skrutkovací hrot PH 2, príchytka na opasok, Systainer SYS3 M 187 (204842)</p>	576498	1	751,30	924,10	1	751,30	37	101009
 <p><b>Akumulátorový skrutkovač na stavbu DURADRIVE, DWC 18-4500 Basic</b> nadstavec pre zásobník na skrutky (769146), hĺbková zarážka, hák na lešenie, magnetický držiak skrutkovacích hrotov (769125), 2 x skrutkovací hrot PH2, dlhý, skrutkovací hrot PH 2, príchytka na opasok, Systainer SYS3 M 187 (204842)</p>	576504	1	444,84	547,15	1	444,84	37	101009
 <p><b>Akumulátorový skrutkovač na stavbu DURADRIVE, DWC 18-4500 HPC 4,0 I-Plus</b> 2 x akumulátor BP 18 Li 4,0 HPC-ASI (205034), rýchlonabíjačka TCL 6 (201135), nadstavec pre zásobník na skrutky (769146), hĺbková zarážka, hák na lešenie, magnetický držiak skrutkovacích hrotov (769125), 2 x skrutkovací hrot PH2, dlhý, skrutkovací hrot PH 2, príchytka na opasok, Systainer SYS3 M 187 (204842)</p>	576502	1	751,30	924,10	1	751,30	37	101009

## Skľučovadlo nástrojov, rýchlopínacie skľučovadlo, nadstavce CENTROTEC

Systém rýchlej výmeny nástrojov CENTROTEC								
 <p><b>Skľučovadlo na nástroje, WH-CE CENTROTEC</b> pre všetky akumulátorové vrtacie skrutkovače Festool, akumulátorové vrtacie skrutkovače s príklepom, vrtáčky (okrem DR 20/DRP 20) a príklepové vrtáčky s upínaním FastFix; extrémne krátka dĺžka pre väčšiu flexibilitu (37 mm); o 50 % menšie a o 80 % ľahšie ako skľučovadlo vrtákov</p>	492135*	1	30,69	37,75	1	30,69	0	201004

### Rýchlopínacie skľučovadlo

na upínanie bitov a vrtákov bez použitia nástrojov

 <p><b>Rýchlopínacie skľučovadlo vrtákov, BF-FX 10</b> pre akumulátorové vrtacie skrutkovače CXS/TXS, CXS/TXS 12 a CXS/TXS 18 s upínaním FastFix upínací rozsah 1 - 10 mm; upínanie FastFix</p>	499949*	1	71,41	87,83	1	71,41	0	201004
 <p><b>Rýchlopínacie skľučovadlo vrtákov, KC 13-1/2-K-FFP</b> pre všetky akumulátorové vrtacie skrutkovače Festool, akumulátorové vrtacie skrutkovače s príklepom, vrtáčky (okrem DR 20/DRP 20) a príklepové vrtáčky s upínaním FastFix; vyhotovenie odolné proti nárazom na použitie s vrtákmi do kameňa; s upínacou poistkou – zabraňuje neželanému uvoľneniu nástroja; úchopová plocha z plastu upínanie FastFix; upínací rozsah 1,5 - 13 mm</p>	769067*	1	74,92	92,15	1	74,92	0	201004
 <p><b>Rýchlopínacie skľučovadlo vrtákov, KC 13-1/2-MMFP</b> pre všetky akumulátorové vrtacie skrutkovače Festool, akumulátorové vrtacie skrutkovače s príklepom, vrtáčky (okrem DR 20/DRP 20) a príklepové vrtáčky s upínaním FastFix; vyhotovenie odolné proti nárazom na použitie s vrtákmi do kameňa; s upínacou poistkou – zabraňuje neželanému uvoľneniu nástroja; úchopová plocha z kovu upínanie FastFix; upínací rozsah 1,5 - 13 mm</p>	577072*	1	85,68	105,39	1	85,68	0	201004



\*maloobchodné balenie  
\*\*v kartónovom obale

VPE = počet kusov v balení pre koncového zákazníka  
VSE = minimálne objednávacie množstvo balení pre koncového zákazníka a jeho násobky

<sup>1)</sup> Nezáväzná odporúčaná cena výrobcu. Ceny predajcu sa môžu odlišovať.



# Vrtanie a skrutkovanie

Názov a použitie	Obj. č.	VPE	Cena bez	Cena s	Cena bez	TP	RG	
			DPH € na VPE <sup>1)</sup>	DPH € na VPE <sup>1)</sup>	DPH € na VSE <sup>1)</sup>			
 <p><b>Rýchlopínacie sklúčovadlo vrtákov, KC 13 KHC</b> pre KHC 18; s upínacou poistkou – zabraňuje neželanému uvoľneniu nástroja; úchopová plocha z kovu upínací rozsah 1,5 - 13 mm</p>	577526*	1	85,60	105,29	1	85,60	0	201007
 <p><b>Upínacie sklúčovadlo, C SDS KHC</b> pre KHC 18 upínanie nástrojov SDS-Plus</p>	577527*	1	66,40	81,67	1	66,40	0	201007

## Sklúčovadlo s ozubeným vencom

 <p><b>Sklúčovadlo s ozubeným vencom, CC-16 FFP</b> pre DR 20 E FF, DRP 20 ET FF, DRP 20-2 E FF; s kľúčom s ozubeným vencom na bezpečné zafixovanie vrtáčich a skrutkovacích nástrojov; zaistenie upínacej sily pre bezpečné držanie upínanie FastFix; upínací rozsah 3 - 16 mm</p>	769061*	1	155,51	191,28	1	155,51	0	201004
--	---------	---	--------	--------	---	--------	---	--------

## Nadstavce s rozhraním FastFix

### Nadstavce s rozhraním FastFix





 <p><b>Uholový nadstavec, AN-XS</b> pre CXS/TXS 12 a CXS/TXS 18 (nie pre CXS/TXS); na uholové vrtanie a skrutkovanie v úzkych priestoroch Max. veľkosť skrutky do mäkkého dreva 6 x 100 mm</p>	205710*	1	94,38	116,09	1	94,38	0	201003
 <p><b>Uholový nadstavec, AN-UNI</b> pre CXS/TXS 12, CXS/TXS 18, TPC 18/4, TDC 18/4, C 18 a T 18 s upínaním FastFix (nie pre CXS/TXS); rýchle nastavenie uhla jednoduchým otáčaním zeleného krúžku – nadstavec sa už nemusí uvoľniť zo stroja; na uholové vrtanie a skrutkovanie v úzkych priestoroch upínanie FastFix; Max. veľkosť skrutky do mäkkého dreva 10 x 300 mm</p>	205222*	1	163,49	201,09	1	163,49	0	201003
 <p><b>Uholový nadstavec, XS-AS</b> pre akumulátorové vrtacie skrutkovače CXS a TXS (nie pre CXS/TXS 12 a CXS/TXS 18); na uholové vrtanie a skrutkovanie v úzkych priestoroch Max. veľkosť skrutky do mäkkého dreva 5 x 40 mm</p>	497951*	1	94,38	116,09	1	94,38	0	201003
 <p><b>Uholový nadstavec, AU-43 FFP</b> pre DRC 18/4, PDC 18/4, DR 18/4 E, PD 20/4 E, DRP 16 ET, DRP 18-4 DEC, PDP 20-4 DEC; na zachytenie väčších krútiacich momentov; uholové vrtanie a skrutkovanie v úzkych priestoroch upínanie FastFix; priemer upínacieho krku 43 mm; Max. veľkosť skrutky do mäkkého dreva 10 x 300 mm</p>	769097*	1	208,79	256,81	1	208,79	0	201003
 <p><b>Excentrický nadstavec, EX-UNI</b> pre CXS/TXS 12, CXS/TXS 18, TPC 18/4, TDC 18/4, C 18 a T 18 s upínaním FastFix (nie pre CXS/TXS); rýchle nastavenie uhla jednoduchým otáčaním zeleného krúžku – nadstavec sa už nemusí uvoľniť zo stroja Max. veľkosť skrutky do mäkkého dreva 6 x 100 mm</p>	205223*	1	138,36	170,18	1	138,36	0	201003
 <p><b>Hĺbkový doraz, DD-DC</b> pre CXS/TXS 12, CXS/TXS 18, TPC 18/4, TDC 18/4, C 18 a T 18 s upínaním FastFix (nie pre CXS/TXS); s úzkou špičkou umožňuje dobrý výhľad na oblasť skrutkovania Max. veľkosť skrutky do mäkkého dreva 6 x 100 mm; upínanie FastFix</p>	493539*	1	136,90	168,39	1	136,90	0	201003

\*maloobchodné balenie  
\*\*v kartónovom obale

VPE = počet kusov v balení pre koncového zákazníka  
VSE = minimálne objednávacie množstvo balení pre koncového zákazníka a jeho násobky



<sup>1)</sup> Nezáväzná odporúčaná cena výrobcu. Ceny predajcu sa môžu odlišovať.

# Vrtanie a skrutkovanie



Názov a použitie	Obj. č.	VPE	Cena bez	Cena s	Cena bez	TP	RG	
			DPH € na VPE <sup>1)</sup>	DPH € na VPE <sup>1)</sup>	DPH € na VSE <sup>1)</sup>			
 <p><b>Hĺbkový doraz, DC UNI FF</b> pre všetky akumulátorové vrtacie skrutkovače Festool, akumulátorové vrtacie skrutkovače s príklepom, vrtáčky (okrem DR 20/DRP 20) a príklepové vrtáčky s upínaním FastFix; s vymeniteľnými dorazovými puzdrami; ideálny na fasádne a terasové skrutky; dorazová objímka Ø 17 mm + 23 mm, skrutkovací hrot PH 2, násuvný kľúč SW 8 upínanie FastFix; Max. veľkosť skrutky do mäkkého dreva 6 x 100 mm</p>	769126*	1	145,85	179,40	1	145,85	0	201003
 <p><b>Násuvný kľúč, SW 8-DC UNI FF 2x</b> pre hĺbkový doraz DC UNI FF a iné držiaky skrutkovacích hrotov; 2 násuvné kľúče SW 8 s účinkom guľového zovretia veľkosť kľúča 8 mm</p>	768113*	2	18,73	23,04	1	18,73	0	501007
 <p><b>Násuvný kľúč, SW 3/8"-DC UNI FF 2x</b> pre hĺbkový doraz DC UNI FF a iné držiaky skrutkovacích hrotov; 2 násuvné kľúče SW 3/8" s účinkom guľového zovretia veľkosť kľúča 3/8"</p>	768165*	2	18,73	23,04	1	18,73	0	501007
 <p><b>Adaptér, AD-3/8" FF</b> pre všetky akumulátorové vrtacie skrutkovače Festool, akumulátorové vrtacie skrutkovače s príklepom, vrtáčky (okrem DR 20/DRP 20) a príklepové vrtáčky s upínaním FastFix; na upínanie násuvných kľúčov so štvorhranom veľkosti 3/8" podľa DIN 3121 (strojovo poháňané skrutkovacie nástroje) upínanie FastFix</p>	769064*	1	76,24	93,78	1	76,24	0	201003
 <p><b>Adaptér, TI-FX</b> pre TI 15 IMPACT; adaptér FastFix s integrovaným vypínaním príklepu na použitie nadstavcov FastFix</p>	498233*	1	63,55	78,17	1	63,55	0	201007

## Ostatné príslušenstvo pre vrtanie a skrutkovanie

### Príslušenstvo pre akumulátorové vrtacie kladivo BHC 18 a kombinované kladivo KHC 18

 <p><b>Odsávacie zariadenie, AV-BHC/KHC</b> pre BHC 18 a KHC 18; vlnovec pre vrták s pracovnou dĺžkou 100 mm, vlnovec pre vrták s pracovnou dĺžkou 150 mm, predĺžovací prípravok pre vrták s pracovnou dĺžkou 250 mm, náhľadová objímka pre výhľad na miesto vrtania Ø vlnovca (vnútorný/vonkajší) 55 / 75 mm; Ø vrtáka 0 - 26 mm; Ø prípojky na odsávanie prachu 27 / 36 mm</p>	577524*	1	42,24	51,96	1	42,24	0	201007
 <p><b>Dýza na prach z vrtania, D 27-BSD</b> pre BHC 18, KHC 18, PDC 18, TPC 18/4, PD 20 a bežné priemyselné vysávače, ako napr. CTM (upozornenie: na vysávačoch s automatickým čistením filtra sa musí vypnúť); adaptér s flexibilnou vložkou; manžeta na priame odsávanie pripájací Ø 27 - 32; Ø vrtáka 0 - 12 mm</p>	500483*	1	26,94	33,14	1	26,94	0	309001
 <p><b>Adaptér, AD SDS-plus FF</b> pre BHC 18, KHC 18, RHP 18, CHP 26; na upnutie skľučovadla na nástroje CENTROTEC</p>	769068*	1	22,48	27,65	1	22,48	0	201007

### Prídavné rukoväti



 <p><b>Prídavná rukoväť, AH-43/185</b> pre QUADRIVE DRC 18/4, PDC 18/4 a BHC 18; na zachytenie väčších krútiacich momentov upínanie Ø 43 mm; dĺžka 185 mm</p>	768615*	1	13,89	17,08	1	13,89	0	201007
 <p><b>Prídavná rukoväť, AH-43/230</b> pre všetky QUADRILL DR 18/4 a PD 20/4; na zachytenie väčších krútiacich momentov upínanie Ø 43 mm; dĺžka 230 mm</p>	768613*	1	17,28	21,25	1	17,28	0	201007

\*malooobchodné balenie  
\*\*v kartónovom obale

VPE = počet kusov v balení pre koncového zákazníka  
VSE = minimálne objednávané množstvo balení pre koncového zákazníka a jeho násobky

<sup>1)</sup> Nezáväzná odporúčaná cena výrobcu. Ceny predajcu sa môžu odlišovať.



# Vŕtanie a skrutkovanie

Názov a použitie	Obj. č.	VPE	Cena bez	Cena s	Cena bez	TP	RG	
			DPH € na VPE <sup>1)</sup>	DPH € na VPE <sup>1)</sup>	DPH € na VSE <sup>1)</sup>			
 <p><b>Prídavná rukoväť, AHS-43/230</b> pre QUADRIVE TPC 18/4 a TDC 18/4; na zachytenie väčších krútiacich momentov; s prídavnou poistkou proti neúmyselnému spusteniu upínanie Ø 43 mm; dĺžka 230 mm</p>	577073*	1	17,28	21,25	1	17,28	0	201007
 <p><b>Prídavná rukoväť, AH-50/181 KHC</b> pre KHC 18 upínanie Ø 50 mm; dĺžka 207 mm</p>	577525*	1	13,87	17,06	1	13,87	0	201007
 <p><b>Prídavná rukoväť, AH-57/275</b> pre DR 20 E FF, DRP 20 ET FF, DRP 20-2 E FF; na zachytenie väčších krútiacich momentov upínanie Ø 57 mm; dĺžka 275 mm; s teleskopickým vysúvaním do 380 mm</p>	769045*	1	31,18	38,35	1	31,18	0	201007

## Príslušenstvo pre akumulátorový stavebný skrutkovač DWC

Nadstavce pre zásobník na skrutky								
 <p><b>Nadstavec pre zásobník na skrutky, AF 55-DWC</b> pre DWC, DWP; na pásové skrutky, 25 - 55 mm; skrutkovač hrot PH2, dlhý</p>	769146**	1	200,09	246,11	1	200,09	0	201003

## Skrutkovacie hroty

	Veľkosť	Dĺžka mm								
 <p><b>PH 2-AF-55 3x</b> pre AF 55-DWP/DWC; spracovanie pásových skrutiek s hlavou PH 2 do dĺžky 55 mm; dlhé skrutkovacie hroty pre zásobníkový nadstavec; ideálny pre DWC 18-2500 a DWC 18-4500</p>	PH 2	152	769124*	3	22,48	27,65	1	22,48	0	501001
 <p><b>PZ 2-AF-55 3x</b> pre AF 55-DWP/DWC; spracovanie pásových skrutiek s hlavou PZ 2 do dĺžky 55 mm; dlhé skrutkovacie hroty pre zásobníkový nadstavec; ideálny pre DWC 18-2500 a DWC 18-4500</p>	PZ 2	152	769078*	3	22,48	27,65	1	22,48	0	501001
 <p><b>TX 20-AF-55/3</b> pre AF 55-DWP/DWC; spracovávanie zásobníkových skrutiek do dreva (TX 20) do dĺžky 55 mm; dlhé skrutkovacie hroty pre zásobníkový nadstavec; ideálne pre DWC 18-2500</p>	TX 20	152	201463*	3	22,48	27,65	1	22,48	0	501001

## Držiak skrutkovacích hrotov

 <p><b>Držiak skrutkovacích hrotov, BH-DWC</b> pre DWC, DWP</p>	769125*	1	11,84	14,56	1	11,84	0	501001
--	---------	---	-------	-------	---	-------	---	--------

\*maloobchodné balenie  
\*\*v kartónovom obale

VPE = počet kusov v balení pre koncového zákazníka  
VSE = minimálne objednávané množstvo balení pre koncového zákazníka a jeho násobky

<sup>1)</sup> Nezáväzná odporúčaná cena výrobcu. Ceny predajcu sa môžu odlišovať.



# Vrtanie a skrutkovanie

Názov a použitie

Obj. č. VPE Cena bez DPH € na VPE<sup>1)</sup> Cena s DPH € na VPE<sup>1)</sup> Cena bez DPH € na VSE<sup>1)</sup> TP RG

## Skrutky na sadrokartón

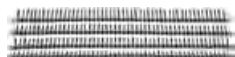

	Priemer mm	Dĺžka mm	Veľkosť								
<b>DWS C FT 3,9x25 1000x</b> pre AF 55-DWP/DWC; v zásobníku, 1 000 kusov, jemný závit	3,9	25	PH 2	769142**	1000	41,44	50,97	1	41,44	0	501008
<b>DWS C FT 3,9x35 1000x</b> pre AF 55-DWP/DWC; v zásobníku, 1 000 kusov, jemný závit	3,9	35	PH 2	769143**	1000	41,44	50,97	1	41,44	0	501008
<b>DWS C CT 3,9x35 1000x</b> pre AF 55-DWP/DWC; v zásobníku, 1 000 kusov, hrubý závit	3,9	35	PH 2	769144**	1000	41,44	50,97	1	41,44	0	501008
<b>DWS C CT 3,9x45 1000x</b> pre AF 55-DWP/DWC; v zásobníku, 1 000 kusov, hrubý závit	3,9	45	PH 2	769145**	1000	41,44	50,97	1	41,44	0	501008

## Vodiace systémy na vrtanie

### Tesársky vrtací stojan

pre výkonné vrtáčky; ľahký chod pomocou presných vodiacich tyčí a bronzových klzných ložísk vo vodiacich sánkach; stálie zabezpečené pravouhloú zákl. doskou s presne vyfrézovanou dosadacou plochou



### Tesársky vrtací stojan, GD 320

pre TPC 18/4, TDC 18/4, DRC 18/4, PDC 18/4, DR 18/4 E, PD 20/4 E, DRP 16 ET, DRP 18-4 DEC, PDP 20-4 DEC, DR 20 E; na kolmé vrtané otvory do hĺbky 240 mm; 2 x paralelný doraz, redukčný krúžok Ø 57 mm/43 mm (768712)

768768**	1	373,62	459,55	1	373,62	0	201005
----------	---	--------	--------	---	--------	---	--------



### Tesársky vrtací stojan, GD 460 A

pre TPC 18/4, TDC 18/4, DRC 18/4, PDC 18/4, DR 18/4 E, PD 20/4 E, DRP 16 ET, DRP 18-4 DEC, PDP 20-4 DEC, DR 20 E; na kolmé a šikmé vrtané otvory do hĺbky 310 mm; rozsah otočenia 0 - 45°; 2 x paralelný doraz, redukčný krúžok Ø 57 mm/43 mm (768712)

769042**	1	526,48	647,57	1	526,48	0	201005
----------	---	--------	--------	---	--------	---	--------

## Vrtacie nástroje

### Kovové vrtáky CENTROTEC

pre akumulátorové vrtacie skrutkovače a akumulátorové vrtacie skrutkovače s príklepom Festool s upínaním FastFix a skľučovadlom na nástroje WH-CE CENTROTEC





	Priemer mm	Dĺžka mm	Dĺžka špirály mm								
<b>D3 HSS CE/3</b>	3	65	23	577403*	3	45,07	55,44	1	45,07	0	401002
<b>D4 HSS CE/3</b>	4	73	32	577404*	3	46,88	57,66	1	46,88	0	401002
<b>D5 HSS CE/3</b>	5	92	54	577405*	3	48,93	60,18	1	48,93	0	401002
<b>D6 HSS CE/3</b>	6	97	53	577406*	3	50,76	62,43	1	50,76	0	401002

\*maloobchodné balenie  
\*\*v kartónovom obale

VPE = počet kusov v balení pre koncového zákazníka  
VSE = minimálne objednávacie množstvo balení pre koncového zákazníka a jeho násobky

<sup>1)</sup> Nezáväzná odporúčaná cena výrobcu. Ceny predajcu sa môžu odlišovať.

# Vrtanie a skrutkovanie

Názov a použitie	Obj. č.	VPE	Cena bez DPH € na VPE <sup>1)</sup>		Cena s DPH € na VPE <sup>1)</sup>		Cena bez DPH € na VSE <sup>1)</sup>		TP	RG
			DPH	VSE	DPH	VSE				
 <b>D8 HSS CE/3</b>										
 <b>D10 HSS CE/3</b>										

## Kovové vrtáky set CENTROTEC

 <b>BKS SYS3 D3-10 HSS CE</b> pre akumulátorové vrtacie skrutkovače a akumulátorové vrtacie skrutkovače s príklepom Festool s upínaním FastFix a skľučovadlom na nástroje WH-CE CENTROTEC; pre kontajnery systému Systainer <sup>3</sup> s priehradkou vo veku alebo s možnosťou použitia ako samostatný box; 6-dielna súprava špirálových vrtákov do dreva; kovový vrták D3 HSS CE, kovový vrták D4 HSS CE, kovový vrták D5 HSS CE, kovový vrták D6 HSS CE, kovový vrták D8 HSS CE, kovový vrták D10 HSS CE	577402*	1	86,27	106,11	1	86,27	0	401002
--	---------	---	-------	--------	---	-------	---	--------

## Špirálové vrtáky CENTROTEC

pre TPC 18/4, TDC 18/4, C 18 a T18 s upínaním FastFix a skľučovadlom na nástroje WH-CE CENTROTEC; možnosť až 15-násobného dobrúsenia

	Celková dĺžka mm	Užitočná dĺžka mm	Priemer mm								
 <b>SB CE D6</b>	235	165	6	205903*	1	27,67	34,03	1	27,67	0	401002
<b>SB CE D8</b>	235	165	8	205904*	1	28,89	35,53	1	28,89	0	401002
<b>SB CE D10</b>	235	165	10	205905*	1	30,09	37,01	1	30,09	0	401002
<b>SB CE D12</b>	235	165	12	205906*	1	31,41	38,63	1	31,41	0	401002
<b>SB CE D14</b>	235	165	14	205907*	1	32,63	40,13	1	32,63	0	401002
<b>SB CE D16</b>	235	165	16	205908*	1	35,16	43,25	1	35,16	0	401002

## Súprava špirálových vrtákov CENTROTEC

 <b>SYS3 S 76-SB CE-SORT/6</b> pre TPC 18/4, TDC 18/4, C 18 a T18 s upínaním FastFix a skľučovadlom na nástroje WH-CE CENTROTEC; pre Systainer <sup>3</sup> Rack; možnosť až 15-násobného dobrúsenia; závitový vrták D 6 [205903], závitový vrták D 8 [205904], závitový vrták D 10 [205905], závitový vrták D 12 [205906], závitový vrták D 14 [205907], závitový vrták D 16 [205908], Systainer <sup>3</sup> SYS3 S 76 s priehľadným vekom [577817]	578111	1	162,16	199,46	1	162,16	0	401002
---	--------	---	--------	--------	---	--------	---	--------

## Špirálové vrtáky CENTROTEC do dreva

pre akumulátorové vrtacie skrutkovače a akumulátorové vrtacie skrutkovače s príklepom Festool s upínaním FastFix a skľučovadlom na nástroje WH-CE CENTROTEC; Vrták z vysokolegovanej ložiskovej ocele; s vystredovacím hrotom a 2 ostriami, pre rýchle a čisté otvory; vďaka 2 fazetám namiesto predrezávačov sa dosiahne dlhá životnosť aj vo vrstvenom doskovom materiáli; na vrtanie do všetkých druhov dreva, lepeného dreva, MDF a akrylového skla

	Priemer mm	Dĺžka mm	Dĺžka špirály mm								
 <b>D 3 CE/W</b>	3	73	33	492512*	1	12,69	15,61	1	12,69	0	401002
<b>D 4 CE/W</b>	4	83	43	492513*	1	12,69	15,61	1	12,69	0	401002
<b>D 5 CE/W</b>	5	93	51	492514*	1	13,05	16,05	1	13,05	0	401002
<b>D 6 CE/W</b>	6	98	56	492515*	1	13,65	16,79	1	13,65	0	401002
<b>D 7 CE/W</b>	7	109	69	492516*	1	13,89	17,08	1	13,89	0	401002
<b>D 8 CE/W</b>	8	115	75	492517*	1	16,93	20,82	1	16,93	0	401002
<b>D 10 CE/W</b>	10	127	88	492518*	1	19,82	24,38	1	19,82	0	401002

\*maloobchodné balenie  
\*\*v kartónovom obale

VPE = počet kusov v balení pre koncového zákazníka  
VSE = minimálne objednávané množstvo balení pre koncového zákazníka a jeho násobky

<sup>1)</sup> Nezáväzná odporúčaná cena výrobcu. Ceny predajcu sa môžu odlišovať.

# Vrtanie a skrutkovanie











Názov a použitie	Obj. č.	VPE	Cena bez	Cena s	Cena bez	TP	RG		
			DPH € na VPE <sup>1)</sup>	DPH € na VPE <sup>1)</sup>	DPH € na VPE <sup>1)</sup>				
<b>Špirálovité vrtáky CENTROTEC do dreva v súprave</b> so strediacim hrotom; užitočná dĺžka 30 mm									
	<b>BKS SYS3 D3-8 K CE/W</b> pre akumulátorové vrtacie skrutkovače a akumulátorové vrtacie skrutkovače s príklepom Festool s upínaním FastFix a skľučovadlom na nástroje WH-CE CENTROTEC; pre kontajnery systému Systainer <sup>3</sup> s priehradkou vo veku alebo s možnosťou použitia ako samostatný box; 18-dielna súprava skrutkovacích hrotov a vrtákov do dreva; špirálový vrták do dreva s krátkym strediacim hrotom, skrutkovací hrot PH 1, skrutkovací hrot PH 2, hrot PH 3, skrutkovací hrot PZ 1, skrutkovací hrot PZ 2, skrutkovací hrot PZ 3, skrutkovací hrot TX 10, skrutkovací hrot TX 15, skrutkovací hrot TX 20, skrutkovací hrot TX 25, skrutkovací hrot TX 30, skrutkovací hrot TX 40	577395*	1	75,29	92,61	1	75,29	0	401002
	<b>BKS SYS3 D3-10 CE/W</b> pre akumulátorové vrtacie skrutkovače a akumulátorové vrtacie skrutkovače s príklepom Festool s upínaním FastFix a skľučovadlom na nástroje WH-CE CENTROTEC; pre kontajnery systému Systainer <sup>3</sup> s priehradkou vo veku alebo s možnosťou použitia ako samostatný box; 6-dielna súprava špirálových vrtákov do dreva; špirálový vrták do dreva D 3 CE/W (Ø 3 mm) (492512), špirálový vrták do dreva D 4 CE/W (Ø 4 mm) (492513), špirálový vrták do dreva D 5 CE/W (Ø 5 mm) (492514), špirálový vrták do dreva D 6 CE/W (Ø 6 mm) (492515), špirálový vrták do dreva D 8 CE/W (Ø 8 mm) (492517), špirálový vrták do dreva D 10 CE/W (Ø 10 mm) (492518)	577396*	1	75,29	92,61	1	75,29	0	401002
<b>Záhlbník priečných otvorov CENTROTEC</b>									
	<b>Záhlbník priečných otvorov, QLS D 2-8 CE</b> pre akumulátorové vrtacie skrutkovače a akumulátorové vrtacie skrutkovače s príklepom Festool s upínaním FastFix a skľučovadlom na nástroje WH-CE CENTROTEC; na preliačiny priemer 2 - 8 mm	492520*	1	38,66	47,55	1	38,66	0	401003
	<b>Záhlbník priečných otvorov, QLS D 5-15 CE</b> pre akumulátorové vrtacie skrutkovače a akumulátorové vrtacie skrutkovače s príklepom Festool s upínaním FastFix a skľučovadlom na nástroje WH-CE CENTROTEC; na preliačiny priemer 5 - 15 mm	492521*	1	47,49	58,41	1	47,49	0	401003
<b>Vrták CENTROTEC s hĺbkovým dorazom Ø 5 mm</b>									
	<b>Vrták s hĺbkovým dorazom, BTA HW D 5 CE</b> pre akumulátorové vrtacie skrutkovače a akumulátorové vrtacie skrutkovače s príklepom Festool s upínaním FastFix a skľučovadlom na nástroje WH-CE CENTROTEC; nastaviteľný hĺbkový doraz s vymeniteľným vrtákom; dlhá životnosť vďaka osadeniu zo spekaného karbidu priemer 5 mm	492522*	1	55,58	68,36	1	55,58	0	401002
	<b>Náhradný vrták, HW D 5 F.BTA</b> pre vrták s hĺbkovým dorazom; tvrdokov priemer 5 mm	491794*	1	37,22	45,78	1	37,22	0	401004
<b>Záhlbník s hĺbkovým dorazom CENTROTEC Ø 3,5 mm</b>									
	<b>Záhlbník, BSTA HS D 3,5 CE</b> pre akumulátorové vrtacie skrutkovače a akumulátorové vrtacie skrutkovače s príklepom Festool s upínaním FastFix a skľučovadlom na nástroje WH-CE CENTROTEC; nastaviteľný hĺbkový doraz s vymeniteľným vrtákom priemer 3,5 mm	492523*	1	72,63	89,33	1	72,63	0	401003
	<b>Náhradný vrták, EB-BSTA D 3,5/5</b> pre záhlbník BSTA HS D 3,5 CE (č. tovaru 492523) priemer 3,5 mm	494445*	5	19,33	23,78	1	19,33	0	401004

\*maloobchodné balenie  
\*\*v kartónovom obale

VPE = počet kusov v balení pre koncového zákazníka  
VSE = minimálne objednávané množstvo balení pre koncového zákazníka a jeho násobky

<sup>1)</sup> Nezáväzná odporúčaná cena výrobcu. Ceny predajcu sa môžu odlišovať.

# Vrtanie a skrutkovanie



Názov a použitie	Obj. č.	VPE	Cena bez	Cena s	Cena bez	TP	RG		
			DPH € na VPE <sup>1)</sup>	DPH € na VPE <sup>1)</sup>	DPH € na VSE <sup>1)</sup>				
<b>Záhlbník s hĺbkovým dorazom CENTROTEC Ø 4 mm</b>									
	<b>Záhlbníky, BSTA HS D 4 L60 CE</b> pre akumulátorové vrtacie skrutkovače a akumulátorové vrtacie skrutkovače s príklepom Festool s upínaním FastFix a skľučovadlom na nástroje WH-CE CENTROTEC; vrták zo spekaného karbidu s nastaviteľným hĺbkovým dorazom na presné vrtanie a zahľbovanie; veľmi dlhá životnosť, pretože vrták je vyrobený z vysokokvalitnej samoreznej ocele Böhler priemer 4 mm; hĺbka vrtania (max.) 60 mm	202392*	1	79,51	97,80	1	79,51	0	401002
	<b>Náhradný vrták, EB-BSTA D4/2</b> pre záhlbník BSTA HS D 4 L60 CE (č. tovaru 202392); veľmi dlhá životnosť, pretože vrták je vyrobený z vysokokvalitnej samoreznej ocele Böhler priemer 4 mm; hĺbka vrtania (max.) 60 mm	202393*	2	33,23	40,87	1	33,23	0	401004
<b>Záhlbník s hĺbkovým dorazom CENTROTEC Ø 4,5 mm</b>									
	<b>Záhlbníky, BSTA HS D 4,5 CE</b> pre akumulátorové vrtacie skrutkovače a akumulátorové vrtacie skrutkovače s príklepom Festool s upínaním FastFix a skľučovadlom na nástroje WH-CE CENTROTEC; nastaviteľný hĺbkový doraz s vymeniteľným vrtákom priemer 4,5 mm	492524*	1	76,48	94,07	1	76,48	0	401003
	<b>Náhradný vrták, EB-BSTA D 4,5/5</b> pre záhlbník BSTA HS D 4,5 CE (č. tovaru 492524) priemer 4,5 mm	494446*	5	19,33	23,78	1	19,33	0	401004
<b>Záhlbník s hĺbkovým dorazom CENTROTEC Ø 5 mm</b>									
	<b>Záhlbníky, BSTA HS D 5 CE</b> pre akumulátorové vrtacie skrutkovače a akumulátorové vrtacie skrutkovače s príklepom Festool s upínaním FastFix a skľučovadlom na nástroje WH-CE CENTROTEC; nastaviteľný hĺbkový doraz s vymeniteľným vrtákom priemer 5 mm	496451*	1	80,12	98,55	1	80,12	0	401003
	<b>Náhradný vrták, EB-BSTA D 5/5</b> pre záhlbník BSTA HS D 5 CE (č. tovaru 496451) priemer 5 mm	496452*	5	19,33	23,78	1	19,33	0	401004
<b>Vystredňovací vrták CENTROTEC</b>									
	<b>Strediaci vrták, ZB HS D 5 EURO CE</b> pre akumulátorové vrtacie skrutkovače a akumulátorové vrtacie skrutkovače s príklepom Festool s upínaním FastFix a skľučovadlom na nástroje WH-CE CENTROTEC; s hĺbkovým dorazom pre euroskrutky 5 mm priemer 5 mm	492525*	1	72,63	89,33	1	72,63	0	401002
	<b>Náhradný vrták, HS D 5</b> pre strediaci vrták ZB HS D 5 EURO CE priemer 5 mm	493572*	1	27,31	33,59	1	27,31	0	401004
<b>Ostatné príslušenstvo CENTROTEC</b>									
	<b>Nadstavec na skrutkovanie skôb a hákov, HD D 18 CE</b> pre akumulátorové vrtacie skrutkovače a akumulátorové vrtacie skrutkovače s príklepom Festool s upínaním FastFix a skľučovadlom na nástroje WH-CE CENTROTEC max. hrúbka materiálu háka 6 mm; priemer 18 mm	492526*	1	15,10	18,57	1	15,10	0	401003
	<b>Adaptér na vrtáčky, BA-CE</b> vhodné pre vrtáčky; umožňuje vrtáčkám uchytenie skľučovadla na nástroje WH-CE CENTROTEC	496450*	1	24,89	30,61	1	24,89	0	401003

\*maloobchodné balenie  
\*\*v kartónovom obale

VPE = počet kusov v balení pre koncového zákazníka  
VSE = minimálne objednávané množstvo balení pre koncového zákazníka a jeho násobky

<sup>1)</sup> Nezáväzná odporúčaná cena výrobcu. Ceny predajcu sa môžu odlišovať.

# Vŕtanie a skrutkovanie

Názov a použitie	Obj. č.	VPE	Cena bez	Cena s	Cena bez	TP	RG	
			DPH € na VPE <sup>1)</sup>	DPH € na VPE <sup>1)</sup>	DPH € na VPE <sup>1)</sup>			
 <p><b>Súprava s račňou, SYS3 S 76-1/4"-CE RA</b> skrutkovací hrot PZ 1, skrutkovací hrot PZ 2, skrutkovací hrot PZ 3, skrutkovací hrot PH 1, skrutkovací hrot PH 2, hrot PH 3, skrutkovací hrot TX 10, skrutkovací hrot TX 15, skrutkovací hrot TX 20, skrutkovací hrot TX 25, skrutkovací hrot TX 30, inbusový skrutkovací hrot 2 mm, inbusový skrutkovací hrot 2,5 mm, inbusový skrutkovací hrot 3 mm, inbusový skrutkovací hrot 4 mm, inbusový skrutkovací hrot 5 mm, inbusový skrutkovací hrot 6 mm, drážka hrotu 0,6 x 4,5, drážka hrotu 0,8 x 5,5, magnetický držiak hrotov BV 150 CE [492540], magnetický držiak skrutkovacích hrotov CENTROTEC BH 60 CE-Imp [498974], račňa 1/4", nástrčný kľúč SW 4, nástrčný kľúč SW 5, nástrčný kľúč SW 5,5, nástrčný kľúč SW 6, násuvný kľúč SW 8, nástrčný kľúč SW 10, nástrčný kľúč SW 11, nástrčný kľúč SW 12, nástrčný kľúč SW 13, predĺženie 1/4", guľový kľb 1/4", adaptér 1/4"-50 CE/KG CENTROTEC [495131], nástrčný kľúč 1/4" upínanie, skrutkovač SD-CE-Drive-UNI [200140], Systainer<sup>3</sup> SYS3 S 76 [577808]</p>	578112	1	178,59	219,67	1	178,59	0	301003
 <p><b>Montážny balík, SYS3 M 89 ORG CE-SORT</b> špirálový vrták do dreva D 3 CE/W (Ø 3 mm) [492512], špirálový vrták do dreva D 4 CE/W (Ø 4 mm) [492513], špirálový vrták do dreva D 5 CE/W (Ø 5 mm) [492514], špirálový vrták do dreva D 6 CE/W (Ø 6 mm) [492515], špirálový vrták do dreva D 8 CE/W (Ø 8 mm) [492517], špirálový vrták do dreva D 10 CE/W (Ø 10 mm) [492518], magnetický držiak skrutkovacích hrotov CENTROTEC BH 60 CE-Imp [498974], magnetický držiak hrotov BV 150 CE [492540], záhlbník priečných otvorov QLS D2-8 CE [492520], záhlbník priečných otvorov QLS D5-15 CE [492521], vrták s hĺbkovým dorazom BTA HW D5 CE [492522], záhlbník s hĺbkovým dorazom BSTA HS D3,5 CE [492523], vystredovací vrták ZB HS D5 EURO CE [492525], nastavtec na skrutkovanie skôb a hákov HD D18 CE [492526], twinBOX Mix [496936], kazeta s vrtákmi BKS D3-8 CE/W-K [495130], 12 x 100 mm CENTROTEC hroty PZ1/PZ2/PZ3/PH1/PH2/PH3/TX15/TX20/TX25/TX30/SZ0,8x5,5/SZ1,2x6,5, 60 x 25 mm hroty, po 5 kusov: PZ1/PZ2/PZ3/PH1/PH2/PH3/TX10/TX15/TX20/TX25/TX30/TX40, rýchlovýmenný držiak skrutkovacích hrotov CENTROTEC BHS 60 CE [205097], skrutkovač SD-CE-Drive-UNI [200140], sklúčovadlo na nástroje WH-CE CENTROTEC [492135], Systainer SYS3 ORG M 89 [204852]</p>	576804**	1	569,49	700,47	1	569,49	0	401003

## Špirálový vrták CENTROTEC HSS

pre akumulátorové vŕtacie skrutkovače a akumulátorové vŕtacie skrutkovače s príklepom Festool s upínaním FastFix a sklúčovadlom na nástroje WH-CE CENTROTEC; kompletný vrták; držiak vrtákov CENTROTEC a 2 náhradné vrtáky; DIN 338; Kľúč na vnútorný šesťhran; brúsený

	Priemer mm									
	HSS D 3/33 CE/M-Set	3	493421*	1	14,38	17,69	1	14,38	0	401002
	HSS D 3,5/39 CE/M-Set	3,5	493422*	1	15,10	18,57	1	15,10	0	401002
	HSS D 4/43 CE/M-Set	4	493423*	1	15,83	19,47	1	15,83	0	401002
	HSS D 4,5/47 CE/M-Set	4,5	493424*	1	17,15	21,09	1	17,15	0	401002
	HSS D 5/52 CE/M-Set	5	493425*	1	17,40	21,40	1	17,40	0	401002
	HSS D 5,5/57 CE/M-Set	5,5	493426*	1	17,64	21,70	1	17,64	0	401002
	HSS D 6/57 CE/M-Set	6	493427*	1	18,36	22,58	1	18,36	0	401002
	HSS D 6,5/63 CE/M-Set	6,5	493428*	1	19,09	23,48	1	19,09	0	401002
	HSS D 8,0/75 CE/M-Set	8	495308*	1	27,20	33,46	1	27,20	0	401002
	HSS D 10,0/75 CE/M-Set	10	495309*	1	33,83	41,61	1	33,83	0	401002

## Špirálové vrtáky CENTROTEC HSS v súprave

brúsený; DIN 338

 <p><b>HSS D3-10 CE/10</b> pre akumulátorové vŕtacie skrutkovače a akumulátorové vŕtacie skrutkovače s príklepom Festool s upínaním FastFix a sklúčovadlom na nástroje WH-CE CENTROTEC; kazeta s vrtákmi; na opracovávanie ocele a neželezných kovov; špirálový vrták HSS D 3/33 CE/M-Set (Ø 3 mm) [493421], špirálový vrták HSS D 3,5/39 CE/M-Set (Ø 3,5 mm) [493422], špirálový vrták HSS D 4/43 CE/M-Set (Ø 4 mm) [493423], špirálový vrták HSS D 4,5/47 CE/M-Set (Ø 4,5 mm) [493424], špirálový vrták HSS D 5/52 CE/M-Set (Ø 5 mm) [493425], špirálový vrták HSS D 5,5/57 CE/M-Set (Ø 5,5 mm) [493426], špirálový vrták HSS D 6/57 CE/M-Set (Ø 6 mm) [493427], špirálový vrták HSS D 6,5/63 CE/M-Set (Ø 6,5 mm) [493428], špirálový vrták HSS D 8,0/75 CE/M-Set (Ø 8 mm) [495308], špirálový vrták HSS D 10,0/75 CE/M-Set (Ø 10 mm) [495309], kľúč s vnútorným šesťhranom</p>	495128*	10	127,84	157,24	1	127,84	0	401002
---	---------	----	--------	--------	---	--------	---	--------

\* maloobchodné balenie  
\*\* v kartónovom obale

VPE = počet kusov v balení pre koncového zákazníka  
VSE = minimálne objednávanie množstvo balení pre koncového zákazníka a jeho násobky

<sup>1)</sup> Nezáväzná odporúčaná cena výrobcu. Ceny predajcu sa môžu odlišovať.

# Vrtanie a skrutkovanie

Názov a použitie	Obj. č.	VPE	Cena bez		Cena s		Cena bez		TP	RG
			DPH € na VPE <sup>1)</sup>	DPH € na VPE <sup>1)</sup>	DPH € na VPE <sup>1)</sup>	DPH € na VPE <sup>1)</sup>				

## Špirálový vrták HSS

náhradné vrtáky pre CENTROTEC, súprava špirálových vrtákov HSS CE/M a HSS D3-10 CE/10



	Priemer mm									
HSS D 3/33 M/10	3	493437*	10	14,62	17,98	1	14,62	0	401002	
HSS D 3,5/39 M/10	3,5	493438*	10	15,47	19,03	1	15,47	0	401002	
HSS D 4/43 M/10	4	493439*	10	18,98	23,35	1	18,98	0	401002	
HSS D 4,5/47 M/10	4,5	493440*	10	21,62	26,59	1	21,62	0	401002	
HSS D 5/52 M/10	5	493441*	10	23,68	29,13	1	23,68	0	401002	
HSS D 5,5/57 M/10	5,5	493442*	10	25,62	31,51	1	25,62	0	401002	
HSS D 6/57 M/10	6	493443*	10	27,79	34,18	1	27,79	0	401002	
HSS D 6,5/63 M/10	6,5	493444*	10	31,31	38,51	1	31,31	0	401002	
HSS D 8,0/75 M/5	8	495310*	5	33,71	41,46	1	33,71	0	401002	
HSS D 10,0/75 M/5	10	495311*	5	49,67	61,09	1	49,67	0	401002	

## Štandardné vrtáky



### HSS D 1-10 Sort/19

bez rozhrania CENTROTEC na použitie v štandardných skľučovadlách vrtáka; kazeta s vrtákmi; na opracovanie ocele a neželezných kovov; 19-dielny; špirálový vrták HSS D 1/M (Ø 1 mm), špirálový vrták HSS D 1,5/M (Ø 1,5 mm), špirálový vrták HSS D 2/M (Ø 2 mm), špirálový vrták HSS D 2,5/M (Ø 2,5 mm), špirálový vrták HSS D 3/M (Ø 3 mm), špirálový vrták HSS D 3,5/M (Ø 3,5 mm), špirálový vrták HSS D 4/M (Ø 4 mm), špirálový vrták HSS D 4,5/M (Ø 4,5 mm), špirálový vrták HSS D 5/M (Ø 5 mm), špirálový vrták HSS D 5,5/M (Ø 5,5 mm), špirálový vrták HSS D 6/M (Ø 6 mm), špirálový vrták HSS D 6,5/M (Ø 6,5 mm), špirálový vrták HSS D 7/M (Ø 7 mm), špirálový vrták HSS D 7,5/M (Ø 7,5 mm), špirálový vrták HSS D 8/M (Ø 8 mm), špirálový vrták HSS D 8,5/M (Ø 8,5 mm), špirálový vrták HSS D 9/M (Ø 9 mm), špirálový vrták HSS D 9,5/M (Ø 9,5 mm), špirálový vrták HSS D 10/M (Ø 10 mm)

498981*	19	77,34	95,13	1	77,34	0	501002
---------	----	-------	-------	---	-------	---	--------

## Vrták do kameňa CENTROTEC s ostrím z tvrdokovu

pre akumulátorové skrutkovače s príklepom Festool s upínaním FastFix a skľučovadlom na nástroje WH-CE CENTROTEC; s trvácnym karbidovým ostrím



	Priemer mm								
DB STONE CE D4 3x	4	769111*	3	36,61	45,03	1	36,61	0	401002
DB STONE CE D5 3x	5	769112*	3	37,33	45,92	1	37,33	0	401002
DB STONE CE D6 3x	6	769113*	3	40,59	49,93	1	40,59	0	401002
DB STONE CE D8 3x	8	769114*	3	44,10	54,24	1	44,10	0	401002
DB STONE CE D10 3x	10	769115*	3	49,29	60,63	1	49,29	0	401002

## Vrták do kameňa CENTROTEC s ostrím z tvrdokovu

### BKS SYS3 D4-10 CE/S

pre akumulátorové skrutkovače s príklepom Festool s upínaním FastFix a skľučovadlom na nástroje WH-CE CENTROTEC; pre kontajnery systému Systainer<sup>3</sup> s priehradkou vo veku alebo s možnosťou použitia ako samostatný box; 6-dielna súprava vrtákov do kameňa; Vrtáky do kameňa DB STONE CE D4 (Ø 4 mm), Vrtáky do kameňa DB STONE CE D5 (Ø 5 mm), 2 x Vrtáky do kameňa DB STONE CE D6 (Ø 6 mm), Vrtáky do kameňa DB STONE CE D8 (Ø 8 mm), Vrtáky do kameňa DB STONE CE D10 (Ø 10 mm)



577397*	1	70,68	86,94	1	70,68	0	401002
---------	---	-------	-------	---	-------	---	--------

## Vrták do vrtacích kladív s SDS upínaním

so 4 ostriami; otvory do tých najtvrdších materiálov ako je betón, prírodný kameň, umelý kameň, murivo

### Kazeta s vrtákmi, BKS SYS3 D5-12 SDS

pre BHC 18, KHC 18 a všetky ostatné vrtacie kladivá s upnutím SDS-Plus; pre kontajnery systému Systainer<sup>3</sup> s priehradkou vo veku alebo s možnosťou použitia ako samostatný box; 7-dielna súprava vrtákov do vrtacích kladív SDS-Plus; vrták do vrtacích kladív SDS Plus D 5 x 50 mm (Ø 5 mm; dĺžka špirály 50 mm), 2 x vrták do vrtacích kladív SDS Plus D 6 x 50 mm (Ø 6 mm; dĺžka špirály 50 mm), vrták do vrtacích kladív SDS-Plus D 6 x 100 mm (Ø 6 mm; dĺžka špirály 100 mm), vrták do vrtacích kladív SDS-Plus D 8 x 100 mm (Ø 8 mm; dĺžka špirály 100 mm), vrták do vrtacích kladív SDS-Plus D 10 x 100 mm (Ø 10 mm; dĺžka špirály 100 mm), vrták do vrtacích kladív SDS-Plus D 12 x 100 mm (Ø 12 mm; dĺžka špirály 100 mm)



577398*	1	90,03	110,74	1	90,03	0	501004
---------	---	-------	--------	---	-------	---	--------









\*maloobchodné balenie  
\*\*v kartónovom obale

VPE = počet kusov v balení pre koncového zákazníka  
VSE = minimálne objednávacie množstvo balení pre koncového zákazníka a jeho násobky

<sup>1)</sup> Nezáväzná odporúčaná cena výrobcu. Ceny predajcu sa môžu odlišovať.



# Vŕtanie a skrutkovanie

Názov a použitie	Obj. č.	Cena bez DPH € na VPE		Cena s DPH € na VPE		Cena bez DPH € na VSE		TP	RG
		VPE <sup>1)</sup>	VPE <sup>1)</sup>	VPE <sup>1)</sup>	VPE <sup>1)</sup>				
<b>Forstnerov vrták CENTROTEC systém</b> pre akumulátorové vŕtacie skrutkovače a akumulátorové vŕtacie skrutkovače s príklepom Festool s upínaním FastFix a skľučovadlom na nástroje WH-CE CENTROTEC; z kvalitnej ložiskovej ocele; možnosť až 5-násobného dobrúsenia									
	<b>Forstnerov vrták, FB D 15 CE</b> pre akumulátorové vŕtacie skrutkovače a akumulátorové vŕtacie skrutkovače s príklepom Festool s upínaním FastFix a skľučovadlom na nástroje WH-CE CENTROTEC z kvalitnej ložiskovej ocele; možnosť až 5-násobného dobrúsenia priemer 15 mm	205752*	1	34,56	42,51	1	34,56	0	401006
	<b>Forstnerov vrták, FB D 20 CE</b> pre akumulátorové vŕtacie skrutkovače a akumulátorové vŕtacie skrutkovače s príklepom Festool s upínaním FastFix a skľučovadlom na nástroje WH-CE CENTROTEC z kvalitnej ložiskovej ocele; možnosť až 5-násobného dobrúsenia priemer 20 mm	205753*	1	38,31	47,12	1	38,31	0	401006
	<b>Forstnerov vrták, FB D 25 CE</b> pre akumulátorové vŕtacie skrutkovače a akumulátorové vŕtacie skrutkovače s príklepom Festool s upínaním FastFix a skľučovadlom na nástroje WH-CE CENTROTEC z kvalitnej ložiskovej ocele; možnosť až 5-násobného dobrúsenia priemer 25 mm	205754*	1	42,05	51,72	1	42,05	0	401006
	<b>Forstnerov vrták, FB D 30 CE</b> pre akumulátorové vŕtacie skrutkovače a akumulátorové vŕtacie skrutkovače s príklepom Festool s upínaním FastFix a skľučovadlom na nástroje WH-CE CENTROTEC z kvalitnej ložiskovej ocele; možnosť až 5-násobného dobrúsenia priemer 30 mm	205755*	1	45,93	56,49	1	45,93	0	401006
	<b>Forstnerov vrták, FB D 35 CE</b> pre akumulátorové vŕtacie skrutkovače a akumulátorové vŕtacie skrutkovače s príklepom Festool s upínaním FastFix a skľučovadlom na nástroje WH-CE CENTROTEC z kvalitnej ložiskovej ocele; možnosť až 5-násobného dobrúsenia priemer 35 mm	205756*	1	49,67	61,09	1	49,67	0	401006
	<b>Súprava náhradných dielov, FB-CE/ET-Set</b> pre forstnerove vŕtáky CENTROTEC (č. tovaru 205749, 205752, 205753, 205754, 205755, 205756); nehodí sa pre FB súpravu D 15-35 CE ZOBO (č. tovaru 496390); súprava náhradných dielov s kuželovitým vystredovacím hrotom a extra dlhým kuželovitým vystredovacím hrotom, kuželovitým vystredovacím vrtákom (4 mm) a vyrážačom	205750*	1	29,72	36,56	1	29,72	0	401006
	<b>Súprava náhradných súčiastok ZOBO, FB-CE/Er-Zobo</b> súprava náhradných dielov pre forstnerove vŕtáky ZOBO CENTROTEC FB-Set-D 15-35 CE ZOBO (č. tovaru 496390); nevhodné pre forstnerove vŕtáky CENTROTEC (č. tovaru 205749, 205752, 205753, 205754, 205755, 205756); strediace hroty (FB-CE 2,5x3,5/ZS a FB-CE 2,5x7,5/ZS), strediace vŕtáky (FB-CE 3x30/ZB) a vyrážač	497268*	1	24,89	30,61	1	24,89	0	401006
	<b>Súprava Forstnerových vrtákov, SYS3 S 76-FB CE-SORT/5</b> pre akumulátorové vŕtacie skrutkovače a akumulátorové vŕtacie skrutkovače s príklepom Festool s upínaním FastFix a skľučovadlom na nástroje WH-CE CENTROTEC; pre Systainer <sup>3</sup> Rack; 5-dielna; vŕtane kuželovitého vystredovacieho vrtáka s Ø 4 mm a vyrážača; FB D 15 CE (205752), FB D 20 CE (205753), FB D 25 CE (205754), FB D 30 CE (205755), FB D 35 CE (205756), Systainer <sup>3</sup> SYS3 S 76 (577808)	578110	1	174,72	214,91	1	174,72	0	401006

## Súprava skrutkovacích hrotov a vrtákov

	<b>SYS3 S 76-BB-Set</b> pre Systainer <sup>3</sup> Rack; vrták do vŕtacích kladív SDS-Plus: pre BHC 18, KHC 18 a všetky ostatné vŕtacie kladivá s upínaním SDS-Plus; Forstnerov vrták FB D 35 CE, skrutkovacie hroty CE, špirálový vrták CE: pre akumulátorové vŕtacie skrutkovače a akumulátorové vŕtacie skrutkovače s príklepom Festool s upínaním FastFix a skľučovadlom na nástroje WH-CE CENTROTEC; 18-dielna; vrták do vŕtacích kladív SDS-Plus D 5 x 100 mm (Ø 5 mm; dĺžka špirály 100 mm), vrták do vŕtacích kladív SDS-Plus D 6 x 100 mm (Ø 6 mm; dĺžka špirály 100 mm), vrták do vŕtacích kladív SDS-Plus D 8 x 100 mm (Ø 8 mm; dĺžka špirály 100 mm), vrták do vŕtacích kladív SDS-Plus D 10 x 100 mm (Ø 10 mm; dĺžka špirály 100 mm), vrták do vŕtacích kladív SDS-Plus D 12 x 100 mm (Ø 12 mm; dĺžka špirály 100 mm), skrutkovací hrot PZ 2-100 CE (dĺžka 100 mm), skrutkovací hrot PZ 3-100 CE (dĺžka 100 mm), skrutkovací hrot TX 15-100 CE (dĺžka 100 mm), skrutkovací hrot TX 20-100 CE (dĺžka 100 mm), skrutkovací hrot TX 25-100 CE (dĺžka 100 mm), skrutkovací hrot TX 30-100 CE (dĺžka 100 mm), Forstnerov vrták FB D 35 CE (Ø 35 mm), špirálový vrták do dreva D 3 CE/W (Ø 3 mm) (492512), špirálový vrták do dreva D 4 CE/W (Ø 4 mm) (492513), špirálový vrták do dreva D 5 CE/W (Ø 5 mm) (492514), špirálový vrták do dreva D 6 CE/W (Ø 6 mm) (492515), špirálový vrták do dreva D 8 CE/W (Ø 8 mm) (492517), špirálový vrták do dreva D 10 CE/W (Ø 10 mm) (492518), Systainer <sup>3</sup> SYS3 S 76 (577808)	578119	1	144,21	177,38	1	144,21	0	301003
--	---	--------	---	--------	--------	---	--------	---	--------

\*maloobchodné balenie  
\*\*v kartónovom obale

VPE = počet kusov v balení pre koncového zákazníka  
VSE = minimálne objednávané množstvo balení pre koncového zákazníka a jeho násobky

<sup>1)</sup> Nezáväzná odporúčaná cena výrobcu. Ceny predajcu sa môžu odlišovať.

# Vrtanie a skrutkovanie

Názov a použitie	Obj. č.	Cena bez		Cena s		Cena bez		TP	RG
		VPE	DPH € na VPE <sup>1)</sup>	VPE	DPH € na VPE <sup>1)</sup>	VPE	DPH € na VPE <sup>1)</sup>		

## Skrutkovacie nástroje CENTROTEC

### Skrutkovacie hroty PZ 50 mm

pre akumulátorové vrtacie skrutkovače a akumulátorové vrtacie skrutkovače s príklepom Festool s upínaním FastFix a skľučovadlom na nástroje WH-CE CENTROTEC; presah od skľučovadla na nástroje (WH-CE) je cca 22 mm



	Veľkosť	Dĺžka mm								
PZ 1-50 CENTRO/2	PZ 1	50	205069*	2	17,64	21,70	1	17,64	0	401001
PZ 2-50 CENTRO/2	PZ 2	50	205070*	2	17,64	21,70	1	17,64	0	401001
PZ 3-50 CENTRO/2	PZ 3	50	205072*	2	17,64	21,70	1	17,64	0	401001

### Skrutkovacie hroty PZ 100 mm

pre akumulátorové vrtacie skrutkovače a akumulátorové vrtacie skrutkovače s príklepom Festool s upínaním FastFix a skľučovadlom na nástroje WH-CE CENTROTEC; presah od skľučovadla na nástroje (WH-CE) je 69 mm



	Veľkosť	Dĺžka mm								
PZ 1-100 CE/2	PZ 1	100	500841*	2	21,39	26,31	1	21,39	0	401001
PZ 2-100 CE/2	PZ 2	100	500842*	2	21,39	26,31	1	21,39	0	401001
PZ 3-100 CE/2	PZ 3	100	500843*	2	21,39	26,31	1	21,39	0	401001

### Skrutkovací hrot PH 50 mm

pre akumulátorové vrtacie skrutkovače a akumulátorové vrtacie skrutkovače s príklepom Festool s upínaním FastFix a skľučovadlom na nástroje WH-CE CENTROTEC; presah od skľučovadla na nástroje (WH-CE) je cca 22 mm

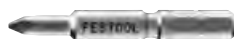

	Veľkosť	Dĺžka mm								
PH 1-50 CENTRO/2	PH 1	50	205073*	2	17,64	21,70	1	17,64	0	401001
PH 2-50 CENTRO/2	PH 2	50	205074*	2	17,64	21,70	1	17,64	0	401001
PH 3-50 CENTRO/2	PH 3	50	205075*	2	17,64	21,70	1	17,64	0	401001

### Skrutkovací hrot PH 100 mm

pre akumulátorové vrtacie skrutkovače a akumulátorové vrtacie skrutkovače s príklepom Festool s upínaním FastFix a skľučovadlom na nástroje WH-CE CENTROTEC; presah od skľučovadla na nástroje (WH-CE) je 69 mm



	Veľkosť	Dĺžka mm								
PH 1-100 CE/2	PH 1	100	500844*	2	21,39	26,31	1	21,39	0	401001
PH 2-100 CE/2	PH 2	100	500845*	2	21,39	26,31	1	21,39	0	401001
PH 3-100 CE/2	PH 3	100	500846*	2	21,39	26,31	1	21,39	0	401001

\*maloobchodné balenie  
\*\*v kartónovom obale

VPE = počet kusov v balení pre koncového zákazníka  
VSE = minimálne objednávané množstvo balení pre koncového zákazníka a jeho násobky

<sup>1)</sup> Nezáväzná odporúčaná cena výrobcu. Ceny predajcu sa môžu odlišovať.





# Vrtanie a skrutkovanie

Názov a použitie

Obj. č. VPE Cena bez DPH € na VPE<sup>1)</sup> Cena s DPH € na VPE<sup>1)</sup> Cena bez DPH € na VPE<sup>1)</sup> TP RG



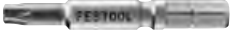
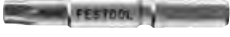
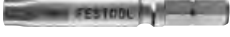

## Skrutkovací hrot TX 50 mm

pre akumulátorové vrtacie skrutkovače a akumulátorové vrtacie skrutkovače s príklepom Festool s upínaním FastFix a skľučovadlom na nástroje WH-CE CENTROTEC; presah od skľučovadla na nástroje (WH-CE) je cca 22 mm

	Veľkosť	Dĺžka mm								
	TX 10	50	205076*	2	17,64	21,70	1	17,64	0	401001
	TX 15	50	205079*	2	17,64	21,70	1	17,64	0	401001
	TX 20	50	205080*	2	17,64	21,70	1	17,64	0	401001
	TX 25	50	205081*	2	17,64	21,70	1	17,64	0	401001
	TX 30	50	205082*	2	17,64	21,70	1	17,64	0	401001
	TX 40	50	205083*	2	17,64	21,70	1	17,64	0	401001

## Skrutkovací hrot TX 100 mm

pre akumulátorové vrtacie skrutkovače a akumulátorové vrtacie skrutkovače s príklepom Festool s upínaním FastFix a skľučovadlom na nástroje WH-CE CENTROTEC; presah od skľučovadla na nástroje (WH-CE) je 69 mm

	Veľkosť	Dĺžka mm								
	TX 15	100	500847*	2	21,39	26,31	1	21,39	0	401001
	TX 20	100	500848*	2	21,39	26,31	1	21,39	0	401001
	TX 25	100	500849*	2	21,39	26,31	1	21,39	0	401001
	TX 30	100	500850*	2	21,39	26,31	1	21,39	0	401001

## Držiak skrutkovacích hrotov CENTROTEC Impact



### Magnetický držiak bitov, BH 60 CE-Imp

pre akumulátorové vrtacie skrutkovače a akumulátorové vrtacie skrutkovače s príklepom Festool s upínaním FastFix a skľučovadlom na nástroje WH-CE CENTROTEC; nehodí sa pre TID 18  
dĺžka 60 mm

498974*	1	15,71	19,32	1	15,71	0	401003
---------	---	-------	-------	---	-------	---	--------

## Sortiment skrutkovacích hrotov a držiakov skrutkovacích hrotov



### TwinBOX, BB-MIX

možnosť rozdelenia s príchytky; 10-dielna súprava; skrutkovací hrot PH 1, skrutkovací hrot PH 2, skrutkovací hrot PZ 1, skrutkovací hrot PZ 2, skrutkovací hrot PZ 3, drážka hrotu 0,8 x 5,5, skrutkovací hrot TX 15, skrutkovací hrot TX 20, skrutkovací hrot TX 25, skrutkovací hrot TX 30  
dĺžka 25 mm

496936*	1	26,11	32,12	1	26,11	0	501001
---------	---	-------	-------	---	-------	---	--------

\*maloobchodné balenie  
\*\*v kartónovom obale

VPE = počet kusov v balení pre koncového zákazníka  
VSE = minimálne objednávané množstvo balení pre koncového zákazníka a jeho násobky

<sup>1)</sup> Nezáväzná odporúčaná cena výrobcu. Ceny predajcu sa môžu odlišovať.

# Vrtanie a skrutkovanie







Názov a použitie	Obj. č.	VPE	Cena bez	Cena s	Cena bez	TP	RG	
			DPH € na VPE <sup>1)</sup>	DPH € na VPE <sup>1)</sup>	DPH € na VSE <sup>1)</sup>			
 <p><b>Rýchlovýmenný držiak bitov, BHS 60 CE</b> pre akumulátorové vrtacie skrutkovače a akumulátorové vrtacie skrutkovače s príklepom Festool s upínaním FastFix a skľučovadlom na nástroje WH-CE CENTROTEC dĺžka 60 mm</p>	205097*	1	41,44	50,97	1	41,44	0	401003
 <p><b>Magnetický držiak bitov, BV 150 CE</b> pre akumulátorové vrtacie skrutkovače a akumulátorové vrtacie skrutkovače s príklepom Festool s upínaním FastFix a skľučovadlom na nástroje WH-CE CENTROTEC; extra dlhé dĺžka 150 mm</p>	492540*	1	31,18	38,35	1	31,18	0	401003
 <p><b>Sortiment skrutkovacích hrotov, CENTRO Bit-Set 1</b> pre akumulátorové vrtacie skrutkovače a akumulátorové vrtacie skrutkovače s príklepom Festool s upínaním FastFix a skľučovadlom na nástroje WH-CE CENTROTEC; 6-dielov; v Bit Checku; presah od skľučovadla na nástroje (WH-CE) je cca 22 mm; skrutkovací hrot TX 20, skrutkovací hrot TX 25, skrutkovací hrot TX 30, skrutkovací hrot TX 40, skrutkovací hrot PZ 1, skrutkovací hrot PZ 2 dĺžka 50 mm</p>	205087*	1	49,29	60,63	1	49,29	0	401001
 <p><b>Kazeta so skrutkovacími hrotmi, BKS SYS3 25mm</b> pre všetky akumulátorové vrtacie skrutkovače; pre kontajnery systému Systainer<sup>3</sup> s priehradkou vo veku alebo s možnosťou použitia ako samostatný box; 24-dielny sortiment skrutkovacích hrotov so všetkými často používanými skrutkovacími hrotmi; 2 x skrutkovací hrot PH 1, 2 x skrutkovací hrot PH 2, 2 x hrot PH 3, 2 x skrutkovací hrot PZ 1, 2 x skrutkovací hrot PZ 2, 2 x skrutkovací hrot PZ 3, 2 x skrutkovací hrot TX 10, 2 x skrutkovací hrot TX 15, 2 x skrutkovací hrot TX 20, 2 x skrutkovací hrot TX 25, 2 x skrutkovací hrot TX 30, 2 x skrutkovací hrot TX 40 dĺžka 25 mm</p>	577401*	1	31,78	39,09	1	31,78	0	501001
 <p><b>Kazeta so skrutkovacími hrotmi, BKS SYS3 50mm CE</b> pre akumulátorové vrtacie skrutkovače a akumulátorové vrtacie skrutkovače s príklepom Festool s upínaním FastFix a skľučovadlom na nástroje WH-CE CENTROTEC; pre kontajnery systému Systainer<sup>3</sup> s priehradkou vo veku alebo s možnosťou použitia ako samostatný box; 12-dielna; presah od skľučovadla na nástroje (WH-CE) je cca 22 mm; skrutkovací hrot PH 1, skrutkovací hrot PH 2, hrot PH 3, skrutkovací hrot PZ 1, skrutkovací hrot PZ 2, skrutkovací hrot PZ 3, skrutkovací hrot TX 10, skrutkovací hrot TX 15, skrutkovací hrot TX 20, skrutkovací hrot TX 25, skrutkovací hrot TX 30, skrutkovací hrot TX 40 dĺžka 50 mm</p>	577400*	1	106,21	130,64	1	106,21	0	401001
 <p><b>Kazeta so skrutkovacími hrotmi, BKS SYS3 100mm CE</b> pre akumulátorové vrtacie skrutkovače a akumulátorové vrtacie skrutkovače s príklepom Festool s upínaním FastFix a skľučovadlom na nástroje WH-CE CENTROTEC; pre kontajnery systému Systainer<sup>3</sup> s priehradkou vo veku alebo s možnosťou použitia ako samostatný box; 6-dielny sortiment skrutkovacích hrotov so 100 mm skrutkovacími hrotmi; presah od skľučovadla na nástroje (WH-CE) je cca 69 mm; skrutkovací hrot PZ 2, skrutkovací hrot PZ 3, skrutkovací hrot TX 15, skrutkovací hrot TX 20, skrutkovací hrot TX 25, skrutkovací hrot TX 30 dĺžka 100 mm</p>	577399*	1	55,11	67,79	1	55,11	0	401001
 <p><b>Sortiment skrutkovacích hrotov, SYS3 XXS CE-MX BHS 60</b> pre akumulátorové vrtacie skrutkovače a akumulátorové vrtacie skrutkovače s príklepom Festool s upínaním FastFix a skľučovadlom na nástroje WH-CE CENTROTEC; s priehladným vekom; rýchlovýmenný držiak skrutkovacích hrotov CENTROTEC BHS 60 CE (205097), skrutkovací hrot TX 10, skrutkovací hrot TX 15, skrutkovací hrot TX 20, 2 x skrutkovací hrot TX 25, skrutkovací hrot TX 30, skrutkovací hrot PZ 1, 2 x skrutkovací hrot PZ 2, skrutkovací hrot PZ 3, skrutkovací hrot PH 1, skrutkovací hrot PH 2, hrot PH 3, drážka hrotu 0,8 x 5,5, drážka hrotu 0,6 x 4,5, Systainer SYS3 XXS 33 s priehladným vekom rozmer s nožičkami (D x Š x V) 104 x 66 x 33 mm; dĺžka 25 mm</p>	205822**	1	49,67	61,09	1	49,67	0	401003

\*maloobchodné balenie  
\*\*v kartónovom obale

VPE = počet kusov v balení pre koncového zákazníka  
VSE = minimálne objednávacie množstvo balení pre koncového zákazníka a jeho násobky

<sup>1)</sup> Nezáväzná odporúčaná cena výrobcu. Ceny predajcu sa môžu odlišovať.

# Vrtanie a skrutkovanie

Názov a použitie	Obj. č.	VPE	Cena bez	Cena s	Cena bez	TP	RG	
			DPH € na VPE <sup>1)</sup>	DPH € na VPE <sup>1)</sup>	DPH € na VSE <sup>1)</sup>			
 <p><b>Sortiment skrutkovacích hrotov, SYS3 XXS CE-TX BHS 60</b> pre akumulátorové vrtacie skrutkovače a akumulátorové vrtacie skrutkovače s príklepom Festool s upínaním FastFix a skľučovadlom na nástroje WH-CE CENTROTEC; s priehľadným vekom; rýchlovýmenný držiak skrutkovacích hrotov CENTROTEC BHS 60 CE (205097), 2 x skrutkovací hrot TX 10, 2 x skrutkovací hrot TX 15, 3 x skrutkovací hrot TX 20, 3 x skrutkovací hrot TX 25, 2 x skrutkovací hrot TX 30, 3 x skrutkovací hrot TX 40, Systainer SYS3 XXS 33 s priehľadným vekom rozmer s nožičkami (D x Š x V) 104 x 66 x 33 mm; dĺžka 25 mm</p>	205823**	1	49,67	61,09	1	49,67	0	401003
 <p><b>Sortiment skrutkovacích hrotov, SYS3 XXS CE-PZ BHS 60</b> pre akumulátorové vrtacie skrutkovače a akumulátorové vrtacie skrutkovače s príklepom Festool s upínaním FastFix a skľučovadlom na nástroje WH-CE CENTROTEC; s priehľadným vekom; rýchlovýmenný držiak skrutkovacích hrotov CENTROTEC BHS 60 CE (205097), 5 x skrutkovací hrot PZ 1, 7 x skrutkovací hrot PZ 2, 3 x skrutkovací hrot PZ 3, Systainer SYS3 XXS 33 s priehľadným vekom rozmer s nožičkami (D x Š x V) 104 x 66 x 33 mm; dĺžka 25 mm</p>	205824**	1	49,67	61,09	1	49,67	0	401003
 <p><b>Sortiment skrutkovacích hrotov, SYS3 XXS CE-MX BH 60</b> pre akumulátorové vrtacie skrutkovače a akumulátorové vrtacie skrutkovače s príklepom Festool s upínaním FastFix a skľučovadlom na nástroje WH-CE CENTROTEC; s priehľadným vekom; magnetický držiak skrutkovacích hrotov CENTROTEC BH 60 CE-Imp (498974), skrutkovací hrot TX 10, skrutkovací hrot TX 15, skrutkovací hrot TX 20, 2 x skrutkovací hrot TX 25, skrutkovací hrot TX 30, skrutkovací hrot PZ 1, 2 x skrutkovací hrot PZ 2, skrutkovací hrot PZ 3, skrutkovací hrot PH 1, skrutkovací hrot PH 2, hrot PH 3, drážka hrotu 0,6 x 4,5, drážka hrotu 0,8 x 5,5, Systainer SYS3 XXS 33 s priehľadným vekom rozmer s nožičkami (D x Š x V) 104 x 66 x 33 mm; dĺžka 25 mm</p>	205825**	1	30,94	38,06	1	30,94	0	401003
<b>Adaptér CENTROTEC na nástrčné kľúče</b>								
 <p><b>Adaptér, 1/4"-50 CE/KG</b> pre akumulátorové vrtacie skrutkovače a akumulátorové vrtacie skrutkovače s príklepom Festool s upínaním FastFix a skľučovadlom na nástroje WH-CE CENTROTEC; pre násuvné kľúče dĺžka 50 mm; upínanie 1/4"</p>	495131*	1	30,94	38,06	1	30,94	0	401003
 <p><b>Adaptér, 3/8"-70 CE/KG</b> pre akumulátorové vrtacie skrutkovače a akumulátorové vrtacie skrutkovače s príklepom Festool s upínaním FastFix a skľučovadlom na nástroje WH-CE CENTROTEC; pre násuvné kľúče dĺžka 70 mm; upínanie 3/8"</p>	495133*	1	43,27	53,22	1	43,27	0	401003
<b>Skrutkovač CENTROTEC</b>								
 <p><b>Skrutkovač, SD-CE-DRIVE-UNI</b> pre skrutkovacie hroty a náradie CENTROTEC na vrtanie a skrutkovanie; rozhranie pre 1/4" skrutkovacie hroty a nástroje CENTROTEC</p>	200140*	1	32,14	39,53	1	32,14	0	401003

\*maloobchodné balenie  
\*\*v kartónovom obale

VPE = počet kusov v balení pre koncového zákazníka  
VSE = minimálne objednávanie množstvo balení pre koncového zákazníka a jeho násobky

<sup>1)</sup> Nezáväzná odporúčaná cena výrobcu. Ceny predajcu sa môžu odlišovať.

# Vrtanie a skrutkovanie

Názov a použitie	Obj. č.	VPE	Cena bez	Cena s	Cena bez	TP	RG
			DPH € na VPE <sup>1)</sup>	DPH € na VPE <sup>1)</sup>	DPH € na VSE <sup>1)</sup>		

## Sortiment skrutkovacích hrotov

### Štandardný program bitov



#### Kazeta so skrutkovacími hrotmi, TX 10-50/ BH-SORT/31x

pre akumulátorové vrtacie skrutkovače a akumulátorové vrtacie skrutkovače s príklepom Festool s upínaním FastFix a skľučovadlom na nástroje WH-CE CENTROTEC; 31-dielna; magnetický držiak skrutkovacích hrotov CENTROTEC BH 60 CE-Imp (498974), 3 x skrutkovací hrot TX 10, 3 x skrutkovací hrot TX 15, 6 x skrutkovací hrot TX 20, 6 x skrutkovací hrot TX 25, 6 x skrutkovací hrot TX 30, 3 x skrutkovací hrot TX 40, 3 x hrot TX 50  
dĺžka 25 mm

769137*	1	42,54	52,32	1	42,54	0	501001
---------	---	-------	-------	---	-------	---	--------



#### Kazeta so skrutkovacími hrotmi, BIT/BH-SORT/31x

pre akumulátorové vrtacie skrutkovače a akumulátorové vrtacie skrutkovače s príklepom Festool s upínaním FastFix a skľučovadlom na nástroje WH-CE CENTROTEC; 31-dielna; magnetický držiak skrutkovacích hrotov CENTROTEC BH 60 CE-Imp (498974), LS 4,5, LS 5,5, LS 6,5, HEX 4, HEX 5, HEX 6, 2 x skrutkovací hrot TX 10, 2 x skrutkovací hrot TX 15, 2 x skrutkovací hrot TX 20, 2 x skrutkovací hrot TX 25, 2 x skrutkovací hrot TX 30, 2 x skrutkovací hrot TX 40, 2 x skrutkovací hrot PH 1, 2 x skrutkovací hrot PH 2, 2 x hrot PH 3, 2 x skrutkovací hrot PZ 1, 2 x skrutkovací hrot PZ 2, 2 x skrutkovací hrot PZ 3  
dĺžka 25 mm

769138*	1	42,54	52,32	1	42,54	0	501001
---------	---	-------	-------	---	-------	---	--------

\*maloobchodné balenie  
\*\*v kartónovom obale

VPE = počet kusov v balení pre koncového zákazníka  
VSE = minimálne objednávacie množstvo balení pre koncového zákazníka a jeho násobky

<sup>1)</sup> Nezáväzná odporúčaná cena výrobcu. Ceny predajcu sa môžu odlišovať.

# Pílenie s priamočiarými píľami

Názov a použitie

Obj. č. VPE Cena bez DPH € na VPE<sup>1)</sup> Cena s DPH € na VPE<sup>1)</sup> Cena bez DPH € na VPE<sup>1)</sup> TP RG

## Priamočiare píly

### Akumulátorová priamočiara píla CARVEX PSC 420 Li 18

vhodnú vodiacu lištu a príslušenstvo nájdete v kapitole „Organizácia pracoviska“; vhodné akumulátory ako príslušenstvo a nabíjačky nájdete pod „Akumulátorová a nabíjacia technika“



#### Akumulátorová priamočiara píla CARVEX, PSC 420 EB-Basic

súprava pílových listov: 1x WOOD FINE CUT S 75/2,5 a 1x WOOD UNIVERSAL S 75/4 FSG, chránič proti vytŕhaniu materiálu, Systainer SYS3 M 187 (204842)

576521 1 431,37 530,59 1 431,37 37 103002

#### Akumulátorová priamočiara píla CARVEX, PSC 420 HPC 4,0 EBI-Plus

akumulátor BP 18 Li 4,0 HPC-ASI (205034), rýchlonabíjačka TCL 6 (201135), súprava pílových listov: 1x WOOD FINE CUT S 75/2,5 a 1x WOOD UNIVERSAL S 75/4 FSG, chránič proti vytŕhaniu materiálu, Systainer SYS3 M 187 (204842)

576525 1 618,84 761,17 1 618,84 37 103002



#### Akumulátorová priamočiara píla CARVEX, PSC 420 HPC 4,0 EBI-Set

akumulátor BP 18 Li 4,0 HPC-ASI (205034), rýchlonabíjačka TCL 6 (201135), súprava pílových listov: 1x WOOD FINE CUT S 75/2,5 a 1x WOOD UNIVERSAL S 75/4 FSG, chránič proti vytŕhaniu materiálu, Systainer SYS3 M 187 (204842), príslušenstvo pre Systainer (576789)

576523 1 927,46 1.140,78 1 927,46 37 103002

### Akumulátorová priamočiara píla CARVEX PSBC 420 Li 18

vhodnú vodiacu lištu a príslušenstvo nájdete v kapitole „Organizácia pracoviska“; vhodné akumulátory ako príslušenstvo a nabíjačky nájdete pod „Akumulátorová a nabíjacia technika“



#### Akumulátorová priamočiara píla CARVEX, PSBC 420 EB-Basic

súprava pílových listov: 1x WOOD FINE CUT S 75/2,5 a 1x WOOD UNIVERSAL S 75/4 FSG, chránič proti vytŕhaniu materiálu, Systainer SYS3 M 187 (204842)

576530 1 431,37 530,59 1 431,37 37 103002

#### Akumulátorová priamočiara píla CARVEX, PSBC 420 HPC 4,0 EBI-Plus

akumulátor BP 18 Li 4,0 HPC-ASI (205034), rýchlonabíjačka TCL 6 (201135), súprava pílových listov: 1x WOOD FINE CUT S 75/2,5 a 1x WOOD UNIVERSAL S 75/4 FSG, chránič proti vytŕhaniu materiálu, Systainer SYS3 M 187 (204842)

576532 1 618,84 761,17 1 618,84 37 103002



### Priamočiara píla TRION PS 300

vhodnú vodiacu lištu a príslušenstvo nájdete v kapitole „Organizácia pracoviska“



#### Priamočiara píla TRION, PS 300 EQ-Plus

súprava pílových listov: 1x WOOD FINE CUT S 75/2,5 a 1x WOOD UNIVERSAL S 75/4 FSG, chránič proti vytŕhaniu materiálu, sieťový kábel plug it (4 m) (203914), Systainer SYS3 M 137 (204841)

576041 1 390,29 480,06 1 390,29 21 103001

### Priamočiara píla TRION PSB 300

vhodnú vodiacu lištu a príslušenstvo nájdete v kapitole „Organizácia pracoviska“



#### Priamočiara píla TRION, PSB 300 EQ-Plus

súprava pílových listov: 1x WOOD FINE CUT S 75/2,5 a 1x WOOD UNIVERSAL S 75/4 FSG, chránič proti vytŕhaniu materiálu, sieťový kábel plug it (4 m) (203914), Systainer SYS3 M 137 (204841)

576047 1 390,29 480,06 1 390,29 21 103001





\*maloobchodné balenie  
\*\*v kartónovom obale

VPE = počet kusov v balení pre koncového zákazníka  
VSE = minimálne objednávané množstvo balení pre koncového zákazníka a jeho násobky

<sup>1)</sup> Nezáväzná odporúčaná cena výrobcu. Ceny predajcu sa môžu odlišovať.

# Pílenie s priamočiarymi píľami

Názov a použitie	Obj. č.	VPE	Cena bez	Cena s	Cena bez	TP	RG		
			DPH € na VPE <sup>1)</sup>	DPH € na VPE <sup>1)</sup>	DPH € na VSE <sup>1)</sup>				
<b>Príslušenstvo priamočiarych píľ</b>									
<b>Klzné pätky CARVEX</b>									
	<b>Spodná podložka (klzná pätká), LAS-PS 420</b> pre PS(C) 400/420, PSB(C) 400/420; plastová všestranná pätká na drevo alebo drevu podobné materiály	497297*	1	13,65	16,79	1	13,65	0	203001
	<b>Spodná podložka (klzná pätká), LAS-Soft-PS 420</b> pre PS(C) 400/420, PSB(C) 400/420; spodná podložka s výstupkami s optimálnym klzaním na drevo a drevu podobné materiály	497298*	1	13,65	16,79	1	13,65	0	203001
	<b>Spodná podložka (klzná pätká), LAS-HGW-PS 420</b> pre PS(C) 400/420, PSB(C) 400/420; odolná doska z tvrdej tkaniny na drevo alebo drevu podobné materiály	497299*	1	20,41	25,10	1	20,41	0	203001
	<b>Spodná podložka (klzná pätká), LAS-St-PS 420</b> pre PS(C) 400/420, PSB(C) 400/420; na všetky metalické materiály	497300*	1	20,41	25,10	1	20,41	0	203001
	<b>Spodná podložka (klzná pätká), LAS-STF-PS 420</b> pre PS(C) 400/420, PSB(C) 400/420; s povrchom so suchým zipsom StickFix; pri upevnení náhradnej plsti EF-LAS-STF-PS 400/420 nevzniknú škrabance na citlivých povrchoch	497301*	1	20,41	25,10	1	20,41	0	203001
	<b>Náhradná plst', EF-LAS-STF-PS 420</b> pre PS(C) 400/420, PSB(C) 400/420; 5x náhradná plst' pre klznú pätku StickFix LAS-STF-PS 420; pre bezpečnú prácu na obzvlášť citlivých povrchoch náchylných na poškrabanie	497444*	5	11,96	14,71	1	11,96	0	203001



<b>Vedenia a dorazy</b>									
	<b>Uhlový stôl, WT-PS 420</b> pre PS(C) 400/420, PSB(C) 400/420; na uhlové rezy od +45° do -45°; plynulé nastavovanie uhla	496134*	1	153,82	189,20	1	153,82	0	203001
	<b>Stôl (konzola) s adaptérom, ADT-PS 420</b> pre PS(C) 400/420, PSB(C) 400/420; na použitie PS na vodiacej lište; na montáž do systému Compact Modul System CMS; v spojení s vyrezávačom kruhov KS-PS 400 (497304)	497303*	1	19,33	23,78	1	19,33	0	203001
	<b>Vyrezávač kruhov, KS-PS 420</b> pre PS(C) 400/420, PSB(C) 400/420; umožňuje jednoduché rezanie kruhov s priemerom 120 mm – 3 m; v spojení so stolom s adaptérom ADT-PS 400	497304*	1	64,28	79,06	1	64,28	0	203001
	<b>Vyrezávač kruhov, KS-PS 420 Set</b> pre PS(C) 400/420, PSB(C) 400/420; umožňuje jednoduché rezanie kruhov s priemerom 120 mm – 3 m; v spojení so stolom s adaptérom ADT-PS 400; stôl s adaptérom ADT-PS 420 (497303), vyrezávač kruhov KS-PS 420 (497304)	497443*	1	83,61	102,84	1	83,61	0	203001

\*maloobchodné balenie  
\*\*v kartónovom obale



VPE = počet kusov v balení pre koncového zákazníka  
VSE = minimálne objednávacie množstvo balení pre koncového zákazníka a jeho násobky

<sup>1)</sup> Nezáväzná odporúčaná cena výrobcu. Ceny predajcu sa môžu odlišovať.

# Pílenie s priamočiarymi píľami

Názov a použitie	Obj. č.	VPE	Cena bez DPH € na VPE <sup>1)</sup>	Cena s DPH € na VPE <sup>1)</sup>	VSE	Cena bez DPH € na VSE <sup>1)</sup>	TP	RG
 <b>Paralelný doraz, PA-PS/PSB 300</b> pre PS 300, PSB 300, PS 200, PS 2; rovné paralelné rezy rýchlo vyriešené; rezanie s presným opakovaním do max. 200 mm na šírku; jednoduché upevnenie na priamočiaru pílu bez použitia náradia max. šírka obrobku 200 mm	490119*	1	34,92	42,95	1	34,92	0	203001
 <b>Vyrezávač kruhov, KS-PS/PSB 300</b> pre PS 300, PSB 300, PS 200, PS 2; na jednoduché vyrezávanie kruhov priamočiarou píľou; ľahké upevnenie a nastavenie; stabilné, presné vedenie priemer kruhu 130 - 720 mm	490118*	1	34,92	42,95	1	34,92	0	203001
 <b>Vodiaci doraz, FS-PS/PSB 300</b> pre PS 200, PS 300, PSB 300, PS 2; pri použití priamočiarych píľ s vodiacim systémom FS a FS/2	490031*	1	19,09	23,48	1	19,09	0	203001

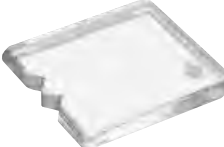

## Ostatné príslušenstvo

 <b>Ochrana proti trieskam, SP-PS/PSB 300/5</b> pre PS 300, PSB 300, PS(C) 400/420, PSB(C) 400/420; zabraňuje ostrapom na vrchnej strane materiálu; čisté rezné hrany už nie sú problém	490120*	5	8,58	10,55	1	8,58	0	203001
<b>Ochrana proti trieskam, SP-PS/PSB 300/20</b> pre PS 300, PSB 300, PS(C) 400/420, PSB(C) 400/420; zabraňuje ostrapom na vrchnej strane materiálu; čisté rezné hrany už nie sú problém	490121*	20	15,95	19,62	1	15,95	0	203001
 <b>Kontajner na príslušenstvo, ZH-SYS-PS 420</b> pre PS(C) 400/420, PSB(C) 400/420; všetko príslušenstvo priamočiarych píľ PS(C) 400/420, PSB(C) 400/420 z jednej ruky v kompaktnom SYS3 M 112; 5x ochrana pred trieskami (490120), Klzná päťka mäkká (497298), Klzná päťka tvrdá (497299), Klzná päťka oceľová (497300), klzná päťka StickFix (497301), uhlový stôl (496134), stôl s adaptérom ADT-PS 420 (497303), vyrezávač kruhov KS-PS 420 (497304), plst StickFix, Systainer SYS3 M 112 (204840)	576789**	1	308,62	379,60	1	308,62	0	203001

## Pílové listy pre priamočiare píly WOOD

### Basic

pre PS 300, PSB 300, PS 400, PSC 400, PSBC 400, PSB 400, PS 420, PSB 420, PSC 420, PSBC 420; na rýchle rezanie dreva bez požiadavky vysokej presnosti

	Ozubená dĺžka mm	Rozstup zubov mm	Max. hrúbka obrobku mm		VPE	Cena bez DPH € na VPE	Cena s DPH € na VPE	VSE	Cena bez DPH € na VSE	TP	RG
 <b>S 75/4/5</b>	75	4	30	204305*	5	12,32	15,15	1	12,32	0	503001
 <b>S 75/4/25</b>	75	4	30	204306*	25	47,85	58,86	1	47,85	0	503001
 <b>S 105/4/5</b>	105	4	60	204315*	5	19,57	24,07	1	19,57	0	503001

### Univerzálny

pre PS 300, PSB 300, PS 400, PSC 400, PSBC 400, PSB 400, PS 420, PSB 420, PSC 420, PSBC 420; kužeľovo brúsené plátky na čistý, kolmý rez; univerzálny pílový list na pravouhlé rezy v zásade pokrýva všetky dôležité aplikácie s drevom; optimálny aj v kombinácii s vodiacou lištou Festool

	Ozubená dĺžka mm	Rozstup zubov mm	Max. hrúbka obrobku mm		VPE	Cena bez DPH € na VPE	Cena s DPH € na VPE	VSE	Cena bez DPH € na VSE	TP	RG
 <b>S 75/4 FSG/5</b>	75	4	30	204316*	5	26,70	32,84	1	26,70	0	503001
 <b>S 75/4 FSG/20</b>	75	4	30	204317*	20	89,91	110,59	1	89,91	0	503001
 <b>S 105/4 FSG/5</b>	105	4	60	204327*	5	35,53	43,70	1	35,53	0	503001
 <b>S 105/4 FSG/20</b>	105	4	60	204332*	20	115,40	141,94	1	115,40	0	503001
 <b>S 145/4 FSG/5</b>	145	4	100	204335*	5	41,32	50,82	1	41,32	0	503001











\*maloobchodné balenie  
\*\*v kartónovom obale

VPE = počet kusov v balení pre koncového zákazníka  
VSE = minimálne objednávané množstvo balení pre koncového zákazníka a jeho násobky

<sup>1)</sup> Nezáväzná odporúčaná cena výrobcu. Ceny predajcu sa môžu odlišovať.



# Pílenie s priamočiarymi pílamí

Názov a použitie	Obj. č.	VPE	Cena bez		Cena s		Cena bez		TP	RG					
			DPH € na VPE <sup>1)</sup>	DPH € na VPE <sup>1)</sup>	DPH € na VPE <sup>1)</sup>	DPH € na VPE <sup>1)</sup>									
<b>Straight Cut</b>															
pre PS 300, PSB 300, PS 400, PSC 400, PSBC 400, PSB 400, PS 420, PSB 420, PSC 420, PSBC 420; na pravouhlé veľmi presné rezy vďaka extrémne ostrému japonskému ozubeniu – vlákna sa najprv predežu a až potom načisto prerežu															
	<b>S 75/2,8/5</b>	Ozubená dĺžka mm	75	Rozstup zubov mm	2,8	Max. hrúbka obrobru mm	30	204260*	5	21,99	27,05	1	21,99	0	503001
	<b>S 105/2,8/5</b>	Ozubená dĺžka mm	105	Rozstup zubov mm	2,8	Max. hrúbka obrobru mm	60	204262*	5	29,61	36,42	1	29,61	0	503001
	<b>S 145/2,8/5</b>	Ozubená dĺžka mm	145	Rozstup zubov mm	2,8	Max. hrúbka obrobru mm	100	204264*	5	34,56	42,51	1	34,56	0	503001
<b>Curves</b>															
pre PS 300, PSB 300, PS 400, PSC 400, PSBC 400, PSB 400, PS 420, PSB 420, PSC 420, PSBC 420; kuželovo brúsené plátky na čistý rez, na vyrezávanie kriviek; ideálny na krivky – možné sú aj extrémne úzke polomery															
	<b>S 75/1,4 K/5</b>	Ozubená dĺžka mm	75	Rozstup zubov mm	1,4	Max. hrúbka obrobru mm	10	204267*	5	15,58	19,16	1	15,58	0	503001
	<b>S 75/4 K/5</b>	Ozubená dĺžka mm	75	Rozstup zubov mm	4	Max. hrúbka obrobru mm	30	204265*	5	16,67	20,50	1	16,67	0	503001
<b>Fine Cut</b>															
pre PS 300, PSB 300, PS 400, PSC 400, PSBC 400, PSB 400, PS 420, PSB 420, PSC 420, PSBC 420; kuželovo brúsené plátky na čistý rez; na presné rezy, povrchy bez vytrhávania materiálu															
	<b>S 75/2,5/5</b>	Ozubená dĺžka mm	75	Rozstup zubov mm	2,5	Max. hrúbka obrobru mm	30	204256*	5	17,64	21,70	1	17,64	0	503001
	<b>S 75/2,5/25</b>	Ozubená dĺžka mm	75	Rozstup zubov mm	2,5	Max. hrúbka obrobru mm	30	204257*	25	71,77	88,28	1	71,77	0	503001
	<b>S 75/2,5 R/5</b>	Ozubená dĺžka mm	75	Rozstup zubov mm	2,5	Max. hrúbka obrobru mm	30	204259*	5	17,88	21,99	1	17,88	0	503001
<b>Pílové listy pre priamočiare píly PLASTICS</b>															
<b>Solid Materials</b>															
pre PS 300, PSB 300, PS 400, PSC 400, PSBC 400, PSB 400, PS 420, PSB 420, PSC 420, PSBC 420; bimetal - odolné voči vysokým teplotám a opotrebovaniu; na tvrdé materiály, ako plný plast alebo plasty posilnené vláknami															
	<b>HS 75/3 BI/5</b>	Ozubená dĺžka mm	75	Rozstup zubov mm	3	Max. hrúbka obrobru mm	30	204336*	5	28,75	35,36	1	28,75	0	503002
<b>Profile</b>															
pre PS 300, PSB 300, PS 400, PSC 400, PSBC 400, PSB 400, PS 420, PSB 420, PSC 420, PSBC 420; na plastové profily, akrylové sklo (napr. Plexisklo®) a mäkké plasty															
	<b>S 75/1,5/5</b>	Ozubená dĺžka mm	75	Rozstup zubov mm	1,5	Max. hrúbka obrobru mm	30	204268*	5	17,64	21,70	1	17,64	0	503002
<b>Laminate</b>															
pre PS 300, PSB 300, PS 400, PSC 400, PSBC 400, PSB 400, PS 420, PSB 420, PSC 420, PSBC 420; na laminát a dosky so spojivom z melamínovej živice (napr. Trespa®)															
	<b>HM 90/3,3</b>	Ozubená dĺžka mm	90	Rozstup zubov mm	3,3	Max. hrúbka obrobru mm	30	204269*	1	39,27	48,30	1	39,27	0	503002

\*maloobchodné balenie  
\*\*v kartónovom obale

VPE = počet kusov v balení pre koncového zákazníka  
VSE = minimálne objednávacie množstvo balení pre koncového zákazníka a jeho násobky

<sup>1)</sup> Nezáväzná odporúčaná cena výrobcu. Ceny predajcu sa môžu odlišovať.





# Pílenie s priamočiarymi píľami

Názov a použitie	Obj. č.	VPE	Cena bez DPH € na VPE <sup>1)</sup>	Cena s DPH € na VPE <sup>1)</sup>	Cena bez DPH € na VSE <sup>1)</sup>	TP	RG
------------------	---------	-----	-------------------------------------	-----------------------------------	-------------------------------------	----	----

## Pílové listy pre priamočiare píly METALL

### Oceľ / nerežová oceľ

pre PS 300, PSB 300, PS 400, PSC 400, PSBC 400, PSB 400, PS 420, PSB 420, PSC 420, PSBC 420; na opracovávanie hliníka, neželezných kovov a ocele

	Ozubená dĺžka mm	Rozstup zubov mm	Max. hrúbka obrobku mm								
 HS 75/1,2 BI/5	75	1,2	20	204270*	5	24,05	29,58	1	24,05	0	503003
 HS 105/1 BI/5	105	1	40	204272*	5	29,97	36,86	1	29,97	0	503003

### Sandwich Materials

pre PS 300, PSB 300, PS 400, PSC 400, PSBC 400, PSB 400, PS 420, PSB 420, PSC 420, PSBC 420; bimetal; na materiál so sendvičovou štruktúrou

	Ozubená dĺžka mm	Rozstup zubov mm	Max. hrúbka obrobku mm								
 HS 155/1,2 BI/5	155	1,2	110	204337*	5	38,18	46,96	1	38,18	0	503003

## Pílové listy pre priamočiare píly BUILDING MATERIALS

### ABRASIVE MATERIALS

pre PS 300, PSB 300, PS 400, PSC 400, PSBC 400, PSB 400, PS 420, PSB 420, PSC 420, PSBC 420; tvrdokov, poloskrižené zuby na rýchly rez; na drevotrásnité a drevotriekové dosky so sadrovým a cementovým spojivom

	Ozubená dĺžka mm	Rozstup zubov mm	Max. hrúbka obrobku mm								
 HM 75/4,5	75	4,5	30	204343*	1	26,70	32,84	1	26,70	0	503004

### Ceramics

pre PS 300, PSB 300, PS 400, PSC 400, PSBC 400, PSB 400, PS 420, PSB 420, PSC 420, PSBC 420; list s posypom z tvrdokovu, jemný; na opracovávanie tehál a keramiky

	Ozubená dĺžka mm	Max. hrúbka obrobku mm									
 R 54 G Riff	54	8	204344*	1	11,84	14,56	1	11,84	0	503004	

### Insulation

pre PS 300, PSB 300, PS 400, PSC 400, PSBC 400, PSB 400, PS 420, PSB 420, PSC 420, PSBC 420; na mäkké materiály, ako sú napríklad izolačné hmoty, penové hmoty, kartón

	Ozubená dĺžka mm	Max. hrúbka obrobku mm									
 S 155/W/3	155	110	204345*	3	21,14	26,00	1	21,14	0	503004	

## Súpravy pílových listov

### Súpravy pílových listov

#### Súprava pílových listov, STS-Sort/21 W/P/M

pre PS 300, PSB 300, PS 400, PSC 400, PSBC 400, PSB 400, PS 420, PSB 420, PSC 420, PSBC 420; pílové listy mix na drevo, kov a plast v praktickom boxe na pílové listy; 5 pílových kotúčov WOOD FINE CUT [204256], 5 ks pílových kotúčov WOOD UNIVERSAL S 75/4 FSG [204316], 5 pílových kotúčov WOOD STRAIGHT CUT [204260], pílový list PLASTICS LAMINATE HM 90/3,3 [204269], 5 pílových listov METAL STEEL/STAINLESS STEEL [204270] ozubená dĺžka 75 mm; ozubená dĺžka PLASTICS LAMINATE: 90 mm; max. hrúbka obrobku 30 mm; max. hrúbka obrobku METAL STEEL/STAINLESS STEEL: 20 mm



	578071*	1	95,19	117,08	1	95,19	0	503005
--	---------	---	-------	--------	---	-------	---	--------

\*maloochodné balenie  
\*\*v kartónovom obale

VPE = počet kusov v balení pre koncového zákazníka  
VSE = minimálne objednávané množstvo balení pre koncového zákazníka a jeho násobky

<sup>1)</sup> Nezáväzná odporúčaná cena výrobcu. Ceny predajcu sa môžu odlišovať.

# Pílenie s priamočiarymi pílamí

Názov a použitie	Obj. č.	VPE	Cena bez	Cena s	Cena bez	TP	RG	
			DPH € na VPE <sup>1)</sup>	DPH € na VPE <sup>1)</sup>	DPH € na VSE <sup>1)</sup>			
 <p><b>Súprava pílových listov, STS-Sort/21 P/M/B</b> pre PS 300, PSB 300, PS 400, PSC 400, PSBC 400, PSB 400, PS 420, PSB 420, PSC 420, PSBC 420; pílové listy mix na plast, kov a stavebné materiály v praktickom boxe na pílové listy; 5 pílových listov PLASTICS SOLID MATERIAL (204336), 5 pílových listov PLASTICS PROFILE (204268), pílový list BUILDING MATERIALS ABRASIVE MATERIALS (204343), 2 x 5 pílových listov METAL STEEL/STAINLESS STEEL (204270) ozubená dĺžka 75 mm; max. hrúbka obrobku 30 mm</p>	578072*	1	95,19	117,08	1	95,19	0	503005
 <p><b>Súprava pílových listov, STS-Sort/25 W</b> pre PS 300, PSB 300, PS 400, PSC 400, PSBC 400, PSB 400, PS 420, PSB 420, PSC 420, PSBC 420; súprava umožňujúca presný rez do dreva – bez ohľadu na to, či je rýchly alebo jemný, rovný alebo oblý či pravouhlý; 5 pílových kotúčov WOOD FINE CUT (204256), 5 ks pílových kotúčov WOOD UNIVERSAL S 75/4 FSG (204316), 5 pílových kotúčov WOOD STRAIGHT CUT (204260), 5 pílových listov WOOD CURVES (204265), 5 pílových listov WOOD BASIC (204305) ozubená dĺžka 75 mm; max. hrúbka obrobku 30 mm</p>	204275*	25	75,15	92,43	1	75,15	0	503005

\*maloobchodné balenie  
\*\*v kartónovom obale

VPE = počet kusov v balení pre koncového zákazníka  
VSE = minimálne objednávacie množstvo balení pre koncového zákazníka a jeho násobky

<sup>1)</sup> Nezáväzná odporúčaná cena výrobcu. Ceny predajcu sa môžu odlišovať.

# Pílenie s ručnými kotúčovými píľami

Názov a použitie

Obj. č. VPE Cena bez DPH € na VPE <sup>1)</sup> Cena s DPH € na VPE <sup>1)</sup> Cena bez DPH € na VPE <sup>1)</sup> TP RG

## Ponorná píla

### Akumulátorová ponorná píla TSC 55



**Akumulátorová ponorná píla, TSC 55 KEB-Basic**  
pílťový kotúč do okružnej píly WOOD FINE CUT HW 160x1,8x20 WD42 (205553), chránič proti vytřhaniu materiálu, priehľadné okienko, vrecko na prach (500393), inbusový kľúč SW 5, Systainer SYS3 M 437 (204845)

576712 1 648,88 798,12 1 648,88 57 102006



**Akumulátorová ponorná píla, TSC 55 5,0 KEBI-Plus/XL**  
2 x akumulátor BP 18 Li 5,0 ASI (577660), rýchlonabíjačka TCL 6 DUO (577017), píľťový kotúč do okružnej píly WOOD FINE CUT HW 160x1,8x20 WD42 (205553), chránič proti vytřhaniu materiálu, priehľadné okienko, vrecko na prach (500393), inbusový kľúč SW 5, Systainer SYS3 M 437 (204845)

577342 1 980,65 1.206,20 1 980,65 57 102006



**Akumulátorová ponorná píla, TSC 55 5,0 KEBI-Plus/XL-FS**  
2 x akumulátor BP 18 Li 5,0 ASI (577660), rýchlonabíjačka TCL 6 DUO (577017), píľťový kotúč do okružnej píly WOOD FINE CUT HW 160x1,8x20 WD42 (205553), chránič proti vytřhaniu materiálu, priehľadné okienko, vrecko na prach (500393), inbusový kľúč SW 5, vodiaca lišta FS 1400/2 (491498), Systainer SYS3 M 437 (204845)

577391 1 1.099,06 1.351,84 1 1.099,06 57 102006

### Ponorná píla TS 55 F



**Ponorná píla, TS 55 FEBQ-Plus**  
nie je kompatibilná s nosníkom modulov CMS-TS 55 R; píľťový kotúč do okružnej píly WOOD FINE CUT HW 160x1,8x20 WD42 (205553), chránič proti vytřhaniu materiálu, priehľadné okienko, inbusový kľúč SW 5, sieťový kábel plug it (4 m) (203914), Systainer SYS3 M 337 (204844)

576703 1 613,83 755,01 1 613,83 37 102001

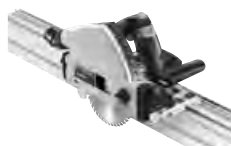

**Ponorná píla, TS 55 FEBQ-Plus-FS**  
nie je kompatibilná s nosníkom modulov CMS-TS 55 R; píľťový kotúč do okružnej píly WOOD FINE CUT HW 160x1,8x20 WD42 (205553), chránič proti vytřhaniu materiálu, priehľadné okienko, inbusový kľúč SW 5, sieťový kábel plug it (4 m) (203914), vodiaca lišta FS 1400/2 (491498), Systainer SYS3 M 337 (204844)

577010 1 732,24 900,66 1 732,24 37 102001

### Ponorná píla TS 60 K



**Ponorná píla, TS 60 KEBQ-Plus**  
píľťový kotúč do okružnej píly WOOD FINE CUT HW 168 x 1,8 x 20 WD42 (205765), priehľadné okienko, chránič proti vytřhaniu materiálu, inbusový kľúč SW 5, sieťový kábel plug it (4 m) (203914), Systainer SYS3 M 337 (204844)

576721 1 700,85 862,05 1 700,85 49 102001



**Ponorná píla, TS 60 KEBQ-Plus-FS**  
píľťový kotúč do okružnej píly WOOD FINE CUT HW 168 x 1,8 x 20 WD42 (205765), priehľadné okienko, chránič proti vytřhaniu materiálu, inbusový kľúč SW 5, sieťový kábel plug it (4 m) (203914), vodiaca lišta FS 1400/2 (491498), Systainer SYS3 M 337 (204844)



577417 1 819,26 1.007,69 1 819,26 49 102001

\*maloobchodné balenie  
\*\*v kartónovom obale

VPE = počet kusov v balení pre koncového zákazníka  
VSE = minimálne objednávanie množstvo balení pre koncového zákazníka a jeho násobky

<sup>1)</sup> Nezáväzná odporúčaná cena výrobcu. Ceny predajcu sa môžu odlišovať.

# Pílenie s ručnými kotúčovými píliami

Názov a použitie	Obj. č.	VPE	Cena bez	Cena s	Cena bez	TP	RG	
			DPH € na VPE <sup>1)</sup>	DPH € na VPE <sup>1)</sup>	DPH € na VSE <sup>1)</sup>			
<b>Ponorná píla TS 75</b> vhodnú vodiacu lištu a príslušenstvo nájdete v kapitole „Organizácia pracoviska“								
 <b>Ponorná píla, TS 75 EBQ-Plus</b> pílový kotúč do okružnej píly WOOD UNIVERSAL HW 210x2,4x30 W36 [493198], doraz proti spätnému rázu FS-RSP [491582], chránič proti vytŕhaniu materiálu, inbusový kľúč SW 5, sieťový kábel plug it (4 m) [203914], Systainer SYS3 M 437 [204845]	576110	1	909,87	1.119,14	1	909,87	51	102001
 <b>Ponorná píla, TS 75 EBQ-Plus-FS</b> pílový kotúč do okružnej píly WOOD UNIVERSAL HW 210x2,4x30 W36 [493198], doraz proti spätnému rázu FS-RSP [491582], chránič proti vytŕhaniu materiálu, inbusový kľúč SW 5, sieťový kábel plug it (4 m) [203914], vodiaca lišta FS 1400/2 [491498], Systainer SYS3 M 437 [204845]	576115	1	1.028,28	1.264,78	1	1.028,28	51	102001

## Príslušenstvo pre ponorné píly



Príslušenstvo pre TS 55, TS 55 R, TS 55 F, TS 60 K, TSC 55 a TSC 55 K								
 <b>Paralelný doraz, PA-TS 55</b> pre TS 55, TS 55 R, TS 55 F, TSC 55, TSC 55 K; použiteľný aj ako rozšírenie stola; obojstranne vedený paralelný doraz max. šírka obrobku 220 mm; min. šírka obrobku 3 mm	491469**	1	60,17	74,01	1	60,17	0	202001
 <b>Paralelný doraz, PA-TS 60</b> pre TS 60 K; použiteľný aj ako rozšírenie stola; obojstranne vedený paralelný doraz max. šírka obrobku 330 mm; min. šírka obrobku 3 mm	577274**	1	58,11	71,48	1	58,11	0	202001
 <b>Kryt, ABSA-TS55/60</b> pre TS 55, TS 55 R, TS 55 F, TS 60 K, TSC 55, TSC 55 K; použiteľný aj ako drážkovací doraz; kryt na lepšie odsávanie prachu šírka drážky TS 55 15 - 46 mm; šírka drážky TS 60 18 - 46 mm	577341**	1	59,58	73,28	1	59,58	0	202001
 <b>Ochrana proti trieskam, SP-TS 55/5</b> pre TS 55 a TS 75; použiteľný s aj bez vodiacej lišty; na rezanie bez strapkania vpravo od pílového kotúča	491473*	5	18,00	22,14	1	18,00	0	202001
 <b>Ochrana proti trieskam, SP-TS 55 R/5</b> pre TS 55 R, TS 55 F, TSC 55, TSC 55 K; použiteľný s aj bez vodiacej lišty; na rezanie bez strapkania vpravo od pílového kotúča	499011*	5	18,00	22,14	1	18,00	0	202001
 <b>Ochrana proti trieskam, SP-TS 60/5</b> pre TS 60 K; použiteľný s aj bez vodiacej lišty; na rezanie bez strapkania vpravo od pílového kotúča	577288*	5	18,00	22,14	1	18,00	0	202001

\*maloobchodné balenie  
 \*\*v kartónovom obale



VPE = počet kusov v balení pre koncového zákazníka  
 VSE = minimálne objednávacie množstvo balení pre koncového zákazníka a jeho násobky

<sup>1)</sup> Nezáväzná odporúčaná cena výrobcu. Ceny predajcu sa môžu odlišovať.

# Pílenie s ručnými kotúčovými pilami



Názov a použitie	Obj. č.	VPE	Cena bez	Cena s	Cena bez	TP	RG	
			DPH € na VPE <sup>1)</sup>	DPH € na VPE <sup>1)</sup>	DPH € na VSE <sup>1)</sup>			
 <p><b>Ochrana proti spätnému rázu, FS-RSP</b> pre TS 55, TS 55 R, TS 55 F, TS 60 K, TS75, TSC 55, TSC 55 K, HK 55, HKC 55; použiteľný aj ako doraz vedenia; slúži ako zadný a predný koncový doraz na vodiacej lište FS/2</p>	491582*	1	21,03	25,87	1	21,03	0	202001
 <p><b>Vrecko na prach, SB-TSC</b> pre TSC 55, TSC 55 K, HKC 55, HLC 82; skladateľné pre priestorovo úspornú prepravu; na všetky drevené materiály; s uzáverom; s praktickým zipsom na rýchle vyprázdnenie</p>	500393*	1	43,37	53,35	1	43,37	0	202001

## Príslušenstvo pre TS 75

 <p><b>Paralelný doraz, PA-TS 75</b> pre TS 75; obojstranne vedený paralelný doraz; použiteľný aj ako rozšírenie stola max. šírka obrobku 232 mm; min. šírka obrobku 1 mm</p>	492243**	1	68,76	84,57	1	68,76	0	202001
 <p><b>Ochrana proti trieskam, SP-TS 55/5</b> pre TS 55 a TS 75; použiteľný s aj bez vodiacej lišty; na rezanie bez strapkania vpravo od pílového kotúča</p>	491473*	5	18,00	22,14	1	18,00	0	202001
 <p><b>Ochrana proti spätnému rázu, FS-RSP</b> pre TS 55, TS 55 R, TS 55 F, TS 60 K, TS75, TSC 55, TSC 55 K, HK 55, HKC 55; použiteľný aj ako doraz vedenia; slúži ako zadný a predný koncový doraz na vodiacej lište FS/2</p>	491582*	1	21,03	25,87	1	21,03	0	202001

## Ponorná píla s predrezom

### Ponorná píla s predrezom TSV 60 K

 <p><b>Ponorná píla s predrezom, TSV 60 KEBQ-Plus</b> pílový kotúč do okružnej píly WOOD FINE CUT HW 168 × 1,8 × 20 WD42 (205765), priehľadné okienko, inbusový kľúč SW 5, predrezávací pílový kotúč DIA 47 × 2,5 × 6,35 T1 (577082), inbusový kľúč veľ. 4, sieťový kábel plug it (4 m) (203921), Systainer SYS3 M 437 (204845)</p>	576730	1	929,20	1.142,92	1	929,20	63	102001
 <p><b>Ponorná píla s predrezom, TSV 60 KEBQ-Plus-FS</b> pílový kotúč do okružnej píly WOOD FINE CUT HW 168 × 1,8 × 20 WD42 (205765), priehľadné okienko, inbusový kľúč SW 5, predrezávací pílový kotúč DIA 47 × 2,5 × 6,35 T1 (577082), inbusový kľúč veľ. 4, sieťový kábel plug it (4 m) (203921), vodiaca lišta FS 1900/2 (491503), Systainer SYS3 M 437 (204845)</p>	577743	1	1.132,46	1.392,93	1	1.132,46	63	102001

\*maloobchodné balenie  
\*\*v kartónovom obale

VPE = počet kusov v balení pre koncového zákazníka  
VSE = minimálne objednávané množstvo balení pre koncového zákazníka a jeho násobky

<sup>1)</sup> Nezáväzná odporúčaná cena výrobcu. Ceny predajcu sa môžu odlišovať.

# Pílenie s ručnými kotúčovými píľami

Názov a použitie	Obj. č.	VPE	Cena bez	Cena s	Cena bez	TP	RG		
			DPH € na VPE <sup>1)</sup>	DPH € na VPE <sup>1)</sup>	DPH € na VSE <sup>1)</sup>				
<b>Príslušenstvo pre ponornú pílu s predrezom</b>									
<b>Príslušenstvo pre ponornú pílu s predrezom</b>									
	<b>Predrezávací pílový kotúč, DIA 47x2,5x6,35 T1</b> pre TSV 60 K; hladké a čisté rezy hlavne na kompaktných doskách HPL alebo potáhaných doskách; bez ostrapov na obidvoch stranách priemer pílového kotúča 47 mm; Šírka rezu 1,95 - 2,5 mm; Ø otvoru 6,35 mm; počet zubov 1; tvar zuba T	577082*	1	66,71	82,05	1	66,71	0	502002
	<b>Predrezávací pílový kotúč, DIA 47x2,5x6,35 T2</b> pre TSV 60 K; bez ostrapov na obidvoch stranách; na dyhované a potáhané dosky priemer pílového kotúča 47 mm; Šírka rezu 1,95 - 2,5 mm; Ø otvoru 6,35 mm; počet zubov 2; tvar zuba T	577962*	1	82,07	100,95	1	82,07	0	502002

## Ručné kotúčové píly

<b>Akumulátorová ručná kotúčová píla HKC 55</b> vhodnú vodiacu lištu a príslušenstvo nájdete v kapitole „Vodiace systémy“; vhodné akumulátory ako príslušenstvo a nabíjačky nájdete pod „Akumulátorová a nabíjacia technika“									
	<b>Akumulátorová ručná kotúčová píla, HKC 55 EB-Basic</b> pílový kotúč do okružnej píly WOOD STANDARD HW 160x1,8x20 W18 (500458), inbusový kľúč SW 5, Systainer SYS3 M 337 (204844)	576163	1	457,96	563,29	1	457,96	41	102007
	<b>Akumulátorová ručná kotúčová píla, HKC 55 5,0 EBI-Plus-SCA</b> 2 x akumulátor BP 18 Li 5,0 ASI (577660), rýchlonabíjačka SCA 16 (576953), pílový kotúč do okružnej píly WOOD STANDARD HW 160x1,8x20 W18 (500458), inbusový kľúč SW 5, Systainer SYS3 M 337 (204844)	577678	1	824,17	1.013,73	1	824,17	41	102007
	<b>Akumulátorová ručná kotúčová píla, HKC 55 5,0 EBI-Set-FSK 420</b> 2 x akumulátor BP 18 Li 5,0 ASI (577660), rýchlonabíjačka SCA 16 (576953), pílový kotúč do okružnej píly WOOD STANDARD HW 160x1,8x20 W18 (500458), inbusový kľúč SW 5, kapovacia lišta FSK 420 (769942), Systainer SYS3 M 337 (204844)	577675	1	1.036,60	1.275,02	1	1.036,60	41	102007

<b>Ručná kotúčová píla HK 55</b> vhodnú vodiacu lištu a príslušenstvo nájdete v kapitole „Vodiace systémy“									
	<b>Ručná kotúčová píla, HK 55 EBQ-Plus</b> pílový kotúč do okružnej píly WOOD STANDARD HW 160x1,8x20 W18 (500458), inbusový kľúč SW 5, sieťový kábel plug it (4 m) (203914), Systainer SYS3 M 337 (204844)	576121	1	468,83	576,66	1	468,83	30	102002
	<b>Ručná kotúčová píla, HK 55 EBQ-Plus-FS</b> pílový kotúč do okružnej píly WOOD STANDARD HW 160x1,8x20 W18 (500458), inbusový kľúč SW 5, sieťový kábel plug it (4 m) (203914), vodiaca lišta FS 1400/2 (491498), Systainer SYS3 M 337 (204844)	576126	1	587,25	722,32	1	587,25	30	102002
	<b>Ručná kotúčová píla, HK 55 EBQ-Plus-FSK 420</b> pílový kotúč do okružnej píly WOOD STANDARD HW 160x1,8x20 W18 (500458), inbusový kľúč SW 5, sieťový kábel plug it (4 m) (203914), kapovacia lišta FSK 420 (769942), Systainer SYS3 M 337 (204844)	576131	1	681,27	837,96	1	681,27	30	102002

<b>Ručná kotúčová píla HK 85</b> vhodnú vodiacu lištu a príslušenstvo nájdete v kapitole „Vodiace systémy“									
	<b>Ručná kotúčová píla, HK 85 EB-Plus</b> pílový kotúč do okružnej píly WOOD STANDARD HW 230x2,5x30 W24 (500647), paralelný doraz (576911), inbusový kľúč SW 5, Systainer SYS3 M 437 (204845)	576147	1	786,63	967,55	1	786,63	46	102002
	<b>Ručná kotúčová píla, HK 85 EB-Plus-FS</b> pílový kotúč do okružnej píly WOOD STANDARD HW 230x2,5x30 W24 (500647), paralelný doraz (576911), inbusový kľúč SW 5, vodiaca lišta FS 1400/2 (491498), Systainer SYS3 M 437 (204845)	576138	1	905,05	1.113,21	1	905,05	46	102002

\*maloobchodné balenie  
 \*\*v kartónovom obale

VPE = počet kusov v balení pre koncového zákazníka  
 VSE = minimálne objednávané množstvo balení pre koncového zákazníka a jeho násobky

<sup>1)</sup> Nezáväzná odporúčaná cena výrobcu. Ceny predajcu sa môžu odlišovať.

# Pílenie s ručnými kotúčovými píľami

Názov a použitie	Obj. č.	VPE	Cena bez DPH € na VPE <sup>1)</sup>	Cena s DPH € na VPE <sup>1)</sup>	VSE	Cena bez DPH € na VSE <sup>1)</sup>	TP	RG
------------------	---------	-----	-------------------------------------	-----------------------------------	-----	-------------------------------------	----	----

## Príslušenstvo pre kotúčové píly

### Kapovacie lišty

pre HKC 55, HK 55, HK 85, TS 60 K; ručné kotúčové píly sa dajú pomocou rýchlospojky jednoducho spojiť do jedného celku s kapovacou lištou; Kapovací pílový systém uľahčuje prácu rýchlymi, vedenými a uhlovo presnými kapovacími rezmí



	Dĺžka rezu mm	Rozsah uhlov °	Hmotnosť výrobku bez príslušenstva kg								
<b>FSK 250</b>	250	-45 – +60	0,98	769941**	1	184,16	226,52	1	184,16	0	213001
<b>FSK 420</b>	420	-60 – +60	1,26	769942**	1	212,43	261,29	1	212,43	0	213001
<b>FSK 670</b>	670	-60 – +60	1,63	769943**	1	240,70	296,06	1	240,70	0	213001

### Príslušenstvo pre akumulátorové ručné kotúčové píly HKC 55



#### Paralelný doraz, PA-HKC 55

pre HKC 55, HK 55; použiteľný aj ako rozšírenie stola; obojstranne vedený paralelný doraz; možnosť nastavenia pre šírky obrobkov 59 mm až 345 mm  
min. šírka obrobku 59 mm; max. šírka obrobku 345 mm

576912**	1	58,11	71,48	1	58,11	0	202001
----------	---	-------	-------	---	-------	---	--------



#### Vrecko na prach, SB-TSC

pre TSC 55, TSC 55 K, HKC 55, HLC 82; skladateľné pre priestorovo úspornú prepravu; na všetky drevené materiály; s uzáverom; s praktickým zipsom na rýchle vyprázdnenie

500393*	1	43,37	53,35	1	43,37	0	202001
---------	---	-------	-------	---	-------	---	--------

### Príslušenstvo pre ručnú kotúčovú pílu HK 85



#### Paralelný doraz, PA-HK 85

pre HK 85; použiteľný aj ako rozšírenie stola; obojstranne vedený paralelný doraz  
min. šírka obrobku 57 mm; max. šírka obrobku 403 mm

576911**	1	68,02	83,66	1	68,02	0	202001
----------	---	-------	-------	---	-------	---	--------



#### Paralelný doraz, PA-A-HK 85

pre HK 85; obojstranne vedený ohnutý paralelný doraz; hodí sa na užšie obrobky; možnosť nastavenia pre šírky obrobkov 22 mm až 185 mm  
min. šírka obrobku 22 mm; max. šírka obrobku 185 mm

574670**	1	110,57	136,00	1	110,57	0	202001
----------	---	--------	--------	---	--------	---	--------



#### Drážkovacie zariadenie, VN-HK85 130X16-25

pre HK 85; na frézovanie priečných a pozdĺžnych drážok; hĺbka frézovania 0 – 35 mm a šírka 16 – 25 mm; možnosť použitia s FS, FSK a PA; nastaviteľný drážkovač Ø 130 x 16 – 25 mm, ochranný kryt (pevný), ochranný kryt (pohyblivý), kľúč, Systainer SYS3 M 137 (204841)  
Ø prípojky na odsávanie prachu 36 mm; Hmotnosť výrobku bez príslušenstva 0,9 kg; Prepravná hmotnosť s príslušenstvom 3 kg

576803**	1	665,06	818,02	1	665,06	0	202004
----------	---	--------	--------	---	--------	---	--------

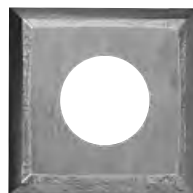

#### Otoč. platničky, HW-WP 14x14x2/12

pre VN-HK85 130X16-25, RS-HK 160x80, NS-HK 250x50; číslované ostria; z tvrdého kovu  
rozmery (D x Š x V) 14 x 14 x 2 mm

574671*	12	82,42	101,38	1	82,42	0	421001
---------	----	-------	--------	---	-------	---	--------

\*maloobchodné balenie  
\*\*v kartónovom obale

VPE = počet kusov v balení pre koncového zákazníka  
VSE = minimálne objednávané množstvo balení pre koncového zákazníka a jeho násobky

<sup>1)</sup> Nezáväzná odporúčaná cena výrobcu. Ceny predajcu sa môžu odlišovať.



# Pílenie s ručnými kotúčovými píľami

Názov a použitie

Obj. č. VPE Cena bez DPH € na VPE<sup>1)</sup> Cena s DPH € na VPE<sup>1)</sup> Cena bez DPH € na VPE<sup>1)</sup> TP RG

## Pílové kotúče

### Súprava pílových kotúčov

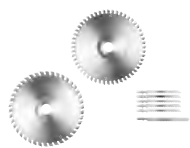

	Priemer mm	Šírka rezu mm	Ø otvoru mm	Hrúbka pílového kotúča mm	Šírka rezu mm								
<b>KSB-SORT/3 W 160x1,8</b> pre TS 55 F, TSC 55 K, HK 55, HKC 55; mix pílových kotúčov do okružnej píly pre najbežnejšie pílenie; 2 x pílový kotúč do okružnej píly WOOD FINE CUT HW 160x1,8x20 WD42 (205553), pílový kotúč do okružnej píly WOOD UNIVERSAL HW 160x1,8x20 W28 (205551)	160	1,8	20	1,2	-	578547**	1	207,79	255,58	1	207,79	0	502004
<b>KSB-SORT/2 W/L 160x1,8</b> pre TS 55 F, TSC 55 K, HK 55, HKC 55; mix pílových kotúčov do okružnej píly a pílových listov; pílový kotúč do okružnej píly WOOD FINE CUT HW 160x1,8x20 WD42 (205553), pílový kotúč do okružnej píly LAMINATE/HPL HW 160 x 1,8 x 20 TF52 (205554), 5 ks pílových kotúčov WOOD UNIVERSAL S 75/4 FSG (204316), pílový list PLASTICS LAMINATE HM 90/3,3 (204269)	160	1,8	20	1,2	-	578562**	1	234,11	287,96	1	234,11	0	502004
<b>KSB-SORT/3 W/L/A 160x1,8</b> pre TS 55 F, TSC 55 K, HK 55, HKC 55; mix pílových kotúčov do okružnej píly pre rôzne materiály; pílový kotúč do okružnej píly WOOD FINE CUT HW 160x1,8x20 WD42 (205553), pílový kotúč do okružnej píly LAMINATE/HPL HW 160 x 1,8 x 20 TF52 (205554), pílový kotúč do okružnej píly ALUMINIUM/PLASTICS HW 160 x 1,8 x 20 F/FA52 (205555)	160	1,8	20	1,2	-	578564**	1	297,62	366,07	1	297,62	0	502004
<b>KSB-SORT/3 W 160x2,2</b> pre TS 55, TSC 55, ATF 55, AP 55; mix pílových kotúčov do okružnej píly pre najbežnejšie pílenie; 2 x pílový kotúč do okružnej píly WOOD FINE CUT HW 160x2,2x20 W48 (491952), pílový kotúč do okružnej píly WOOD UNIVERSAL HW 160x2,2x20 W28 (496302)	160	2,2	20	1,6	-	578565**	1	207,79	255,58	1	207,79	0	502004
<b>KSB-SORT/3 W 168x1,8</b> pre TS 60 K, TSV 60 K, CSC SYS 50; mix pílových kotúčov do okružnej píly pre najbežnejšie pílenie; 2 x pílový kotúč do okružnej píly WOOD FINE CUT HW 168 x 1,8 x 20 WD42 (205765), pílový kotúč do okružnej píly WOOD UNIVERSAL HW 168x1,8x20 W28 (205764)	168	1,8	20	1,2	-	578566**	1	207,79	255,58	1	207,79	0	502004
<b>KSB-SORT/2 W/L 168x1,8</b> pre TS 60 K, TSV 60 K, CSC SYS 50; mix pílových kotúčov do okružnej píly a pílových listov; pílový kotúč do okružnej píly WOOD FINE CUT HW 168 x 1,8 x 20 WD42 (205765), pílový kotúč LAMINATE/HPL HW 168x1,8x20 TF52 L (205766), 5 ks pílových kotúčov WOOD UNIVERSAL S 75/4 FSG (204316), pílový list PLASTICS LAMINATE HM 90/3,3 (204269)	168	1,8	20	1,2	-	578567**	1	234,11	287,96	1	234,11	0	502004

\*maloobchodné balenie  
 \*\*v kartónovom obale

VPE = počet kusov v balení pre koncového zákazníka  
 VSE = minimálne objednávacie množstvo balení pre koncového zákazníka a jeho násobky



<sup>1)</sup> Nezáväzná odporúčaná cena výrobcu. Ceny predajcu sa môžu odlišovať.



# Pílenie s ručnými kotúčovými pilami

Názov a použitie

Obj. č. VPE Cena bez DPH € na VPE<sup>1)</sup> Cena s DPH € na VPE<sup>1)</sup> Cena bez DPH € na VPE<sup>1)</sup> TP RG

	Priemer mm	Šírka rezu mm	Ø otvoru mm	Hrúbka pilového kotúča mm	Šírka rezu mm								
 <p><b>KSB-SORT/3 W/L/A 168x1,8</b> pre TS 60 K, TSV 60 K, CSC SYS 50; mix pilových kotúčov do okružnej píly pre rôzne materiály; pilový kotúč do okružnej píly WOOD FINE CUT HW 168 × 1,8 × 20 WD42 (205765), pilový kotúč LAMINATE/HPL HW 168x1,8x20 TF52 L (205766), pilový kotúč do okružnej píly ALUMINIUM/PLASTICS HW 168 × 1,8 × 20 F/FA 52 (205767)</p>	168	1,8	20	1,2	-	578568**	1	297,62	366,07	1	297,62	0	502004
 <p><b>KSB-SORT/3 W/A 216x2,3</b> pre KS 60, KSC 60; mix pilových kotúčov do okružnej píly pre najbežnejšie pílenie; pilový kotúč do okružnej píly WOOD FINE CUT HW 216 × 2,3 × 30 W60 (500125), pilový kotúč do okružnej píly WOOD UNIVERSAL HW 216x2,3x30 W36 (500124), pilový kotúč do okružnej píly ALUMINIUM/PLASTICS HW 216 × 2,3 × 30 TF64 (500122)</p>	216	2,3	30	1,6	-	578569**	1	375,62	462,01	1	375,62	0	502004
 <p><b>KSB-SORT/3 W/A 260x2,5</b> pre KS 120, KS 88; mix pilových kotúčov do okružnej píly pre najbežnejšie pílenie; pilový kotúč do okružnej píly WOOD FINE CUT HW 260 × 2,5 × 30 W80 (494605), pilový kotúč do okružnej píly WOOD UNIVERSAL HW 260x2,5x30 W60 (494604), pilový kotúč do okružnej píly ALUMINIUM/PLASTICS HW 260 × 2,4 × 30 TF68 (494607)</p>	260	-	30	1,8	2,4 / 2,5	578570**	1	478,46	588,51	1	478,46	0	502004

## WOOD STANDARD

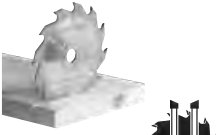



	Priemer mm	Šírka rezu mm	Ø otvoru mm	Počet zubov	Uhol čela °								
 <p><b>HW 160x1,8x20 W18</b> pre TS 55 F, TSC 55 K, HK 55, HKC 55; na všetky drevené materiály, drevený masív, drevotriestkové dosky, drevotriestkové dosky s cementovým spojivom, na tvrdé drevoláknité dosky a tiež sadrokartónové dosky</p>	160	1,8	20	18	25	500458*	1	48,34	59,46	1	48,34	0	502001
<p><b>HW 160x2,2x20 W18</b> pre TS 55, TSC 55, ATF 55, AP 55; na všetky drevené materiály, drevený masív, drevotriestkové dosky, drevotriestkové dosky s cementovým spojivom, na tvrdé drevoláknité dosky a tiež sadrokartónové dosky</p>	160	2,2	20	18	25	768129*	1	52,55	64,64	1	52,55	0	502001
<p><b>HW 210x2,6x30 W18</b> pre TS 75; na všetky drevené materiály, drevený masív, drevotriestkové dosky, drevotriestkové dosky s cementovým spojivom, na tvrdé drevoláknité dosky a tiež sadrokartónové dosky</p>	210	2,6	30	18	20	493197*	1	80,12	98,55	1	80,12	0	502001
<p><b>HW 230x2,5x30 W24</b> pre HK 85; na všetok drevený materiál, stavebné dosky, mäkké plasty, hrubý rez</p>	230	2,5	30	24	20	500647*	1	100,53	123,65	1	100,53	0	502001

\*maloobchodné balenie  
\*\*v kartónovom obale

VPE = počet kusov v balení pre koncového zákazníka  
VSE = minimálne objednávané množstvo balení pre koncového zákazníka a jeho násobky

<sup>1)</sup> Nezáväzná odporúčaná cena výrobcu. Ceny predajcu sa môžu odlišovať.

# Pílenie s ručnými kotúčovými píliami

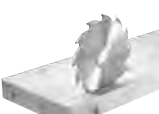
Názov a použitie	Obj. č.	Cena bez		Cena s		Cena bez		TP	RG					
		VPE	DPH € na VPE <sup>1)</sup>	DPH € na VPE <sup>1)</sup>	VSE	DPH € na VSE <sup>1)</sup>								
<b>WOOD RIP CUT</b>														
	Priemer mm	Šírka rezu mm	Ø otvoru mm	Počet zubov	Uhol čela °									
 	<b>HW 160x1,8x20 PW12</b> pre TS 55 F, TSC 55 K, HK 55, HKC 55; na rýchle pílenie pri nižšom výkone, najmä pri pozdĺžnom rezaní masívneho dreva	160	1,8	20	12	20	205550*	1	71,17	87,54	1	71,17	0	502001
	 	<b>HW 160x2,2x20 PW12</b> pre TS 55, TSC 55, ATF 55, AP 55; na rýchle pílenie pri nižšom výkone, najmä pri pozdĺžnom rezaní masívneho dreva	160	2,2	20	12	20	496301*	1	71,17	87,54	1	71,17	0
 		<b>HW 168x1,8x20 PW16</b> pre TS 60 K, TSV 60 K, CSC SYS 50; na rýchle pílenie pri nižšom výkone, najmä pri pozdĺžnom rezaní masívneho dreva	168	1,8	20	16	20	205763*	1	71,17	87,54	1	71,17	0
		<b>HW 210x2,6x30 PW16</b> pre TS 75; na rýchle pílenie pri nižšom výkone, najmä pri pozdĺžnom rezaní masívneho dreva	210	2,6	30	16	28	493196*	1	101,51	124,86	1	101,51	0
<b>HW 230x2,5x30 PW18</b> pre HK 85; na rýchle pílenie pri nižšom výkone, najmä pri pozdĺžnom rezaní masívneho dreva		230	2,5	30	18	28	500646*	1	97,64	120,10	1	97,64	0	502001

\*maloobchodné balenie  
\*\*v kartónovom obale

VPE = počet kusov v balení pre koncového zákazníka  
VSE = minimálne objednávacie množstvo balení pre koncového zákazníka a jeho násobky



<sup>1)</sup> Nezaväzná odporúčaná cena výrobcu. Ceny predajcu sa môžu odlišovať.

# Pílenie s ručnými kotúčovými pílamí

Názov a použitie

Obj. č. VPE Cena bez DPH € na VPE <sup>1)</sup> Cena s DPH € na VPE <sup>1)</sup> Cena bez DPH € na VPE <sup>1)</sup> TP RG

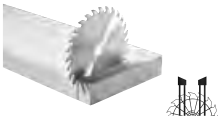
## WOOD UNIVERSAL

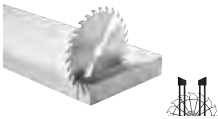



	Priemer mm	Šírka rezu mm	Ø otvoru mm	Počet zubov	Uhol čela °								
 <p><b>HW 160x1,8x20 W28</b> pre TS 55 F, TSC 55 K, HK 55, HKC 55; na všetok drevený materiál, stavebné dosky – stredne hrubý rez</p>	160	1,8	20	28	15	205551*	1	81,44	100,17	1	81,44	0	502001
 <p><b>HW 160x2,2x20 W28</b> pre TS 55, TSC 55, ATF 55, AP 55; na všetok drevený materiál, stavebné dosky – stredne hrubý rez</p>	160	2,2	20	28	15	496302*	1	81,44	100,17	1	81,44	0	502001
 <p><b>HW 168x1,8x20 W28</b> pre TS 60 K, TSV 60 K, CSC SYS 50; na všetok drevený materiál, stavebné dosky – stredne hrubý rez</p>	168	1,8	20	28	15	205764*	1	81,44	100,17	1	81,44	0	502001
<p><b>HW 210x2,4x30 W36</b> pre TS 75; na všetok drevený materiál, stavebné dosky – stredne hrubý rez</p>	210	2,4	30	36	15	493198*	1	104,65	128,72	1	104,65	0	502001

\*maloobchodné balenie  
\*\*v kartónovom obale

VPE = počet kusov v balení pre koncového zákazníka  
VSE = minimálne objednávacie množstvo balení pre koncového zákazníka a jeho násobky

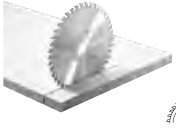
<sup>1)</sup> Nezáväzná odporúčaná cena výrobcu. Ceny predajcu sa môžu odlišovať.

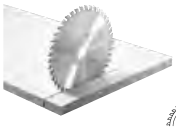
# Pílenie s ručnými kotúčovými pílamami

Názov a použitie	Obj. č.	VPE	Cena bez		Cena s		Cena bez		TP	RG				
			DPH € na VPE <sup>1)</sup>	DPH € na VPE <sup>1)</sup>	DPH € na VPE <sup>1)</sup>	DPH € na VPE <sup>1)</sup>								
<b>WOOD FINE CUT</b>														
	<b>HW 160x1,8x20 WD42</b> pre TS 55 F, TSC 55 K, HK 55, HKC 55; na dyhované dosky a poťahované dosky, drevený masív priechne rezy, dosky MDF – jemný rez	160	1,8	20	42	10	205553*	1	101,38	124,70	1	101,38	0	502001
	<b>HW 160x2,2x20 W48</b> pre TS 55, TSC 55, ATF 55, AP 55; na dyhované dosky a poťahované dosky, drevený masív priechne rezy, dosky MDF – jemný rez	160	2,2	20	48	5	491952*	1	101,38	124,70	1	101,38	0	502001
	<b>HW 168x1,8x20 WD42</b> pre TS 60 K, TSV 60 K, CSC SYS 50; na dyhované dosky a poťahované dosky, drevený masív priechne rezy, dosky MDF – jemný rez	168	1,8	20	42	10	205765*	1	101,38	124,70	1	101,38	0	502001
	<b>HW 190x2,8x30 W48</b> pre AT 65, AP 65; na dyhované dosky a poťahované dosky, drevený masív priechne rezy, dosky MDF – jemný rez	190	2,8	30	48	8	486297*	1	121,44	149,37	1	121,44	0	502001
	<b>HW 210x2,4x30 W52</b> pre TS 75; na dyhované dosky a poťahované dosky, drevený masív priechne rezy, dosky MDF – jemný rez	210	2,4	30	52	5	493199*	1	141,98	174,64	1	141,98	0	502001
	<b>HW 230x2,5x30 W48</b> pre HK 85; na dyhované dosky a poťahované dosky, drevený masív priechne rezy, dosky MDF – jemný rez	230	2,5	30	48	10	500648*	1	137,63	169,28	1	137,63	0	502001

\*maloobchodné balenie  
\*\*v kartónovom obale

VPE = počet kusov v balení pre koncového zákazníka  
VSE = minimálne objednávacie množstvo balení pre koncového  
zákazníka a jeho násobky





<sup>1)</sup> Nezáväzná odporúčaná cena výrobcu. Ceny predajcu sa  
môžu odlišovať.

# Pílenie s ručnými kotúčovými pilami

Názov a použitie

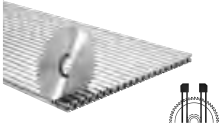
Obj. č. VPE Cena bez DPH € na VPE <sup>1)</sup> Cena s DPH € na VPE <sup>1)</sup> Cena bez DPH € na VSE <sup>1)</sup> TP RG

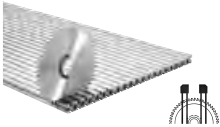
## ALUMINIUM/ PLASTICS







	Priemer mm	Šírka rezu mm	Ø otvoru mm	Počet zubov	Uhol četa °								
 <p><b>HW 160x1,8x20 F/FA52</b> pre TS 55 F, TSC 55 K, HK 55, HKC 55; pre hliníkové dosky a profily, plexisklo, tvrdené a vlákňami spevnené plasty, neželezné kovy, hliníkové konštrukčné dosky</p>	160	1,8	20	52	-5	205555*	1	152,85	188,01	1	152,85	0	502001
 <p><b>HW 160x2,2x20 TF52</b> pre TS 55, TSC 55, ATF 55, AP 55; pre hliníkové dosky a profily, plexisklo, tvrdené a vlákňami spevnené plasty, neželezné kovy, hliníkové konštrukčné dosky</p>	160	2,2	20	52	-5	496306*	1	152,85	188,01	1	152,85	0	502002
 <p><b>HW 168x1,8x20 F/FA 52</b> pre TS 60 K, TSV 60 K, CSC SYS 50; pre hliníkové dosky a profily, plexisklo, tvrdené a vlákňami spevnené plasty, neželezné kovy, hliníkové konštrukčné dosky</p>	168	1,8	20	52	-5	205767*	1	152,85	188,01	1	152,85	0	502002
 <p><b>HW 210x2,4x30 TF72</b> pre TS 75; pre hliníkové dosky a profily, plexisklo, tvrdené a vlákňami spevnené plasty, neželezné kovy, hliníkové konštrukčné dosky</p>	210	2,4	30	72	-5	493201*	1	228,36	280,88	1	228,36	0	502002
<p><b>HW 230x2,5x30 TF76</b> pre HK 85; pre hliníkové dosky a profily, plexisklo, tvrdené a vlákňami spevnené plasty, neželezné kovy, hliníkové konštrukčné dosky</p>	230	2,5	30	76	-5	500649*	1	220,16	270,80	1	220,16	0	502002



\*maloobchodné balenie  
\*\*v kartónovom obale

VPE = počet kusov v balení pre koncového zákazníka  
VSE = minimálne objednávacie množstvo balení pre koncového zákazníka a jeho násobky

<sup>1)</sup> Nezáväzná odporúčaná cena výrobcu. Ceny predajcu sa môžu odlišovať.

# Pílenie s ručnými kotúčovými píliami

Názov a použitie	Obj. č.	VPE	Cena bez	Cena s	Cena bez	TP	RG	
			DPH € na VPE <sup>1)</sup>	DPH € na VPE <sup>1)</sup>	DPH € na VSE <sup>1)</sup>			
<b>LAMINATE/ HPL</b>								
	Priemer mm	Šírka rezu mm	Ø otvoru mm	Počet zubov	Uhol čela °			
 	<b>HW 160x1,8x20 TF52</b> pre TS 55 F, TSC 55 K, HK 55, HKC 55; na opracovanie laminátu, potáhaných dosiek, akrylového skla, melamínových dosiek a minerálnych materiálov	160	1,8	20	52	-5	205554* 1 152,85 188,01 1 152,85 0 502001	
	 	<b>HW 160x2,2x20 TF48</b> pre TS 55, TSC 55, ATF 55, AP 55; na opracovanie laminátu, potáhaných dosiek, akrylového skla, melamínových dosiek a minerálnych materiálov	160	2,2	20	48	4	496308* 1 152,85 188,01 1 152,85 0 502002
		 	<b>HW 168x1,8x20 TF 52</b> pre TS 60 K, TSV 60 K, CSC SYS 50; na opracovanie laminátu, potáhaných dosiek, akrylového skla, melamínových dosiek a minerálnych materiálov	168	1,8	20	52	-5
	<b>HW 210x2,4x30 TF60</b> pre TS 75; na opracovanie laminátu, potáhaných dosiek, akrylového skla, melamínových dosiek a minerálnych materiálov		210	2,4	30	60	4	493200* 1 228,36 280,88 1 228,36 0 502002

<b>STEEL</b>							
	Priemer mm	Šírka rezu mm	Ø otvoru mm	Počet zubov	Uhol čela °		
 	<b>HW 210x2,2x30 F36</b> pre TS 75; na sendvičové dosky s ocelovým a hliníkovým plechom; na ocelové profily	210	2,2	30	36	1	493351* 1 159,51 196,20 1 159,51 0 502002
	<b>HW 230x2,5x30 F48</b> pre HK 85; na sendvičové dosky s ocelovým a hliníkovým plechom; na ocelové profily	230	2,5	30	48	0	500651* 1 154,19 189,65 1 154,19 0 502002

\*maloobchodné balenie  
\*\*v kartónovom obale

VPE = počet kusov v balení pre koncového zákazníka  
VSE = minimálne objednávacie množstvo balení pre koncového zákazníka a jeho násobky

<sup>1)</sup> Nezáväzná odporúčaná cena výrobcu. Ceny predajcu sa môžu odlišovať.

# Pílenie s ručnými kotúčovými pilami

Názov a použitie

Obj. č. VPE Cena bez DPH € na VPE<sup>1)</sup> Cena s DPH € na VPE<sup>1)</sup> Cena bez DPH € na VSE<sup>1)</sup> TP RG

## ABRASIVE MATERIALS

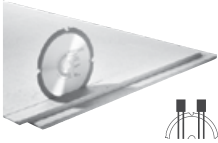
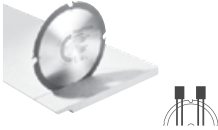
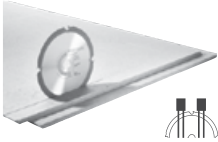
	Priemer mm	Šírka rezu mm	Ø otvoru mm	Počet zubov	Uhol čela °								
 <p><b>DIA 160x1,8x20 F4</b> pre TS 55 F a TSC 55 K; pre drevo-trieskové a drevovláknité dosky s cementovým a sadrovým spojivom</p>	160	1,8	20	4	10	205558*	1	191,65	235,73	1	191,65	0	502001
 <p><b>DIA 160x2,2x20 F4</b> pre TS 55 R a TSC 55</p>	160	2,2	20	4	10	201910*	1	207,71	255,48	1	207,71	0	502002
 <p><b>DIA 168x1,8x20 F4</b> pre TS 60 K, TSV 60 K</p>	168	1,8	20	4	12	205769*	1	191,65	235,73	1	191,65	0	502002

## Predrezávací pilový kotúč

	Priemer pilového kotúča mm	Šírka rezu mm	Ø otvoru mm	Počet zubov	Tvar zuba								
 <p><b>DIA 47x2,5x6,35 T1</b> pre TSV 60 K; hladké a čisté rezy hlavne na kompaktných doskách HPL alebo potáhaných doskách; bez ostrapov na obidvoch stranách</p>	47	1,95 - 2,5	6,35	1	T	577082*	1	66,71	82,05	1	66,71	0	502002
<p><b>DIA 47x2,5x6,35 T2</b> pre TSV 60 K; bez ostrapov na obidvoch stranách; na dyhované a potáhané dosky</p>	47	1,95 - 2,5	6,35	2	T	577962*	1	82,07	100,95	1	82,07	0	502002

\*maloobchodné balenie  
\*\*v kartónovom obale

VPE = počet kusov v balení pre koncového zákazníka  
VSE = minimálne objednávané množstvo balení pre koncového zákazníka a jeho násobky

<sup>1)</sup> Nezáväzná odporúčaná cena výrobcu. Ceny predajcu sa môžu odlišovať.





Názov a použitie

Obj. č. VPE Cena bez DPH € na VPE<sup>1)</sup> Cena s DPH € na VPE<sup>1)</sup> Cena bez DPH € na VPE<sup>1)</sup> TP RG

## Akumulátory

### Akumulátorová súprava 18 V ERGO a sieťový adaptér

	Napätie (nominálne napätie) V	Kapacita Ah	Hmotnosť výrobku bez príslušenstva kg	Vstupné napätie V								
	18	3	0,4	-	577704*	1	111,03	136,57	1	111,03	0	230002
<p><b>BP 18 Li 3,0 Ergo I</b> pre akumulátorovú brúsku ETSC 125, RTSC 400, DTSC 400; Bluetooth® umožňuje automatické spustenie mobilného vysávača CLEANTEC pri zapnutí akumulátorového náradia (predpokladá sa použitie mobilného vysávača s funkciou Bluetooth®); lítium-iónový (Li-Ion) akumulátor s Bluetooth® pre 18 V akumulátorové brúsky ETSC 125, RTSC 400, DTSC 400; nie je kompatibilné so všetkým akumulátorovým náradím; ergonomická ľahká konštrukcia pre perfektnú manipuláciu s akumulátorovými brúskami Festool</p>												
	18 - 20	-	0,3	220 - 240	202501*	1	140,77	173,15	1	140,77	0	230003
<p><b>ACA 220-240/18V Ergo</b> pre akumulátorovú brúsku ETSC 125, RTSC 400, DTSC 400; nie je kompatibilné so všetkým akumulátorovým náradím; na dlhodobú elektrickú prevádzku akumulátorovej brúsky ETSC 125, RTSC 400, DTSC 400; ergonomická, ľahká konštrukcia; sieťový kábel plug it (4 m) [203914]</p>												

### Akumulátory 18 V

	Napätie (nominálne napätie) V	Kapacita Ah	Hmotnosť výrobku bez príslušenstva kg									
	18	3	0,4	577658*	1	86,91	106,90	1	86,91	0	230002	
<p><b>BP 18 Li 3,0 C</b> pre všetko 18 V náradie (okrem TSC 55, TSC 55 K, KSC 60, CSC SYS 50, SYMC 70, ETSC 125, RTSC 400, DTSC 400, CTC MINI/MIDI); lítium-iónový (Li-Ion) náhradný akumulátor s kompaktným, ľahkým telom</p>												
	18	4	0,6	205034*	1	118,35	145,57	1	118,35	0	230002	
<p><b>BP 18 Li 4,0 HPC-ASI</b> pre všetko 18 V náradie (okrem ETSC 125, RTSC 400, DTSC 400); Bluetooth® umožňuje automatické spustenie mobilného vysávača CLEANTEC pri zapnutí akumulátorového náradia (predpokladá sa použitie mobilného vysávača s funkciou Bluetooth®); Bluetooth® lítium-iónový (Li-Ion) akumulátor s funkciou AIRSTREAM</p>												
	18	5	0,7	577660*	1	142,49	175,26	1	142,49	0	230002	
<p><b>BP 18 Li 5,0 ASI</b> pre všetko 18 V náradie (okrem ETSC 125, RTSC 400, DTSC 400, CTC SYS); Bluetooth® umožňuje automatické spustenie mobilného vysávača CLEANTEC pri zapnutí akumulátorového náradia (predpokladá sa použitie mobilného vysávača s funkciou Bluetooth®); Bluetooth® lítium-iónový (Li-Ion) akumulátor s funkciou AIRSTREAM</p>												
	18	8	1	577323*	1	188,55	231,92	1	188,55	0	230002	
<p><b>BP 18 Li 8,0 HP-ASI</b> na všetky činnosti a pre všetko 18 V náradie – so zacielením na maximálny výkon a maximálnu výdrž (okrem ETSC 125, RTSC 400, DTSC 400, CTC SYS); Bluetooth® lítium-iónový (Li-Ion) akumulátor s funkciou AIRSTREAM; ideálny na aplikácie s potrebou maximálneho výkonu, napr. s HKC 55, AGC 18, akumulátorovými vysávačmi CTC MINI/MIDI</p>												



\*maloobchodné balenie  
\*\*v kartónovom obale

VPE = počet kusov v balení pre koncového zákazníka  
VSE = minimálne objednávané množstvo balení pre koncového zákazníka a jeho násobky



<sup>1)</sup> Nezáväzná odporúčaná cena výrobcu. Ceny predajcu sa môžu odlišovať.

# Akumulátorová a nabíjacia technika

Názov a použitie	Obj. č.	VPE	Cena bez	Cena s	Cena bez	TP	RG				
			DPH € na VPE <sup>1)</sup>	DPH € na VPE <sup>1)</sup>	DPH € na VSE <sup>1)</sup>						
 <p><b>BP 18 Li 8,0 HP-ASI</b> na všetky činnosti a pre všetko 18 V náradie – so zariadením na maximálny výkon a maximálnu výdrž (okrem ETSC 125, RTSC 400, DTSC 400, CTC SYS); Bluetooth® lítiový (Li-Ion) akumulátor s funkciou AIRSTREAM; ideálny na aplikácie s potrebou maximálneho výkonu, napr. s HKC 55, AGC 18, akumulátorovými vysávačmi CTC MINI/MIDI</p>	18	8	1	577323*	1	188,55	231,92	1	188,55	0	230002

Akumulátory 10,8 V/12 V/15V											
Názov a použitie	Obj. č.	VPE	VPE	Cena bez	Cena s	Cena bez	TP	RG			
				DPH € na VPE <sup>1)</sup>	DPH € na VPE <sup>1)</sup>	DPH € na VSE <sup>1)</sup>					
 <p><b>BP 12 Li 2,5 C</b> pre CXS 12 a TXS 12; lítiový akumulátor (Li-Ion)</p>	10,8	2,5	0,27	577384*	1	55,46	68,22	1	55,46	0	230002
 <p><b>BP-XS 2.6 Ah Li-Ion</b> pre akumulátorové vŕtacie skrutkovače CXS a TXS (nie pre CXS/TXS 12 a CXS/TXS 18); lítiový akumulátor (Li-Ion)</p>	10,8	2,6	0,2	500184*	1	76,97	94,67	1	76,97	0	230002

Nabíjačky											
Nabíjačka											
Názov a použitie	Obj. č.	VPE	VPE	Cena bez	Cena s	Cena bez	TP	RG			
				DPH € na VPE <sup>1)</sup>	DPH € na VPE <sup>1)</sup>	DPH € na VSE <sup>1)</sup>					
 <p><b>Nabíjačka, MXC</b> pre akumulátorové vŕtacie skrutkovače CXS a TXS (nie pre CXS/TXS 12 a CXS/TXS 18); pre akumulátor BP-XS nabíjací prúd 2,8 A; vstupné napätie 220 - 240 V</p>	497495**	1	68,61	84,39	1	68,61	0	230001			





Rýchlonabíjačka											
Názov a použitie	Obj. č.	VPE	VPE	Cena bez	Cena s	Cena bez	TP	RG			
				DPH € na VPE <sup>1)</sup>	DPH € na VPE <sup>1)</sup>	DPH € na VSE <sup>1)</sup>					
 <p><b>Rýchlonabíjačka, SCA 16</b> pre všetky akumulátory triedy 10,8 V až 18 V (výnimka: akumulátor BP-XS pre CXS/TXS a nabíjačku MXC); s funkciou AIRSTREAM; ideálna na extrémne rýchle nabíjanie v kombinácii s akumulátormi AIRSTREAM (4,0 Ah, 5,0 Ah, 6,2 Ah a 8,0 Ah) nabíjací prúd 16 A; vstupné napätie 220 - 240 V; Hmotnosť výrobku bez príslušenstva 1,1 kg</p>	576953*	1	130,25	160,21	1	130,25	0	230001			
 <p><b>Rýchlonabíjačka, TCL 6</b> pre všetky akumulátory triedy 10,8 V až 18 V (výnimka: akumulátor BP-XS pre CXS/TXS a nabíjačku MXC) nabíjací prúd 6 A; vstupné napätie 220 - 240 V; Hmotnosť výrobku bez príslušenstva 0,8 kg</p>	201135*	1	68,72	84,53	1	68,72	0	230001			
 <p><b>Rýchlonabíjačka, TCL 6 DUO</b> pre všetky akumulátory triedy 10,8 V až 18 V (výnimka: akumulátor BP-XS pre CXS/TXS a nabíjačku MXC); na súčasné nabíjanie dvoch Li-Ion akumulátorov nabíjací prúd 6 A; vstupné napätie 220 - 240 V; Hmotnosť výrobku bez príslušenstva 1,8 kg</p>	577017**	1	137,34	168,93	1	137,34	0	230001			

\* maloobchodné balenie  
\*\* v kartónovom obale

VPE = počet kusov v balení pre koncového zákazníka  
VSE = minimálne objednávané množstvo balení pre koncového zákazníka a jeho násobky

<sup>1)</sup> Nezáväzná odporúčaná cena výrobcu. Ceny predajcu sa môžu odlišovať.

# Akumulátorová a nabíjacia technika

Názov a použitie	Obj. č.	VPE	Cena bez	Cena s	Cena bez	TP	RG		
			DPH € na VPE <sup>1)</sup>	DPH € na VPE <sup>1)</sup>	DPH € na VSE <sup>1)</sup>				
<b>Energetická súprava</b>									
	<b>Energetická súprava, SYS 18V 2x4,0/TCL 6 DUO</b>	577109	1	307,72	378,50	1	307,72	0	230004
	na všetky činnosti a pre 18 V náradie – keď sa dôraz kladie na kompaktnosť a nízku hmotnosť (nie je kompatibilný s akumulátorovými brúskami ETSC 125, RTSC 400, DTSC 400); ako ideálny doplnok variantov Basic alebo ako ďalšie akumulátory do dielne alebo na stavbu; 2 x akumulátor BP 18 Li 4,0 HPC-ASI (205034), rýchlonabíjačka TCL 6 DUO (577017), Systainer SYS3 M 187 (204842) kapacita 4 Ah; Napätie (menovité napätie) 18 V; nabíjací prúd 2 x 6 A; vstupné napätie 220 - 240 V; Hmotnosť výrobku bez príslušenstva 5,4 kg								
	<b>Energetická súprava, SYS 18V 4x4,0/TCL 6 DUO</b>	577104	1	501,78	617,19	1	501,78	0	230004
	na všetky činnosti a pre 18 V náradie – keď sa dôraz kladie na kompaktnosť a nízku hmotnosť (nie je kompatibilný s akumulátorovými brúskami ETSC 125, RTSC 400, DTSC 400); ako ideálny doplnok variantov Basic alebo ako ďalšie akumulátory do dielne alebo na stavbu; 4 x akumulátor BP 18 Li 4,0 HPC-ASI (205034), rýchlonabíjačka TCL 6 DUO (577017), Systainer SYS3 M 187 (204842) kapacita 4 Ah; Napätie (menovité napätie) 18 V; nabíjací prúd 2 x 6 A; vstupné napätie 220 - 240 V; Hmotnosť výrobku bez príslušenstva 6,6 kg								
	<b>Energetická súprava, SYS 18V 2x5,0/TCL 6 DUO</b>	577707	1	346,84	426,61	1	346,84	0	230004
	na všetky činnosti a pre všetko 18 V náradie – so zacielením na výkon a výdrž (nie je kompatibilný s akumulátorovými brúskami ETSC 125, RTSC 400, DTSC 400 a akumulátorovým vysávačom CTC SYS); ako ideálny doplnok variantov Basic alebo ako ďalšie akumulátory do dielne alebo na stavbu; 2 x akumulátor BP 18 Li 5,0 ASI (577660), rýchlonabíjačka TCL 6 DUO (577017), Systainer SYS3 M 187 (204842) kapacita 5 Ah; Napätie (menovité napätie) 18 V; nabíjací prúd 2 x 6 A; vstupné napätie 220 - 240 V; Hmotnosť výrobku bez príslušenstva 5,6 kg								
	<b>Energetická súprava, SYS 18V 4x5,0/TCL 6 DUO</b>	577709	1	581,13	714,79	1	581,13	0	230004
	na všetky činnosti a pre všetko 18 V náradie – so zacielením na výkon a výdrž (nie je kompatibilný s akumulátorovými brúskami ETSC 125, RTSC 400, DTSC 400 a akumulátorovým vysávačom CTC SYS); ako ideálny doplnok variantov Basic alebo ako ďalšie akumulátory do dielne alebo na stavbu; 4 x akumulátor BP 18 Li 5,0 ASI (577660), rýchlonabíjačka TCL 6 DUO (577017), Systainer SYS3 M 187 (204842) kapacita 5 Ah; Napätie (menovité napätie) 18 V; nabíjací prúd 2 x 6 A; vstupné napätie 220 - 240 V; Hmotnosť výrobku bez príslušenstva 7 kg								
	<b>Energetická súprava, SYS 18V 2x8,0/SCA16</b>	577327	1	412,80	507,74	1	412,80	0	230004
	na všetky činnosti a pre všetko 18 V náradie – so zacielením na maximálny výkon a maximálnu výdrž (nie je kompatibilný s akumulátorovými brúskami ETSC 125, RTSC 400, DTSC 400 a akumulátorovým vysávačom CTC SYS); ako ideálny doplnok variantov Basic alebo ako ďalšie akumulátory do dielne alebo na stavbu; 2 x akumulátor BP 18 Li 8,0 HP-ASI (577323), rýchlonabíjačka SCA 16 (576953), Systainer SYS3 M 187 (204842) kapacita 8 Ah; Napätie (menovité napätie) 18 V; nabíjací prúd 16 A; vstupné napätie 220 - 240 V; Hmotnosť výrobku bez príslušenstva 5,6 kg								

\*maloobchodné balenie  
\*\*v kartónovom obale

VPE = počet kusov v balení pre koncového zákazníka  
VSE = minimálne objednávacie množstvo balení pre koncového zákazníka a jeho násobky

<sup>1)</sup> Nezáväzná odporúčaná cena výrobcu. Ceny predajcu sa môžu odlišovať.

# Pílenie s píľami na izolačné materiály

Názov a použitie

Obj. č. VPE Cena bez DPH € na VPE<sup>1)</sup> Cena s DPH € na VPE<sup>1)</sup> Cena bez DPH € na VSE<sup>1)</sup> TP RG

## Akumulátorová píla na izolačné materiály

### Akumulátorová píla na izolačné materiály ISC 240

vhodnú vodiacu lištu a príslušenstvo nájdete v kapitole „Organizácia pracoviska“; vhodné akumulátory ako príslušenstvo a nabíjačky nájdete pod „Akumulátorová a nabíjacia technika“



#### Akumulátorová píla na izolačné materiály, ISC 240 EB-Basic

rezacia súprava so zvlňeným výbrusom SG-240/W-ISC (575411), stôl s adaptérom (204160), sane s vodiacou lištou, Systainer SYS3 M 237 (204843)

576571	1	509,92	627,20	1	509,92	44	126002
--------	---	--------	--------	---	--------	----	--------



#### Akumulátorová píla na izolačné materiály, ISC 240 HPC 4,0 EBI-Plus

2 x akumulátor BP 18 Li 4,0 HPC-ASI (205034), rýchlonabíjačka TCL 6 (201135), rezacia súprava so zvlňeným výbrusom SG-240/W-ISC (575411), stôl s adaptérom (204160), sane s vodiacou lištou, Systainer SYS3 M 237 (204843)

576569	1	816,60	1.004,42	1	816,60	44	126002
--------	---	--------	----------	---	--------	----	--------

#### Akumulátorová píla na izolačné materiály, ISC 240 HPC 4,0 EBI-Plus-XL-FS

2 x akumulátor BP 18 Li 4,0 HPC-ASI (205034), rýchlonabíjačka TCL 6 (201135), rezacia súprava so zvlňeným výbrusom SG-240/W-ISC (575411), stôl s adaptérom (204160), sane s vodiacou lištou, uhlový doraz (575413), vodiaca lišta FS 1400/2 (491498), Systainer SYS3 M 237 (204843)

576572	1	1.133,53	1.394,24	1	1.133,53	44	126002
--------	---	----------	----------	---	----------	----	--------

## Príslušenstvo pre akumulátorovú pílu na izolačné materiály

### Príslušenstvo pre ISC 240



#### Súprava na rezanie, SG-240/G-ISC

pre ISC 240 EB; rezacia súprava s lištou s rozšírenými zubami; na PUR/PIR a polystyrénové izolačné dosky, tvrdú minerálnu vlnu a sklenú vatu  
dĺžka rezu 240 mm

575409*	1	72,87	89,63	1	72,87	0	226002
---------	---	-------	-------	---	-------	---	--------



#### Súprava na rezanie, SG-350/G-ISC

pre ISC 240 EB; rezacia súprava s lištou s rozšírenými zubami; na PUR/PIR a polystyrénové izolačné dosky, tvrdú minerálnu vlnu a sklenú vatu  
dĺžka rezu 350 mm

575410*	1	99,33	122,18	1	99,33	0	226002
---------	---	-------	--------	---	-------	---	--------



#### Súprava na rezanie, SG-240/W-ISC

pre ISC 240 EB; rezacia súprava s lištou so zvlňeným výbrusom; na flexibilné izolačné materiály z minerálnych a prírodných vlákien  
dĺžka rezu 240 mm

575411*	1	99,33	122,18	1	99,33	0	226002
---------	---	-------	--------	---	-------	---	--------



#### Súprava na rezanie, SG-350/W-ISC

pre ISC 240 EB; rezacia súprava s lištou so zvlňeným výbrusom; na flexibilné izolačné materiály z minerálnych a prírodných vlákien  
dĺžka rezu 350 mm

575412*	1	125,54	154,41	1	125,54	0	226002
---------	---	--------	--------	---	--------	---	--------



#### Pílový list, DSB 240/G

pre ISC 240 EB; náhradná pílová lišta pre rezáciu súpravu s rozšírenými zubami SG-240/W-ISC  
dĺžka rezu 240 mm; materiál pílového listu HCS

575414*	1	26,58	32,69	1	26,58	0	426002
---------	---	-------	-------	---	-------	---	--------



#### Pílový list, DSB 350/G

pre ISC 240 EB; náhradná pílová lišta pre rezáciu súpravu s rozšírenými zubami SG-350/G-ISC  
dĺžka rezu 350 mm; materiál pílového listu HCS

575415*	1	39,76	48,90	1	39,76	0	426002
---------	---	-------	-------	---	-------	---	--------



#### Pílový list, DSB 240/W

pre ISC 240 EB; Náhradná pílová lišta (pohyblivá) pre rezáciu súpravu so zvlňeným výbrusom SG-240/W-ISC  
dĺžka rezu 240 mm; materiál pílového listu HCS

575416*	1	26,58	32,69	1	26,58	0	426002
---------	---	-------	-------	---	-------	---	--------



#### Pílový list, DSB 350/W

pre ISC 240 EB; Náhradná pílová lišta (pohyblivá) pre rezáciu súpravu so zvlňeným výbrusom SG-350/W-ISC  
dĺžka rezu 350 mm; materiál pílového listu HCS

575417*	1	39,76	48,90	1	39,76	0	426002
---------	---	-------	-------	---	-------	---	--------



#### Uhlový doraz, FS-WA-ISC

pre FS/2 s ISC 240 a SG-240/W-ISC alebo SG-350/W-ISC; stupnica s dorazovým posúvačom pre opakované rozmery do 90 cm; dá sa otočiť na obidve strany až o 47°; montáž na vodiacu lištu bez použitia nástroja; na flexibilné izolačné materiály; dlhé dorazové pravítko, dorazový jazdec max. šírka obrobku 900 mm; rozsah uhlov -47 - +47 °

575413**	1	198,52	244,18	1	198,52	0	226002
----------	---	--------	--------	---	--------	---	--------

\* maloobchodné balenie  
\*\* v kartónovom obale

VPE = počet kusov v balení pre koncového zákazníka  
VSE = minimálne objednávané množstvo balení pre koncového zákazníka a jeho násobky

<sup>1)</sup> Nezáväzná odporúčaná cena výrobcu. Ceny predajcu sa môžu odlišovať.

# Pílenie s pílamí na izolačné materiály

Názov a použitie	Obj. č.	VPE	Cena bez	Cena s	Cena bez	TP	RG		
			DPH € na VPE <sup>1)</sup>	DPH € na VPE <sup>1)</sup>	DPH € na VSE <sup>1)</sup>				
<b>Tesárske reťazové píly</b>									
<b>Tesárska reťazová píla UNIVERS SSU 200</b>									
	<b>Tesárska reťazová píla UNIVERS, SSU 200 EB-Plus</b> pílová reťaz Uni SC 3/8"-91 U-39E (769101), olej na reťaze 250 ml, 7,5 m pripájací kábel, ochranný kryt, Systainer SYS3 M 437 (204845)	576563	1	1.284,46	1.579,89	1	1.284,46	72	126001
	<b>Tesárska reťazová píla UNIVERS, SSU 200 EB-Plus-FS</b> pílová reťaz Uni SC 3/8"-91 U-39E (769101), olej na reťaze 250 ml, 7,5 m pripájací kábel, ochranný kryt, vodiaca lišta FS 800/2 (491499), Systainer SYS3 M 437 (204845)	576565	1	1.363,71	1.677,36	1	1.363,71	72	126001

<b>Tesárska reťazová píla IS 330</b>									
	<b>Tesárska reťazová píla, IS 330 EB</b> pílová reťaz ISO SC 3/8"-90 I-57E (769088), pílová reťaz ISO Hard SC 3/8"-91 IH-57E (769090), olej na reťaze 250 ml, 7,5 m pripájací kábel, ochranný kryt	575979	1	1.468,12	1.805,79	1	1.468,12	83	126001

## Príslušenstvo pre tesárske reťazové píly

<b>Príslušenstvo pre tesársku reťazovú pílu UNIVERS SSU 200</b>									
	<b>Lišta, GB 10"-SSU 200</b> pre SSU 200, SSP 200; pre hrúbku vodiacej pätky 1,3 mm šírka rezu 9 mm	769066*	1	73,95	90,96	1	73,95	0	426001
	<b>Pílová reťaz, SC 3/8"-91 I-39E</b> pre SSU 200, SSP 200; pílová reťaz ISO; rozstup reťaze 3/8"; na flexibilné a pevné izolačné materiály Uhol zubov 30 °	769100*	1	80,48	98,99	1	80,48	0	426001
	<b>Pílová reťaz, SC 3/8"-91 U-39E</b> pre SSU 200, SSP 200; pílová reťaz Uni; rozstup reťaze 3/8"; na pozdĺžne a priečne rezy do dreva Uhol zubov 30 °	769101*	1	39,63	48,74	1	39,63	0	426001
	<b>Pílová reťaz, SC 3/8"-91 F-39E</b> pre SSU 200, SSP 200; pílová reťaz jemná (fein); rozstup reťaze 3/8"; na jemné a priečne rezy do dreva Uhol zubov 30 °	769102*	1	49,67	61,09	1	49,67	0	426001
	<b>Pílová reťaz, SC 3/8"-91 L-39E</b> pre SSU 200, SSP 200; pílová reťaz na priečne a pozdĺžne rezy do dreva; rozstup reťaze 3/8" Uhol zubov 5 °	769103*	1	49,67	61,09	1	49,67	0	426001



<b>Príslušenstvo pre tesársku reťazovú pílu IS 330</b>									
	<b>Lišta, GB 13"-IS 330</b> pre IS 330, ISP 330; pre hrúbku vodiacej pätky 1,3 mm šírka rezu 9 mm	769089*	1	110,80	136,28	1	110,80	0	426001

\*maloobchodné balenie  
\*\*v kartónovom obale

VPE = počet kusov v balení pre koncového zákazníka  
VSE = minimálne objednávacie množstvo balení pre koncového zákazníka a jeho násobky

<sup>1)</sup> Nezáväzná odporúčaná cena výrobcu. Ceny predajcu sa môžu odlišovať.

# Pílenie s pílamí na izolačné materiály

Názov a použitie	Obj. č.	VPE	Cena bez	Cena s	Cena bez	TP	RG	
			DPH € na VPE <sup>1)</sup>	DPH € na VPE <sup>1)</sup>	DPH € na VSE <sup>1)</sup>			
 <p><b>Pílová reťaz, SC 3/8''-91 I-57E</b> pre IS 330, ISP 330; pílová reťaz ISO; rozstup reťaze 3/8"; na flexibilné a pevné izolačné materiály Uhol zubov 30 °</p>	769088*	1	120,48	148,19	1	120,48	0	426001
 <p><b>Pílová reťaz, SC 3/8''-91 IH-57E</b> pre IS 330, ISP 330; pílová reťaz ISO Hard; rozstup reťaze 3/8"; na extrémne tlakovo odolné izolačné materiály s objemovou hmotnosťou nad 150 kg/m<sup>3</sup> Uhol zubov 30 °</p>	769090*	1	120,48	148,19	1	120,48	0	426001
<b>Príslušenstvo pre tesársku reťazovú pílu UNIVERS SSU 200 + IS 330</b>								
 <p><b>Paralelný doraz, PA-SSU 200</b> pre SSU 200, IS 330, SSP 200, ISP 330; obojstranne vedený paralelný doraz</p>	769098**	1	52,92	65,09	1	52,92	0	226001

\*maloobchodné balenie  
\*\*v kartónovom obale

VPE = počet kusov v balení pre koncového zákazníka  
VSE = minimálne objednávacie množstvo balení pre koncového zákazníka a jeho násobky

<sup>1)</sup> Nezáväzná odporúčaná cena výrobcu. Ceny predajcu sa môžu odlišovať.

# Pílenie s akumulátorovými chvostovými píliami

Názov a použitie	Obj. č.	VPE	Cena bez	Cena s	Cena bez	TP	RG
			DPH € na VPE <sup>1)</sup>	DPH € na VPE <sup>1)</sup>	DPH € na VSE <sup>1)</sup>		

## Pílenie s akumulátorovými chvostovými píliami

### Akumulátorová chvostová píla RSC 18

vhodné akumulátory ako príslušenstvo a nabíjačky nájdete pod „Akumulátorová a nabíjacia technika“



#### Akumulátorová chvostová píla, RSC 18 EB-Basic

odsávacie zariadenie RSC-AV (577074), pílový list pre chvostovú pílu WOOD UNIVERSAL HSR 230/4,3 BI, systainer SYS3 L 187 (204847)

576947	1	386,66	475,59	1	386,66	35	104001
--------	---	--------	--------	---	--------	----	--------



#### Akumulátorová chvostová píla, RSC 18 5,0 EB-Plus

2 x akumulátor BP 18 Li 5,0 ASI (577660), rýchlonabíjačka TCL 6 (201135), odsávacie zariadenie RSC-AV (577074), pílový list pre chvostovú pílu WOOD UNIVERSAL HSR 230/4,3 BI, systainer SYS3 L 187 (204847)

576948	1	693,15	852,57	1	693,15	35	104001
--------	---	--------	--------	---	--------	----	--------

### Príslušenstvo pre chvostové píly



#### Odsávacie zariadenie, RSC-AV

pre RSC 18; umožňuje bezprašné pílenie chvostovou pílou Ø prípojky na odsávanie prachu 27/36 mm

577074**	1	11,21	13,79	1	11,21	0	204001
----------	---	-------	-------	---	-------	---	--------

### Pílové listy na chvostovú pílu BASIC

pre RSC 18; na drevo bez klincov



	Rozstup zubov mm	Rozstup zubov TPI/ZpZ	Ozubená dĺžka mm	Dĺžka mm	Šírka mm								
SR 305/5/5	5	5	280	305	19	577486*	5	33,64	41,38	1	33,64	0	504001

### Pílové listy na chvostovú pílu UNIVERSAL

pre RSC 18; na drevo s klincami



	Rozstup zubov mm	Rozstup zubov TPI/ZpZ	Ozubená dĺžka mm	Dĺžka mm	Šírka mm								
HSR 230/4,3 BI/5	4,3	6	205	230	19	577487*	5	28,03	34,48	1	28,03	0	504001
HSR 305/4,3 BI/5	4,3	7	280	305	19	577488*	5	39,24	48,27	1	39,24	0	504001

### Pílové listy na chvostovú pílu STEEL

pre RSC 18; na kovové profily a železo



	Rozstup zubov mm	Rozstup zubov TPI/ZpZ	Ozubená dĺžka mm	Dĺžka mm	Šírka mm								
HSR 150/1,6 BI/5	1,6	16	120	150	25	577489*	5	26,91	33,10	1	26,91	0	504001
HSR 230/1,6 BI/5	1,6	17	195	230	25	577490*	5	36,99	45,50	1	36,99	0	504001

### Pílové listy na chvostovú pílu INSULATION

pre RSC 18; na rezanie izolačných materiálov



	Rozstup zubov mm	Rozstup zubov TPI/ZpZ	Ozubená dĺžka mm	Dĺžka mm	Šírka mm								
SR 400/5	5	5	350	400	45	577491*	1	43,72	53,78	1	43,72	0	504001

### Pílové listy na chvostovú pílu ABRASIVE MATERIALS

pre RSC 18; na rezanie vlákno cementových a sadrokartónových dosiek



	Rozstup zubov mm	Rozstup zubov TPI/ZpZ	Ozubená dĺžka mm	Dĺžka mm	Šírka mm								
HMR 150/4,2	4,2	6	125	150	19	577492*	1	28,03	34,48	1	28,03	0	504001

\*maloobchodné balenie  
\*\*v kartónovom obale

VPE = počet kusov v balení pre koncového zákazníka  
VSE = minimálne objednávané množstvo balení pre koncového zákazníka a jeho násobky

<sup>1)</sup> Nezáväzná odporúčaná cena výrobcu. Ceny predajcu sa môžu odlišovať.





# Pílenie s akumulátorovými chvostovými píliami

Názov a použitie	Obj. č.	VPE	Cena bez DPH € na		Cena s DPH € na		Cena bez DPH € na		TP	RG
			VPE <sup>1)</sup>	VPE <sup>1)</sup>	VPE <sup>1)</sup>	VPE <sup>1)</sup>				

## Pílové listy na chvostovú pílu DEMOLITION

pre RSC 18; na extrémne demolačné práce do materiálov všetkých druhov

	Rozstup zubov mm	Rozstup zubov TPI/ZpZ	Ozubená dĺžka mm	Dĺžka mm	Šírka mm								
 <b>DHMR 150/3,4</b>	3,4	7	115	150	25	577493*	1	28,03	34,48	1	28,03	0	504001
 <b>DHMR 230/3,4</b>	3,4	7	190	230	25	577494*	1	33,64	41,38	1	33,64	0	504001
 <b>DHMR 305/3,4</b>	3,4	7	265	305	25	577495*	1	39,24	48,27	1	39,24	0	504001

## Súprava pílových listov na chvostovú pílu

pre RSC 18; na opracovávanie dreva a kovov

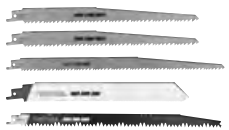

 <b>RS-Sort/5</b> 2 x pílový list pre chvostovú pílu WOOD UNIVERSAL HSR 230/4,3 BI; pílový list pre chvostovú pílu WOOD UNIVERSAL HSR 305/4,3 BI; pílový list pre chvostovú pílu WOOD BASIC SR 305/5; pílový list pre chvostovú pílu METAL STEEL HSR 230/1,6 BI	577496*	5	28,03	34,48	1	28,03	0	504001
--	---------	---	-------	-------	---	-------	---	--------

\*maloobchodné balenie  
\*\*v kartónovom obale





VPE = počet kusov v balení pre koncového zákazníka  
VSE = minimálne objednávacie množstvo balení pre koncového zákazníka a jeho násobky

<sup>1)</sup> Nezáväzná odporúčaná cena výrobcu. Ceny predajcu sa môžu odlišovať.

# Polostacionárne pílenie

Názov a použitie	Obj. č.	VPE	Cena bez	Cena s	Cena bez	TP	RG	
			DPH € na VPE <sup>1)</sup>	DPH € na VPE <sup>1)</sup>	DPH € na VSE <sup>1)</sup>			
<b>Stolová kotúčová píla</b>								
<b>Stolová kotúčová píla TKS 80</b>								
 <p><b>Stolová kotúčová píla, TKS 80 EBS</b> pílťový kotúč do okružnej píly WOOD UNIVERSAL HW 254x2,4x30 W40 [575975], patróna KT-TKS 80 [575851], uhľový doraz, odsávacía súprava [577280], posúvacía tyč, inbusový kľúč SW 5, vidlicový kľúč SW 50, vidlicový kľúč SW 23</p>	575781	1	2.278,92	2.803,07	1	2.278,92	176	105010
 <p><b>Stolová kotúčová píla, TKS 80 EBS-Set</b> pílťový kotúč do okružnej píly WOOD UNIVERSAL HW 254x2,4x30 W40 [575975], patróna KT-TKS 80 [575851], uhľový doraz, odsávacía súprava [577280], rozšírenie VB TKS 80 [575840], predĺženie VL TKS 80 [575825], pozdĺžny doraz LA TKS 80 [575826], posúvací stôl ST TKS 80 [575827], posúvacía tyč, inbusový kľúč SW 5, vidlicový kľúč SW 50, vidlicový kľúč SW 23</p>	575828	1	3.787,04	4.658,06	1	3.787,04	176	105010
 <p><b>Stolová kotúčová píla, TKS 80 EBS ST 840-Set</b> pílťový kotúč do okružnej píly WOOD UNIVERSAL HW 254x2,4x30 W40 [575975], patróna KT-TKS 80 [575851], uhľový doraz, odsávacía súprava [577280], rozšírenie VB TKS 80 [575840], predĺženie VL TKS 80 [575825], pozdĺžny doraz LA TKS 80 [575826], posúvací stôl ST 840 TKS 80 [578099], posúvacía tyč, inbusový kľúč SW 5, vidlicový kľúč SW 50, vidlicový kľúč SW 23</p>	578108	1	4.517,46	5.556,48	1	4.517,46	176	105010

## Príslušenstvo pre stolovú kotúčovú pílu



<b>Príslušenstvo pre stolovú kotúčovú pílu TKS 80</b>								
 <p><b>Patróna, KT-TKS 80</b> pre TKS 80; náhradná patróna; obsahuje jadro TKS 80, technológiu SawStop AIM</p>	575851*	1	137,71	169,38	1	137,71	0	405001
 <p><b>Predĺženie, VL TKS 80</b> pre TKS 80; na bezpečné a presné rezanie na dĺžku; zväčšuje dosadaciu plochu o 580 mm; jednoduchá a rýchla montáž a demontáž; s nastaviteľnou stupnicou; na podoprenie dlhých obrobkov pri pílení</p>	575825**	1	330,71	406,77	1	330,71	0	205013
 <p><b>Rozšírenie stola, VB TKS 80</b> pre TKS 80; na bezpečné a presné rezanie na šírku; zväčšuje dosadaciu plochu o 411 mm; maximálna šírka rezu pri pozdĺžnych rezoch 610 mm; s nastaviteľnou stupnicou; jednoduchá a rýchla montáž a demontáž</p>	575840**	1	465,09	572,06	1	465,09	0	205013
 <p><b>Pozdĺžny doraz, LA TKS 80</b> pre TKS 80; s jemným nastavením pre presné pozdĺžne rezy; ovládacia páka vpredu; zvierka na bezpečné upevnenie na stolovej kotúčovej píle; presunutelný dorazový profil</p>	575826**	1	326,25	401,29	1	326,25	0	205013
 <p><b>Posúvací stôl, ST 840 TKS 80</b> pre TKS 80; ideálny doplnok pre prirezávanie veľkých dosiek; posúvací stôl s 2 opornými nohami, dlhé dorazové pravítko, prídavný spevňovací mechanizmus max. dráha posuvu 1250 mm; max. dĺžka rezu (výška rezu 20 mm) 840 mm; rozmery dĺžka x šírka 420 x 500 mm</p>	578099**	1	1.116,49	1.373,28	1	1.116,49	0	205013

\*maloobchodné balenie  
\*\*v kartónovom obale

VPE = počet kusov v balení pre koncového zákazníka  
VSE = minimálne objednávanie množstvo balení pre koncového zákazníka a jeho násobky

<sup>1)</sup> Nezáväzná odporúčaná cena výrobcu. Ceny predajcu sa môžu odlišovať.

# Polostacionárne pílenie

Názov a použitie	Obj. č.	VPE	Cena bez DPH € na VPE <sup>1)</sup>	Cena s DPH € na VPE <sup>1)</sup>	VSE	Cena bez DPH € na VSE <sup>1)</sup>	TP	RG
 <p><b>Posúvací stôl, ST TKS 80</b> pre TKS 80; pre kapovacie rezy so šírkou rezu 820 mm; so štyrmi plastovými kolieskami pre tichý chod posúvacieho stola; pre veľký pracovný priestor s možnosťou montáže v dvoch polohách</p>	575827**	1	386,07	474,87	1	386,07	0	205013
 <p><b>Odsávacía súprava, AB-AS CS/TKS</b> pre CT/CTM; antistatické vyhotovenie; obsahuje saciu hadicu D 27 x 2,0 m-AS, saciu hadicu D 36 x 1 m-AS, prípojku tvaru Y; možnosť používať so všetkými podlahovými pílamí s ťahovou funkciou a stolovými okružnými pílamí priemer 27/36 mm</p>	577280**	1	121,44	149,37	1	121,44	0	205001

## Pílové kotúče pre stolovú kotúčovú pílu

### WOOD RIP CUT

pílový list Panther na opracovávanie masívu – pozdĺžne rezy

	Priemer mm	Šírka rezu mm	Ø otvoru mm	Počet zubov	Uhol čela °								
 <p><b>HW 254x2,4x30 PW24</b> pre TKS 80; na rýchle rezanie pri nižšom výkone, najmä pri pozdĺžnom rezaní masívneho dreva</p>	254	2,4	30	24	20	575974*	1	93,64	115,18	1	93,64	0	505002

### WOOD UNIVERSAL

univerzálny pílový list na opracovávanie priečne rezaného masívu, latoviek, preglejky, Multiplex/lepeného dreva, surových drevotrie-skových dosiek, MDF drevoláknitých dosiek strednej hrúbky a HDF obkladových dosiek

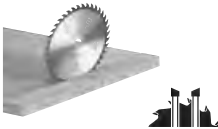
	Priemer mm	Šírka rezu mm	Ø otvoru mm	Počet zubov	Uhol čela °								
 <p><b>HW 254x2,4x30 W40</b> pre TKS 80; univerzálny pílový kotúč na drevo je vhodný na pozdĺžne a priečne rezy</p>	254	2,4	30	40	15	575975*	1	144,40	177,61	1	144,40	0	505002

### WOOD FINE CUT

pílový list s jemnými zubami na opracovanie dyhovaných dosiek, parkiet, tvrdých plastov, tvrdého PVC, priečne rezaného masívu, latoviek, preglejky, Multiplex/lepeného dreva, akrylového skla a MDF drevoláknitých dosiek strednej hrúbky

	Priemer mm	Šírka rezu mm	Ø otvoru mm	Počet zubov	Uhol čela °								
 <p><b>HW 254x2,4x30 W60</b> pre TKS 80; odolný pílový kotúč pre veľmi dobrý rezný výkon na jemných priečných rezoch a uhlových rezoch, napríklad do dreva a poťahovaných dosiek</p>	254	2,4	30	60	10	575976*	1	182,10	223,98	1	182,10	0	505002

\*maloobchodné balenie  
\*\*v kartónovom obale

VPE = počet kusov v balení pre koncového zákazníka  
VSE = minimálne objednávacie množstvo balení pre koncového zákazníka a jeho násobky

<sup>1)</sup> Nezáväzná odporúčaná cena výrobcu. Ceny predajcu sa môžu odlišovať.

# Polostacionárne pílenie

Názov a použitie	Obj. č.	VPE	Cena bez	Cena s	Cena bez	TP	RG
			DPH € na VPE <sup>1)</sup>	DPH € na VPE <sup>1)</sup>	DPH € na VSE <sup>1)</sup>		

## Pílový kotúč na laminát

špeciálny pílový list na opracovávanie vrstvených dosiek, laminátových obkladov, dosiek z melamínovej živice, minerálnych látok a vlákien a tkanín s fenolovými živícami ako spojivom

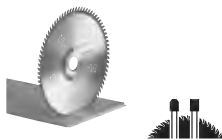

	Priemer mm	Šírka rezu mm	Ø otvoru mm	Počet zubov	Uhol čela °								
<b>HW 254x2,4x30 TF80 L</b> pre TKS 80; špeciálny pílový kotúč pre dokonalé rezy na laminátových doskách a poťahovaných doskách	254	2,4	30	80	4	575977*	1	207,22	254,88	1	207,22	0	505002

## Pílový kotúč na hliník

na opracovávanie hliníkových dosiek a profilov, neželezných kovov, tvrdých a vláknaťmi spevnených plastov

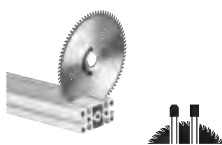

	Priemer mm	Šírka rezu mm	Ø otvoru mm	Počet zubov	Uhol čela °								
<b>HW 254x2,4x30 TF80 A</b> pre TKS 80; pre veľmi dobrý rezný výkon na hliníkových doskách a profiloch, ako aj na tvrdých a vláknaťmi spevnených plastoch	254	2,4	30	80	-5	575978*	1	207,22	254,88	1	207,22	0	505002

## Akumulátorová stolová okružná píla

### Akumulátorová stolová okružná píla CSC SYS



<b>Akumulátorová stolová okružná píla, CSC SYS 50 EB-Basic</b> pílový kotúč do okružnej píly WOOD FINE CUT HW 168 x 1,8 x 20 WD42 (205765), paralelný doraz, posúvacia tyč, západkový doraz uhla, vrecko na prach (577984), štrbinový klin pre skryté rezy, štrbinový klin s ochranným krytom, inbusový kľúč SW 6	576820	1	1.909,17	2.348,28	1	1.909,17	138	105012
--	--------	---	----------	----------	---	----------	-----	--------



<b>Akumulátorová stolová okružná píla, CSC SYS 50 EB-Basic-Set</b> pílový kotúč do okružnej píly WOOD FINE CUT HW 168 x 1,8 x 20 WD42 (205765), paralelný doraz, posúvacia tyč, západkový doraz uhla, vrecko na prach (577984), štrbinový klin pre skryté rezy, štrbinový klin s ochranným krytom, inbusový kľúč SW 6, prepravný vozík UG-CSC-SYS (577001)	577371	1	2.283,76	2.809,02	1	2.283,76	138	105012
---	--------	---	----------	----------	---	----------	-----	--------



<b>Akumulátorová stolová okružná píla, CSC SYS 50 EBI-Plus</b> pílový kotúč do okružnej píly WOOD FINE CUT HW 168 x 1,8 x 20 WD42 (205765), paralelný doraz, posúvacia tyč, západkový doraz uhla, vrecko na prach (577984), štrbinový klin pre skryté rezy, štrbinový klin s ochranným krytom, inbusový kľúč SW 6, energetická súprava SYS 18V 2 x 5,0/TCL 6 DUO (577707)	577374	1	2.256,01	2.774,89	1	2.256,01	138	105012
--	--------	---	----------	----------	---	----------	-----	--------



<b>Akumulátorová stolová okružná píla, CSC SYS 50 EBI-Set</b> pílový kotúč do okružnej píly WOOD FINE CUT HW 168 x 1,8 x 20 WD42 (205765), paralelný doraz, posúvacia tyč, západkový doraz uhla, vrecko na prach (577984), štrbinový klin pre skryté rezy, štrbinový klin s ochranným krytom, inbusový kľúč SW 6, energetická súprava SYS 18V 2 x 5,0/TCL 6 DUO (577707), prepravný vozík UG-CSC-SYS (577001)	577379	1	2.630,60	3.235,64	1	2.630,60	138	105012
--	--------	---	----------	----------	---	----------	-----	--------

\*maloobchodné balenie  
\*\*v kartónovom obale

VPE = počet kusov v balení pre koncového zákazníka  
VSE = minimálne objednávacie množstvo balení pre koncového zákazníka a jeho násobky

<sup>1)</sup> Nezáväzná odporúčaná cena výrobcu. Ceny predajcu sa môžu odlišovať.

# Polostacionárne pílenie

Názov a použitie	Obj. č.	VPE	Cena bez DPH € na VPE <sup>1)</sup>	Cena s DPH € na VPE <sup>1)</sup>	VSE	Cena bez DPH € na VSE <sup>1)</sup>	TP	RG
------------------	---------	-----	-------------------------------------	-----------------------------------	-----	-------------------------------------	----	----

## Príslušenstvo pre akumulátorovú stolovú okružnú pílu

### Príslušenstvo pre akumulátorovú stolovú okružnú pílu CSC SYS



#### Prepravný vozík, UG-CSC-SYS

pre CSC SYS 50; nastaví akumulátorovú stolovú okružnú pílu CSC SYS 50 do pracovnej polohy 90 cm (pri vyklonených nohách)  
rozмеры stola 580 x 580 mm; rozмеры [D x Š x V] 1067 x 580 x 245 mm; Výška stola pri vysokej pracovnej polohe 677 mm; Výška stola pri nízkej pracovnej polohe 245 mm; Zaťažiteľnosť ako pracovný stôl/rudla 100 / 80 kg

577001**	1	374,59	460,75	1	374,59	0	205013
----------	---	--------	--------	---	--------	---	--------



#### Vrecko na prach, SB-CSC SYS

pre CSC SYS 50; zabezpečuje pracovné prostredie s malou prašnosťou pri maximálnej mobilite

577984**	1	31,73	39,03	1	31,73	0	205015
----------	---	-------	-------	---	-------	---	--------

## Pílové kotúče pre akumulátorovú stolovú okružnú pílu

### WOOD RIP CUT

na rýchle pílenie pri nižšom výkone, najmä pri pozdĺžnom rezaní masívneho dreva



	Priemer mm	Šírka rezu mm	Ø otvoru mm	Počet zubov	Uhol čela °								
<b>HW 168x1,8x20 PW16</b> pre TS 60 K, TSV 60 K, CSC SYS 50; na rýchle pílenie pri nižšom výkone, najmä pri pozdĺžnom rezaní masívneho dreva	168	1,8	20	16	20	205763*	1	71,17	87,54	1	71,17	0	502001

### WOOD UNIVERSAL

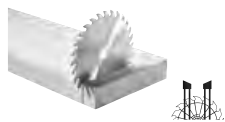

	Priemer mm	Šírka rezu mm	Ø otvoru mm	Počet zubov	Uhol čela °								
<b>HW 168x1,8x20 W28</b> pre TS 60 K, TSV 60 K, CSC SYS 50; na všetok drevený materiál, stavebné dosky – stredne hrubý rez	168	1,8	20	28	15	205764*	1	81,44	100,17	1	81,44	0	502001

### WOOD FINE CUT

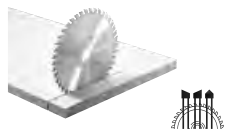

	Priemer mm	Šírka rezu mm	Ø otvoru mm	Počet zubov	Uhol čela °								
<b>HW 168x1,8x20 WD42</b> pre TS 60 K, TSV 60 K, CSC SYS 50; na dyhované dosky a poťahované dosky, drevený masív pričné rezy, dosky MDF – jemný rez	168	1,8	20	42	10	205765*	1	101,38	124,70	1	101,38	0	502001

\*maloobchodné balenie  
\*\*v kartónovom obale

VPE = počet kusov v balení pre koncového zákazníka  
VSE = minimálne objednávacie množstvo balení pre koncového zákazníka a jeho násobky

<sup>1)</sup> Nezáväzná odporúčaná cena výrobcu. Ceny predajcu sa môžu odlišovať.

# Polostacionárne pílenie

Názov a použitie	Obj. č.	VPE	Cena bez	Cena s	Cena bez	TP	RG
			DPH € na VPE <sup>1)</sup>	DPH € na VPE <sup>1)</sup>	DPH € na VSE <sup>1)</sup>		

## LAMINATE/ HPL

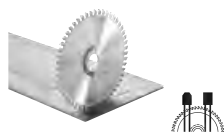

	Priemer mm	Šírka rezu mm	Ø otvoru mm	Počet zubov	Uhol čela °								
<b>HW 168x1,8x20 TF 52</b> pre TS 60 K, TSV 60 K, CSC SYS 50; na opracovanie laminátu, poťahovaných dosiek, akrylového skla, melamínových dosiek a minerálnych materiálov	168	1,8	20	52	-5	205766*	1	152,85	188,01	1	152,85	0	502002

## ALUMINIUM/ PLASTICS

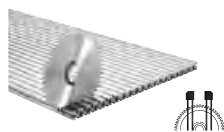

	Priemer mm	Šírka rezu mm	Ø otvoru mm	Počet zubov	Uhol čela °								
<b>HW 168x1,8x20 F/FA 52</b> pre TS 60 K, TSV 60 K, CSC SYS 50; pre hliníkové dosky a profily, plexisklo, tvrdené a vláknaami spevnené plasty, neželezné kovy, hliníkové konštrukčné dosky	168	1,8	20	52	-5	205767*	1	152,85	188,01	1	152,85	0	502002

## Stolová píla

### Stolová píla PRECISIO CS 50



<b>Stolová píla PRECISIO, CS 50 EBG-FLR</b> pílový kotúč do okružnej píly WOOD UNIVERSAL HW 190x2,6 FF W32 (492048), uhlový doraz (574797), 3 x chránič proti vytŕhaniu materiálu, posúvacia tyč, odkladanie príslušenstva, inbusový kľúč SW 6	574770	1	1.388,36	1.707,68	1	1.388,36	105	105002
---	--------	---	----------	----------	---	----------	-----	--------



<b>Stolová píla PRECISIO, CS 50 EBG</b> pílový kotúč do okružnej píly WOOD UNIVERSAL HW 190x2,6 FF W32 (492048), uhlový doraz (574797), sklápacie nohy (575671), 3 x chránič proti vytŕhaniu materiálu, odsávací súprava (577280), posúvacia tyč, odkladanie príslušenstva, podopretie prepravnými kolieskami, inbusový kľúč SW 6	574765	1	1.663,88	2.046,57	1	1.663,88	105	105002
--	--------	---	----------	----------	---	----------	-----	--------



<b>Stolová píla PRECISIO, CS 50 EBG-Set</b> pílový kotúč do okružnej píly WOOD UNIVERSAL HW 190x2,6 FF W32 (492048), uhlový doraz (574797), pozdĺžny doraz (574796), posúvací stôl (492100), predĺženie stola (492092), rozšírenie stola (492090), sklápacie nohy (575671), 3 x chránič proti vytŕhaniu materiálu, odsávací súprava (577280), posúvacia tyč, odkladanie príslušenstva, podopretie prepravnými kolieskami, inbusový kľúč SW 6	574772	1	2.985,19	3.671,78	1	2.985,19	105	105002
---	--------	---	----------	----------	---	----------	-----	--------

### Stolová píla PRECISIO CS 70





<b>Stolová píla PRECISIO, CS 70 EG</b> poznámka: s konštantnou elektronikou bez vzduchového filtra; pílový kotúč do okružnej píly WOOD UNIVERSAL HW 225x2,6x30 W32 (488288), uhlový doraz (574797), posúvacia tyč, odkladanie príslušenstva, podopretie prepravnými kolieskami, inbusový kľúč SW 6	574778	1	1.934,54	2.379,48	1	1.934,54	142	105002
---	--------	---	----------	----------	---	----------	-----	--------

\*maloobchodné balenie  
 \*\*v kartónovom obale





VPE = počet kusov v balení pre koncového zákazníka  
 VSE = minimálne objednávacie množstvo balení pre koncového zákazníka a jeho násobky

<sup>1)</sup> Nezáväzná odporúčaná cena výrobcu. Ceny predajcu sa môžu odlišovať.

# Polostacionárne pílenie

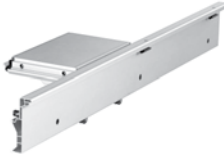
Názov a použitie	Obj. č.	VPE	Cena bez	Cena s	VSE	Cena bez	TP	RG
			DPH € na VPE <sup>1)</sup>	DPH € na VPE <sup>1)</sup>		DPH € na VSE <sup>1)</sup>		
 <p><b>Stolová píla PRECISIO, CS 70 EBG</b> pílťový kotúč do okružnej píly WOOD UNIVERSAL HW 225x2,6x30 W32 (488288), 3 x chránič proti vytřhaniu materiálu, uhľový doraz (574797), odsávacía súprava (577280), posúvacía tyč, odkladanie príslušenstva, podopretie prepravnými kolieskami, vzduchový filter, inbusový kľúč SW 6</p>	574776	1	2.287,38	2.813,48	1	2.287,38	142	105002
 <p><b>Stolová píla PRECISIO, CS 70 EBG-Set</b> pílťový kotúč do okružnej píly WOOD UNIVERSAL HW 225x2,6x30 W32 (488288), posúvací stôl CS 70 ST 650 (490312), rozšírenie CS 70 VB (488060), predĺženie CS 70 VL (488061), pozdĺžny doraz (488062), uhľový doraz (574797), 3 x chránič proti vytřhaniu materiálu, odsávacía súprava (577280), posúvacía tyč, odkladanie príslušenstva, podopretie prepravnými kolieskami, vzduchový filter, inbusový kľúč SW 6</p>	574782	1	4.032,94	4.960,52	1	4.032,94	142	105002

## Príslušenstvo pre stolovú pílu

Rozšírenie stola								
 <p><b>Posúvací stôl, ST</b> pre CS 50, CMS-GE; pre MFT 3-VL max. šírka rezu, kapovací rez 830 mm</p>	492100**	1	397,29	488,67	1	397,29	0	205003
 <p><b>Predĺženie stola, VL</b> pre CS 50, CMS-GE; jednoduchá montáž, s možnosťou odklopenia; na podopretie dlhých obrobkov pri rezaní na šírku; zväčšuje dosadaciu plochu o 405 mm rozmery dĺžka x šírka 375 x 454 mm</p>	492092**	1	278,28	342,28	1	278,28	0	205003
 <p><b>Rozšírenie stola, VB</b> pre CS 50; s nastaviteľnou stupnicou; jednoduchá a rýchla montáž a demontáž; na bezpečné a presné rezanie na šírku; zväčšuje dosadaciu plochu o 410 mm max. šírka rezu, pozdĺžny rez 610 mm; rozmery dĺžka x šírka 664 x 438 mm</p>	492090**	1	357,55	439,79	1	357,55	0	205003
 <p><b>Posúvací stôl, CS 70 ST</b> pre CS 70; jednoduchá a rýchla montáž a demontáž; posúvací stôl s 2 opornými nohami, dlhé dorazové pravítko, prídavný spevňovací mechanizmus max. šírka rezu, kapovací rez 920 mm</p>	488059**	1	1.116,49	1.373,28	1	1.116,49	0	205003
 <p><b>Posúvací stôl, CS 70 ST 650</b> pre CS 70; na rezanie dosiek; jednoduchá a rýchla montáž a demontáž max. šírka rezu, kapovací rez 650 mm</p>	490312**	1	590,15	725,88	1	590,15	0	205003



\*malooobchodné balenie  
\*\*v kartónovom obale

VPE = počet kusov v balení pre koncového zákazníka  
VSE = minimálne objednávacie množstvo balení pre koncového zákazníka a jeho násobky



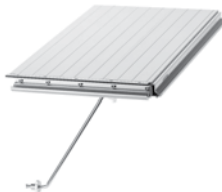

<sup>1)</sup> Nezáväzná odporúčaná cena výrobcu. Ceny predajcu sa môžu odlišovať.



# Polostacionárne pílenie

Názov a použitie	Obj. č.	VPE	Cena bez	Cena s	Cena bez	TP	RG	
			DPH € na VPE <sup>1)</sup>	DPH € na VPE <sup>1)</sup>	DPH € na VSE <sup>1)</sup>			
 <p><b>Rozšírenie stola, CS 70 VB</b> pre CS 70; s nastaviteľnou stupnicou; jednoduchá a rýchla montáž a demontáž; na bezpečné a presné rezanie na šírku; zväčšuje dosadaciu plochu o 411 mm max. šírka rezu, pozdĺžny rez 680 mm; rozmery dĺžka x šírka 773 x 435 mm</p>	488060**	1	478,73	588,84	1	478,73	0	205003
 <p><b>Predĺženie stola, CS 70 VL</b> pre CS 70; jednoduchá montáž, s možnosťou odklopenia; na podoprenie dlhých obrobkov pri rezaní na šírku; zväčšuje dosadaciu plochu o 580 mm rozmery dĺžka x šírka 525 x 522 mm</p>	488061**	1	340,76	419,13	1	340,76	0	205003

## Dorazy

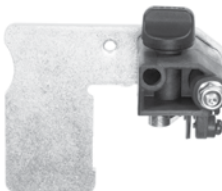
 <p><b>Pozdĺžny doraz, LA-CS 50/CMS</b> pre CS 50, CMS-GE; s jemným nastavením pre presné pozdĺžne rezy; ovládacia páka vpredu; zvierka na bezpečné upevnenie na stolovej kotúčovej píle; presunutelný dorazový profil</p>	574796**	1	288,19	354,47	1	288,19	0	205003
 <p><b>Pozdĺžny doraz, CS 70 LA</b> pre CS 70, MFT/3-VL; s jemným nastavovaním a protiahlym upnutím; s premiestniteľným dorazovým profilom pre presné a bezpečné pozdĺžne rezy</p>	488062**	1	335,92	413,18	1	335,92	0	205003
 <p><b>Uholový doraz, WA</b> pre CS 70, CS 50, CMS-GE; na prácu s 2 dorazmi; doraz pre uhlové, skracovacie a pozdĺžne rezy</p>	574797**	1	193,81	238,39	1	193,81	0	205003
 <p><b>Kapovací doraz, CS 70 KA</b> pre CS 70 a CS 50; vysúvateľný, s podperami, opornou plochou, meracím pásmom a dorazovým jazdcom; jednoduché vytiahnutie a vyrolovanie meracieho pásma vďaka teleskopickému mechanizmu dĺžka 1200 - 2050 mm</p>	488063**	1	413,74	508,90	1	413,74	0	205003
 <p><b>Nastaviteľná zarážka, KA-AR</b> pre CS 50, CS 70; pre kapovací doraz KA-KS 120-L a kapovací doraz KA-KS 120-R; na prirážanie obrobkov na kapovacom doraze CS 70 KA, Basis KA 100/200 a KA-KS L/R</p>	488560*	1	43,14	53,06	1	43,14	0	205003
<p><b>Nastaviteľná zarážka, WA-AR</b> pre CS 50, CS 70, TKS 80; na dorážanie obrobkov na uhlovom doraze WA</p>	491712*	1	43,14	53,06	1	43,14	0	205003

## Príslušenstvo





 <p><b>Oporný valec, RB</b> pre všetky polostacionárne stroje (CS/KS/CMS); možno použiť s CS 50, CS 70, CB 120, System Basis Plus, CMS-GE, multifunkčným stolom; na podoprenie dlhých obrobkov pri pozdĺžnych a priečnych rezoch, pri frézovaní a brúsení nastaviteľná výška 630 - 1000 mm</p>	488711**	1	212,06	260,83	1	212,06	0	205003
---	----------	---	--------	--------	---	--------	---	--------

\*maloobchodné balenie  
\*\*v kartónovom obale

VPE = počet kusov v balení pre koncového zákazníka  
VSE = minimálne objednávacie množstvo balení pre koncového zákazníka a jeho násobky

<sup>1)</sup> Nezáväzná odporúčaná cena výrobcu. Ceny predajcu sa môžu odlišovať.

# Polostacionárne pílenie

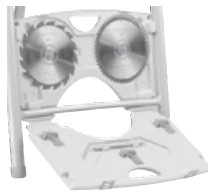
Názov a použitie	Obj. č.	VPE	Cena bez	Cena s	Cena bez	TP	RG	
			DPH € na VPE <sup>1)</sup>	DPH € na VPE <sup>1)</sup>	DPH € na VSE <sup>1)</sup>			
 <p><b>Ochrana proti trieskam, CS 50 SP/10</b> pre CS 50; na rezanie bez strapkania na oboch stranách rezu</p>	492241*	10	23,32	28,68	1	23,32	0	205003
 <p><b>Ochrana proti trieskam, CS 70 SP/10</b> pre CS 70; na rezanie bez strapkania na oboch stranách rezu</p>	490340*	10	23,32	28,68	1	23,32	0	205003
 <p><b>Odsávacía súprava, AB-AS CS/TKS</b> pre CT/CTM; antistatické vyhotovenie; obsahuje saciu hadicu D 27 × 2,0 m-AS, saciu hadicu D 36 × 1 m-AS, prípojku tvaru Y; možnosť používať so všetkými podlahovými pílamí s ťahovou funkciou a stolovými okružnými pílamí priemer 27/36 mm</p>	577280**	1	121,44	149,37	1	121,44	0	205001
 <p><b>Sklápacie nohy, CS 50 KB</b> pre CS 50; sklápacie nohy na rozšírenie variantu CS 50 FLR; s prepravnými kolieskami a stabilizačnou oporou</p>	575671**	1	238,64	293,53	1	238,64	0	205003
 <p><b>Zásobník pílových kotúčov, SGA</b> pre CS 50, CMS-GE; na bezpečné a priestorovo úsporné uloženie až 4 pílových kotúčov (max. priemer 190 mm) a 3 chráničov proti strapkaniu (nie sú súčasťou dodávky)</p>	492228**	1	58,25	71,65	1	58,25	0	205007

## Pílové kotúče pre stolovú pílu

### WOOD RIP CUT

na rýchle pílenie pri nižšom výkone, najmä pri pozdĺžnom rezaní masívneho dreva

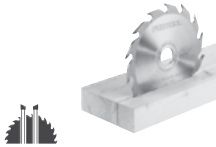
	Priemer	Šírka rezu	Ø otvoru	Počet zubov	Uhol čela								
	mm	mm	mm		°								
 <p><b>HW 190x2,6 FF PW16</b> pre CS 50; pre rýchle napredovanie v minimálnou námahou, najmä pri pozdĺžnom rezaní dreveného masívu</p>	190	2,6	FF	16	28	492049*	1	91,22	112,20	1	91,22	0	505002
<p><b>HW 225x2,6x30 PW18</b> pre CS 70; pre rýchle napredovanie v minimálnou námahou, najmä pri pozdĺžnom rezaní dreveného masívu</p>	225	2,6	30	18	28	496303*	1	101,99	125,45	1	101,99	0	505002

\*maloobchodné balenie  
\*\*v kartónovom obale

VPE = počet kusov v balení pre koncového zákazníka  
VSE = minimálne objednávacie množstvo balení pre koncového zákazníka a jeho násobky

<sup>1)</sup> Nezáväzná odporúčaná cena výrobcu. Ceny predajcu sa môžu odlišovať.

# Polostacionárne pílenie

Názov a použitie	Obj. č.	VPE	Cena bez	Cena s	Cena bez	TP	RG
			DPH € na VPE <sup>1)</sup>	DPH € na VPE <sup>1)</sup>	DPH € na VSE <sup>1)</sup>		

## Univerzálny pílový kotúč

na všetok drevený materiál, stavebné dosky – stredne hrubý rez

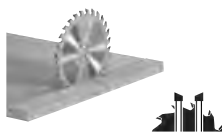

	Priemer mm	Šírka rezu mm	Ø otvoru mm	Počet zubov	Uhol čela °								
<b>HW 190x2,6 FF W32</b> pre CS 50; pre stolovú kotúčovú pílu na pozdĺžne a priečne rezy	190	2,6	FF	32	10	492048*	1	101,62	124,99	1	101,62	0	505002
<b>HW 225x2,6x30 W32</b> pre CS 70; pre stolovú kotúčovú pílu na pozdĺžne a priečne rezy	225	2,6	30	32	20	488288*	1	101,99	125,45	1	101,99	0	505002

## Pílový kotúč s jemnými zubami

na dyhované dosky a poťahované dosky, masívne drevo, dosky MDF – jemný rez

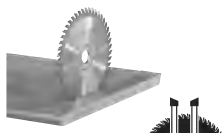

	Priemer mm	Šírka rezu mm	Ø otvoru mm	Počet zubov	Uhol čela °								
<b>HW 190x2,4 FF W48</b> pre CS 50; odolný pílový kotúč pre veľmi dobrý rezný výkon na jemných priečných rezoch a uhlových rezoch, napríklad do dreva a poťahovaných dosiek	190	2,4	FF	48	8	492050*	1	121,68	149,67	1	121,68	0	505002
<b>HW 225x2,6x30 W48</b> pre CS 70; odolný pílový kotúč pre veľmi dobrý rezný výkon na jemných priečných rezoch a uhlových rezoch, napríklad do dreva a poťahovaných dosiek	225	2,6	30	48	10	488289*	1	142,58	175,37	1	142,58	0	505002

\*maloobchodné balenie  
\*\*v kartónovom obale

VPE = počet kusov v balení pre koncového zákazníka  
VSE = minimálne objednávacie množstvo balení pre koncového zákazníka a jeho násobky

<sup>1)</sup> Nezaväzná odporúčaná cena výrobcu. Ceny predajcu sa môžu odlišovať.

# Polostacionárne pílenie

Názov a použitie

Obj. č. VPE Cena bez DPH € na VPE<sup>1)</sup> Cena s DPH € na VPE<sup>1)</sup> Cena bez DPH € na VSE DPH € na VSE<sup>1)</sup> TP RG

## Špeciálny pílový kotúč

pre hliníkové dosky a profily, plexisklo, tvrdené a vláknamí spevnené plasty, neželezné kovy, hliníkové konštrukčné dosky

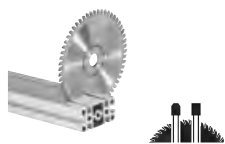

	Priemer mm	Šírka rezu mm	Ø otvoru mm	Počet zubov	Uhol čela °								
<b>HW 190x2,6 FF TF58</b> pre CS 50; pre hliníkové dosky a profily, aj tvrdé a vláknamí spevnené plasty	190	2,6	FF	58	-5	492051*	1	193,21	237,65	1	193,21	0	505003
<b>HW 225x2,6x30 TF68</b> pre CS 70; pre veľmi dobrý rezný výkon na hliníkových doskách a profiloch, ako aj na tvrdých a vláknamí spevnených plastoch	225	2,6	30	68	-5	488291*	1	224,03	275,56	1	224,03	0	505003

## Špeciálny pílový kotúč

na opracovanie laminátu, potáhaných dosiek a minerálnych materiálov

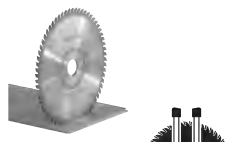

	Priemer mm	Šírka rezu mm	Ø otvoru mm	Počet zubov	Uhol čela °								
<b>HW 190x2,6 FF TF54</b> pre CS 50; pre perfektné rezy do laminátu a potáhaných dosiek	190	2,6	FF	54	4	492052*	1	193,21	237,65	1	193,21	0	505003
<b>HW 225x2,6x30 TF64</b> pre CS 70; pre perfektné rezy do laminátu a potáhaných dosiek	225	2,6	30	64	4	489459*	1	224,03	275,56	1	224,03	0	505003

## Kapovacia píla



### Akumulátorová kapovacia píla KAPEX KSC 60

**Akumulátorová kapovacia píla KAPEX, KSC 60 EB-Basic**  
pílový kotúč do okružnej píly WOOD UNIVERSAL HW 216x2,3x30 W36 (500124), skrutkovacia zvierka FSZ 120, LED svetelný lúč, uhlová jednotka (200127), zvýšenie (500121), vrecko na prach (577173), inbusový kľúč SW 6









577775	1	1.031,36	1.268,57	1	1.031,36	62	105011
--------	---	----------	----------	---	----------	----	--------

\*maloobchodné balenie  
\*\*v kartónovom obale

VPE = počet kusov v balení pre koncového zákazníka  
VSE = minimálne objednávacie množstvo balení pre koncového zákazníka a jeho násobky

<sup>1)</sup> Nezáväzná odporúčaná cena výrobcu. Ceny predajcu sa môžu odlišovať.

# Polostacionárne pílenie

Názov a použitie	Obj. č.	VPE	Cena bez	Cena s	Cena bez	TP	RG	
			DPH € na VPE <sup>1)</sup>	DPH € na VPE <sup>1)</sup>	DPH € na VPE <sup>1)</sup>			
 <p><b>Akumulátorová kapovacia píla KAPEX, KSC 60 EB 5,0 I-Plus</b>                      pílový kotúč do okružnej píly WOOD UNIVERSAL HW 216x2,3x30 W36 (500124), skrutkovacia zvierka FSZ 120, LED svetelný lúč, uhlová jednotka (200127), zvýšenie (500121), vrecko na prach (577173), inbusový kľúč SW 6, energetická súprava SYS 18V 2 x 5,0/TCL 6 DUO (577707)</p>	577954	1	1.378,20	1.695,19	1	1.378,20	62	105011
 <p><b>Akumulátorová kapovacia píla KAPEX, KSC 60 EB 5,0 I-UG-Set</b>                      pílový kotúč do okružnej píly WOOD UNIVERSAL HW 216x2,3x30 W36 (500124), skrutkovacia zvierka FSZ 120, LED svetelný lúč, uhlová jednotka (200127), zvýšenie (500121), vrecko na prach (577173), inbusový kľúč SW 6, energetická súprava SYS 18V 2 x 5,0/TCL 6 DUO (577707), prepravný vozík (200129), kapovací doraz KA-UG-KS 60 R/L (201909)</p>	577958	1	2.439,84	3.001,00	1	2.439,84	62	105011
<b>Kapovacia píla KAPEX KS 60</b>								
 <p><b>Kapovacia píla KAPEX, KS 60 E</b>                      pílový kotúč do okružnej píly WOOD UNIVERSAL HW 216x2,3x30 W36 (500124), skrutkovacia zvierka FSZ 120, inbusový kľúč SW 6</p>	561683	1	870,00	1.070,10	1	870,00	70	105009
 <p><b>Kapovacia píla KAPEX, KS 60 E-Set</b>                      pílový kotúč do okružnej píly WOOD UNIVERSAL HW 216x2,3x30 W36 (500124), skrutkovacia zvierka FSZ 120, LED svetelný lúč (500120), uhlová jednotka (200127), zvýšenie (500121), inbusový kľúč SW 6</p>	561728	1	1.007,75	1.239,53	1	1.007,75	70	105009
 <p><b>Kapovacia píla KAPEX, KS 60 E-UG-Set/XL</b>                      pílový kotúč do okružnej píly WOOD UNIVERSAL HW 216x2,3x30 W36 (500124), skrutkovacia zvierka FSZ 120, LED svetelný lúč (500120), uhlová jednotka (200127), zvýšenie (500121), inbusový kľúč SW 6, prepravný vozík (200129), kapovací doraz KA-UG-KS 60 R/L (201909)</p>	574789	1	2.069,40	2.545,36	1	2.069,40	70	105009
<b>Kapovacia píla KAPEX KS 120 R</b>								
 <p><b>Kapovacia píla KAPEX, KS 120 R</b>                      pílový kotúč do okružnej píly WOOD UNIVERSAL HW 260x2,5x30 W60 (494604), uhlová jednotka (200127), upínacia svorka na obrokok (494391), inbusový kľúč SW 6</p>	575302	1	1.685,63	2.073,32	1	1.685,63	128	105008
 <p><b>Kapovacia píla KAPEX, KS 120 REB-Set-UG</b>                      pílový kotúč do okružnej píly WOOD UNIVERSAL HW 260x2,5x30 W60 (494604), uhlová jednotka (200127), upínacia svorka na obrokok (494391), inbusový kľúč SW 6, prepravný vozík (497351), kapovací doraz KA-UG-R/L (497514)</p>	575313	1	2.747,27	3.379,14	1	2.747,27	128	105008
 <p><b>Kapovacia píla KAPEX, KS 120 REB-Set-MFT</b>                      pílový kotúč do okružnej píly WOOD UNIVERSAL HW 260x2,5x30 W60 (494604), uhlová jednotka (200127), upínacia svorka na obrokok (494391), multifunkčný stôl MFT KAPEX (495465), uhlová podpera AB-KA-UG (203356), inbusový kľúč SW 6, kapovací doraz KA-UG-R/L (497514), upínacia súprava (494693)</p>	576663	1	2.898,07	3.564,63	1	2.898,07	128	105008

\*maloobchodné balenie  
 \*\*v kartónovom obale

VPE = počet kusov v balení pre koncového zákazníka  
 VSE = minimálne objednávacie množstvo balení pre koncového zákazníka a jeho násobky

<sup>1)</sup> Nezáväzná odporúčaná cena výrobcu. Ceny predajcu sa môžu odlišovať.

# Polostacionárne pílenie



Názov a použitie	Obj. č.	VPE	Cena bez DPH € na VPE <sup>1)</sup>	Cena s DPH € na VPE <sup>1)</sup>	VSE	Cena bez DPH € na VSE <sup>1)</sup>	TP	RG	
<b>Príslušenstvo pre kapovaciau pílu</b>									
<b>Príslušenstvo pre kapovaciau pílu KS 60/ akumulátorovú kapovaciau pílu KSC 60</b>									
	<b>Uholová jednotka, SM-KS</b> pre KS 60, KSC 60, KS 120; uholová jednotka na prenášanie uhla na pokosovú pílu; na vnútorné a vonkajšie uhly; os uhla sa vytvorí automaticky	200127*	1	106,34	130,80	1	106,34	0	205009
	<b>Svetelný lúč, SL-KS 60</b> pre KS 60; LED svetelný lúč na presné zobrazenie línie rezu a optimálny výhľad na nákras; ako doplnková výbava pre KS 60; už je súčasťou dodávky KS 60 SET	500120*	1	66,69	82,03	1	66,69	0	205009
	<b>Prepravný vozík, UG-KA-KS 60 Set</b> pre KS 60, KSC 60; jednoduché sklopenie na účely prepravy; pozostáva z kapovacieho dorazu KA-UG-L, kapovacieho dorazu KA-UG R a podstavca UG-KAPEX KS 60; prepravný vozík (200129), kapovací doraz KA-UG-KS 60 R/L (201909) pracovná výška 900 mm; Hmotnosť výrobku bez príslušenstva 21 kg	202055**	1	1.061,64	1.305,82	1	1.061,64	0	205009
	<b>Prepravný vozík, UG-KS 60</b> pre KS 60, KSC 60; uľahčuje a pomáha pri používaní KAPEX vďaka vyššej mobilite; komfortná preprava na stavbu miesta montáže vďaka sklopeniu píly pracovná výška 900 mm; Hmotnosť výrobku bez príslušenstva 13 kg; Prepravná hmotnosť s príslušenstvom 18,7 kg	200129**	1	478,26	588,26	1	478,26	0	205009
	<b>Kapovací doraz, KA-UG-KS 60-R</b> pre KS 60, KSC 60; na používanie v spojení s mobilným pracovným stolom UG-KAPEX KS 60; dorazový jazdec, teleskopické predĺženie so stupnicou a vyklápacou nohou dĺžka ramena – bez teleskopu 1480 mm; max. dĺžka merania 2400 mm; Hmotnosť výrobku bez príslušenstva 4,6 kg; Prepravná hmotnosť s príslušenstvom 6,4 kg	201908**	1	292,05	359,22	1	292,05	0	205009
	<b>Kapovací doraz, KA-UG-KS 60-L</b> pre KS 60, KSC 60; na používanie v spojení s mobilným pracovným stolom UG-KAPEX KS 60; dorazový jazdec, teleskopické predĺženie so stupnicou a vyklápacou nohou dĺžka ramena – bez teleskopu 1480 mm; max. dĺžka merania 2400 mm; Hmotnosť výrobku bez príslušenstva 4,6 kg; Prepravná hmotnosť s príslušenstvom 6,4 kg	201907**	1	292,05	359,22	1	292,05	0	205009
	<b>Kapovací doraz, KA-UG-KS 60-R/L</b> pre KS 60, KSC 60; na používanie v spojení s mobilným pracovným stolom UG-KAPEX KS 60; pozostáva z kapovacieho dorazu KA-UG-L a kapovacieho dorazu KA-UG-R; dorazový jazdec, teleskopické predĺženie so stupnicou a vyklápacou nohou dĺžka ramena – bez teleskopu 1480 mm; max. dĺžka merania 2400 mm	201909**	1	583,38	717,56	1	583,38	0	205009
	<b>Adaptérová doska, UG-AD-KS 60</b> pre KS 60, KSC 60; Adaptérová doska vrátane zásobníka pílových listov na upevnenie KS 60 na pracovnom stole UG-KAPEX KS 60	202056**	1	142,83	175,68	1	142,83	0	205009
	<b>Zvýšenie, A-SYS-KS 60</b> pre KS 60, KSC 60; nožičky na zvýšenie stola KS 60 presne na výšku kontajnera Systainer SYS 1 T-LOC a Classic; Výška stola=Systainer: dlhé obrobky sa dajú pri práci na podlahe pohodlne podprieť; ako doplnková výbava pre KS 60; už je súčasťou dodávky KS 60 SET	500121**	1	39,51	48,60	1	39,51	0	205009

\*maloobchodné balenie  
\*\*v kartónovom obale







VPE = počet kusov v balení pre koncového zákazníka  
VSE = minimálne objednávané množstvo balení pre koncového zákazníka a jeho násobky

<sup>1)</sup>Nezáväzná odporúčaná cena výrobcu. Ceny predajcu sa môžu odlišovať.

# Polostacionárne pílenie

Názov a použitie	Obj. č.	VPE	Cena bez	Cena s	Cena bez	TP	RG	
			DPH € na VPE <sup>1)</sup>	DPH € na VPE <sup>1)</sup>	DPH € na VSE <sup>1)</sup>			
 <p><b>Upínacia súprava, SZ-KS</b> pre KS 120, KS 88, KS 60, KSC 60; na pevné dotiahnutie skrutiek KS na multifunkčnom stole</p>	494693*	1	18,36	22,58	1	18,36	0	205009
 <p><b>Vrecko na prach, SB-KSC</b> pre KSC 60, SYMC 70; zabezpečuje pracovné prostredie s malou prašnosťou pri maximálnej mobilite</p>	577173**	1	48,81	60,04	1	48,81	0	205009

## Príslušenstvo pre kapovacia pílu KS 88 a KS 120

 <p><b>Uhlová jednotka, SM-KS</b> pre KS 60, KSC 60, KS 120; uhlová jednotka na prenášanie uhla na pokosovú pílu; na vnútorné a vonkajšie uhly; os uhla sa vytvorí automaticky</p>	200127*	1	106,34	130,80	1	106,34	0	205009
 <p><b>Prepravný vozík, UG-KA-KS 120-Set</b> pre KS 120, KS 88; pozostáva z kapovacieho dorazu KA-UG-L, kapovacieho dorazu KA-UG R a podstavca UG-KAPEX KS 120; jednoduché sklopenie na účely prepravy; prepravné kolieska, prepravný vozík (497351), kapovací doraz KA-UG-R/L (497514) pracovná výška 900 mm; Hmotnosť výrobku bez príslušenstva 21 kg</p>	497354**	1	1.061,64	1.305,82	1	1.061,64	0	205009
 <p><b>Prepravný vozík, UG-KAPEX KS 120</b> pre KS 120, KS 88; uľahčuje a pomáha pri používaní KAPEX vďaka vyššej mobilite; komfortná preprava na stavbu miesto montáže vďaka sklopeniu píly; prepravné kolieska pracovná výška 900 mm; Hmotnosť výrobku bez príslušenstva 10,1 kg; Prepravná hmotnosť s príslušenstvom 15,6 kg</p>	497351**	1	478,26	588,26	1	478,26	0	205009
 <p><b>Kapovací doraz, KA-UG-KS 120-R</b> pre KS 120, KS 88; na používanie v spojení s prepravným vozíkom UG-KAPEX KS 120 a MFT KAPEX; dorazový jazdec, teleskopické predĺženie so stupnicou a vyklápacou nohou dĺžka ramena – bez teleskopu 1480 mm; max. dĺžka merania 2400 mm; Hmotnosť výrobku bez príslušenstva 4,6 kg; Prepravná hmotnosť s príslušenstvom 6 kg</p>	497352**	1	292,05	359,22	1	292,05	0	205009
 <p><b>Kapovací doraz, KA-UG-KS 120-L</b> pre KS 120, KS 88; na používanie v spojení s prepravným vozíkom UG-KAPEX KS 120 a MFT KAPEX; dorazový jazdec, teleskopické predĺženie so stupnicou a vyklápacou nohou dĺžka ramena – bez teleskopu 1480 mm; max. dĺžka merania 2400 mm; Hmotnosť výrobku bez príslušenstva 4,6 kg; Prepravná hmotnosť s príslušenstvom 6,3 kg</p>	497353**	1	292,05	359,22	1	292,05	0	205009
 <p><b>Kapovací doraz, KA-UG-KS 120-R/L</b> pre KS 120, KS 88; pozostáva z kapovacieho dorazu KA-UG-L a kapovacieho dorazu KA-UG-R; na používanie v spojení s prepravným vozíkom UG-KAPEX KS 120 a MFT KAPEX; dorazový jazdec, teleskopické predĺženie so stupnicou a vyklápacou nohou, teleskopické predĺženie so stupnicou a vyklápacou nohou dĺžka ramena – bez teleskopu 1480 mm; max. dĺžka merania 2400 mm</p>	497514**	1	583,38	717,56	1	583,38	0	205009





\*maloobchodné balenie  
\*\*v kartónovom obale

VPE = počet kusov v balení pre koncového zákazníka  
VSE = minimálne objednávané množstvo balení pre koncového zákazníka a jeho násobky

<sup>1)</sup> Nezáväzná odporúčaná cena výrobcu. Ceny predajcu sa môžu odlišovať.

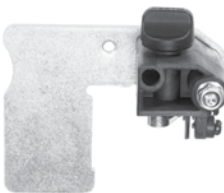

# Polostacionárne pílenie

Názov a použitie	Obj. č.	VPE	Cena bez	Cena s	VSE	Cena bez	TP	RG
			DPH € na VPE <sup>1)</sup>	DPH € na VPE <sup>1)</sup>		DPH € na VSE <sup>1)</sup>		
 <p><b>Upínacia súprava, SZ-KS</b> pre KS 120, KS 88, KS 60, KSC 60; na pevné dotiahnutie skrutiek KS na multifunkčnom stole</p>	494693*	1	18,36	22,58	1	18,36	0	205009
 <p><b>Svorka, KL-KS 120</b> pre KS 120, KS 88; možno nasadiť zľava alebo sprava; svorka na fixovanie obrobkov; v obsahu dodávky KS 120 výška obrobku max. 120 mm</p>	494391*	1	64,28	79,06	1	64,28	0	205009
 <p><b>Uhlová podpera, AB-KS 120</b> pre KS 120, KS 88; doraz na ukladanie vencových profilov v šikmej polohe; používa sa aj na upevnenie kapovacieho dorazu KA-KS; kompatibilné len s KA-KS; uhlová opierka s rozšírením stola</p>	494369*	1	87,97	108,20	1	87,97	0	205009
 <p><b>Uhlová podpera, AB-KA-UG/2</b> pre KS 120, KS 88, KS 60, KSC 60; doraz na ukladanie vencových profilov v šikmej polohe; kompatibilný s kapovacím dorazom prepravný vozík KA-UG</p>	203356**	2	122,89	151,15	1	122,89	0	205009
 <p><b>Nastaviteľná zarážka, KA-AR</b> pre CS 50, CS 70; pre kapovací doraz KA-KS 120-L a kapovací doraz KA-KS 120-R; na prirážanie obrobkov na kapovacom doraze CS 70 KA, Basis KA 100/200 a KA-KS L/R</p>	488560*	1	43,14	53,06	1	43,14	0	205003

## Pílové kotúče pre kapovaciú pílu

### WOOD UNIVERSAL

na všetok drevený materiál, stavebné dosky – stredne hrubý rez

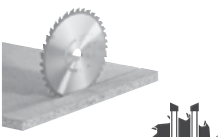
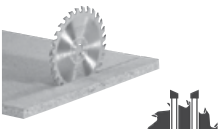
	Priemer mm	Šírka rezu mm	Ø otvoru mm	Počet zubov	Uhol čela °								
 <p><b>HW 216x2,3x30 W36</b> pre KS 60, KSC 60; pre veľmi dobrý rezný výkon; univerzálny na všetky drevené materiály a mäkké plasty</p>	216	2,3	30	36	-5	500124*	1	121,08	148,93	1	121,08	0	505002
 <p><b>HW 260x2,5x30 W60</b> pre KS 120, KS 88; univerzálny na všetky drevené materiály a mäkké plasty</p>	260	2,5	30	60	-5	494604*	1	193,94	238,55	1	193,94	0	505002

\*maloobchodné balenie  
\*\*v kartónovom obale

VPE = počet kusov v balení pre koncového zákazníka  
VSE = minimálne objednávacie množstvo balení pre koncového zákazníka a jeho násobky

<sup>1)</sup> Nezáväzná odporúčaná cena výrobcu. Ceny predajcu sa môžu odlišovať.

# Polostacionárne pílenie

Názov a použitie

Obj. č. VPE Cena bez DPH € na VPE<sup>1)</sup> Cena s DPH € na VPE<sup>1)</sup> Cena bez DPH € na VPE<sup>1)</sup> TP RG

## WOOD FINE CUT

na dyhované dosky a potáhané dosky, masívne drevo, dosky MDF – jemný rez

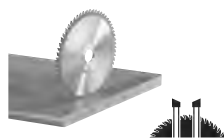

### HW 216x2,3x30 W60

pre KS 60, KSC 60; pre veľmi dobrý rezný výkon na jemných priečných rezoch a uhlových rezoch, napríklad do dreva a potáhaných dosiek

Priemer mm	Šírka rezu mm	Ø otvoru mm	Počet zubov	Uhol čela °								
216	2,3	30	60	-5	500125*	1	176,65	217,28	1	176,65	0	505002

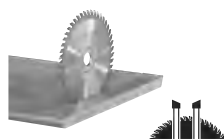

### HW 260x2,5x30 W80

pre KS 120, KS 88; odolný pílový kotúč pre veľmi dobrý rezný výkon na jemných priečných rezoch a uhlových rezoch, napríklad do dreva a potáhaných dosiek

260	2,5	30	80	-5	494605*	1	232,71	286,23	1	232,71	0	505002
-----	-----	----	----	----	---------	---	--------	--------	---	--------	---	--------

## ALUMINIUM/ PLASTICS

pre hliníkové dosky a profily, plexisklo, tvrdené a vlákna spevnené plasty, neželezné kovy, hliníkové konštrukčné dosky



### HW 216x2,3x30 TF64

pre KS 60, KSC 60; pre vynikajúci rezný výkon na hliníkových doskách a profiloch, ako aj na tvrdých a vlákna spevnených plastoch

Priemer mm	Šírka rezu mm	Ø otvoru mm	Počet zubov	Uhol čela °								
216	2,3	30	64	0	500122*	1	216,04	265,73	1	216,04	0	505003

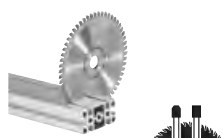

### HW 260x2,4x30 TF68

pre KS 120, KS 88; pre vynikajúci rezný výkon na hliníkových doskách a profiloch, ako aj na tvrdých a vlákna spevnených plastoch



260	2,4	30	68	0	494607*	1	227,78	280,17	1	227,78	0	505003
-----	-----	----	----	---	---------	---	--------	--------	---	--------	---	--------

\*maloobchodné balenie  
\*\*v kartónovom obale



VPE = počet kusov v balení pre koncového zákazníka  
VSE = minimálne objednávané množstvo balení pre koncového zákazníka a jeho násobky

<sup>1)</sup> Nezáväzná odporúčaná cena výrobcu. Ceny predajcu sa môžu odlišovať.

# Polostacionárne pílenie

Názov a použitie	Obj. č.	VPE	Cena bez	Cena s	Cena bez	TP	RG							
			DPH € na VPE <sup>1)</sup>	DPH € na VPE <sup>1)</sup>	DPH € na VSE <sup>1)</sup>									
<b>LAMINATE/ HPL</b> na opracovanie laminátu, poťahovaných dosiek a minerálnych materiálov														
	<b>HW 216x2,3x30 WZ/FA60</b> pre KS 60, KSC 60; pre veľmi dobrý rezný výkon; na opracovanie laminátu a materiálov spájaných melamínovou živnicou	216	2,3	30	60	-5	500123*	1	216,04	265,73	1	216,04	0	505003
	<b>HW 260x2,5x30 WZ/FA64</b> pre KS 120, KS 88; na opracovanie laminátu a materiálov spájaných melamínovou živnicou	260	2,5	30	64	-5	494606*	1	227,78	280,17	1	227,78	0	505003

## Akumulátorová pokosová píla na lišty SYMMETRIC

<b>Akumulátorová pokosová píla na lišty SYMMETRIC SYMC 70</b>									
	<b>Akumulátorová pokosová píla na lišty SYMMETRIC, SYMC 70 EB-Basic</b> pílťový kotúč do okružnej píly WOOD FINE CUT HW 216x2,3x30 W48 (491050), presný pokosník (491053), súprava koliesok, upínacia svorka na obrobok, inbusový kľúč SW 6, inbusový kľúč SW 2	577424	1	1.011,84	1.244,56	1	1.011,84	67	105003
	<b>Akumulátorová pokosová píla na lišty SYMMETRIC, SYMC 70 4,0 EBI-Plus</b> pílťový kotúč do okružnej píly WOOD FINE CUT HW 216x2,3x30 W48 (491050), presný pokosník (491053), súprava koliesok, upínacia svorka na obrobok, inbusový kľúč SW 6, inbusový kľúč SW 2, energetická súprava SYS 18V 2x 4,0/TCL 6 DUO (577109)	577464	1	1.319,56	1.623,06	1	1.319,56	67	105003

## Príslušenstvo pre pokosovú pílu na lišty

<b>Príslušenstvo pre pokosovú pílu na lišty SYM 70</b>									
	<b>Stolová vložka, TE-SYM 70</b> pre SYM 70, SYMC 70; stolová vložka na výmenu pre SYMMETRIC	491054*	3	26,94	33,14	1	26,94	0	205004

## WOOD FINE CUT

na dyhované dosky a potáňované dosky, masívne drevo, dosky MDF – jemný rez

	Priemer mm	Šírka rezu mm	Ø otvoru mm	Počet zubov	Uhol čela °									
	<b>HW 216x2,3x30 W48</b> pre SYM 70, SYMC 70; pre veľmi dobrý rezný výkon na jemných skraccovacích rezoch, napríklad na drevených lištách a potáňovaných lištách	216	2,3	30	48	-5	491050*	1	147,54	181,47	1	147,54	0	505002

\*maloobchodné balenie  
\*\*v kartónovom obale

VPE = počet kusov v balení pre koncového zákazníka  
VSE = minimálne objednávacie množstvo balení pre koncového zákazníka a jeho násobky

<sup>1)</sup> Nezáväzná odporúčaná cena výrobcu. Ceny predajcu sa môžu odlišovať.

# Polostacionárne pílenie

Názov a použitie	Obj. č.	VPE	Cena bez	Cena s	Cena bez	TP	RG
			DPH € na VPE <sup>1)</sup>	DPH € na VPE <sup>1)</sup>	DPH € na VSE <sup>1)</sup>		

## ALUMINIUM/ PLASTICS

pre hliníkové dosky a profily, plexisklo, tvrdené a vláknamí spevnené plasty, neželezné kovy, hliníkové konštrukčné dosky

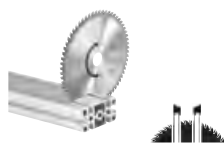

	Priemer mm	Šírka rezu mm	Ø otvoru mm	Počet zubov	Uhol čela °								
<b>HW 216x2,3x30 W60</b> pre SYM 70, SYMC 70; pre vynikajúci rezný výkon na hliníkových profiloch a lištách, ako aj na lištách z tvrdých a vláknamí spevnených plastov	216	2,3	30	60	-5	491051*	1	216,04	265,73	1	216,04	0	505002



\*maloobchodné balenie  
 \*\*v kartónovom obale

VPE = počet kusov v balení pre koncového zákazníka  
 VSE = minimálne objednávacie množstvo balení pre koncového zákazníka a jeho násobky





<sup>1)</sup> Nezáväzná odporúčaná cena výrobcu. Ceny predajcu sa môžu odlišovať.

Názov a použitie	Obj. č.	VPE	Cena bez	Cena s	Cena bez	TP	RG		
			DPH € na VPE <sup>1)</sup>	DPH € na VPE <sup>1)</sup>	DPH € na VSE <sup>1)</sup>				
<b>Pracovný stôl STM 1800</b>									
<b>Pracovný stôl STM 1800</b>									
	<b>Mobilný pílový a pracovný stôl, STM 1800</b>	205183**	1	1.521,90	1.871,94	1	1.521,90	0	205014
	výškovo nastaviteľný pracovný stôl na opracovávanie a prirezávanie veľkých dosiek; dosadacia plocha predĺžiteľná vyťahovacími rúrkami; vodiace kolieska a drevené podložky čiastočne predmontované (súčasť dodávky); drevené dosadacie plochy namontované, 4 predĺžovacie rúry s drevenými dosadacími plochami								

## Príslušenstvo pre pracovný stôl STM 1800

<b>Uhlový doraz FS-WA</b>									
	<b>Uhlový doraz, FS-WA/90°</b>	205229**	1	171,34	210,75	1	171,34	0	213002
	pre FS/2; precízne 90° rezy s presným opakovaním do veľkoplášneho materiálu bez potreby dodatočného nastavenia; plne samostatné a presné vyrovnanie vďaka frézovanému hliníkovému dorazu; jednoduché a rýchle spojenie s vodiacou lištou pomocou rýchchloupínacej páčky								
	<b>Uhlový doraz, FS-WA</b>	577040**	1	188,61	231,99	1	188,61	0	213002
	pre FS/2; možnosť rozšírenia s predĺžením FS-WA-VL; oporné čapy rozsah uhlov -60 - +60 °								
	<b>Predĺženie, FS-WA-VL</b>	577041**	1	109,00	134,07	1	109,00	0	213002
	pre uhlový doraz FS-WA; slúži na rozšírenie uhlového dorazu; presné opakované prirezávanie na potrebný rozmer s predĺžením so stupnicou a nastaviteľnou zarážkou; stabilné spojenie s uhlovým dorazom spájacími prvkami; dorazový jazdec, spájacie prvky Šírka obrobku 447 - 1150 mm								

## Príslušenstvo pre CMS



<b>Príslušenstvo pre CMS</b>									
	<b>Predĺženie stola, VL</b>	492092**	1	278,28	342,28	1	278,28	0	205003
	pre CS 50, CMS-GE; jednoduchá montáž, s možnosťou odklopenia; na podoprenie dlhých obrobkov pri rezaní na šírku; zväčšuje dosadaciu plochu o 405 mm rozmery dĺžka x šírka 375 x 454 mm								
	<b>Posúvací stôl, ST</b>	492100**	1	397,29	488,67	1	397,29	0	205003
	pre CS 50, CMS-GE; pre MFT 3-VL max. šírka rezu, kapovaci rez 830 mm								
	<b>Zásobník pílových kotúčov, SGA</b>	492228**	1	58,25	71,65	1	58,25	0	205007
	pre CS 50, CMS-GE; na bezpečné a priestorovo úsporné uloženie až 4 pílových kotúčov (max. priemer 190 mm) a 3 chráničov proti strapkaniu (nie sú súčasťou dodávky)								
	<b>Oporný valec, RB</b>	488711**	1	212,06	260,83	1	212,06	0	205003
	pre všetky polostacionárne stroje (CS/KS/CMS); možno použiť s CS 50, CS 70, CB 120, System Basis Plus, CMS-GE, multifunkčným stolom; na podoprenie dlhých obrobkov pri pozdĺžnych a priečnych rezoch, pri frézovaní a brúsení nastaviteľná výška 630 - 1000 mm								

\*malooobchodné balenie  
\*\*v kartónovom obale



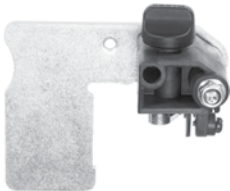

VPE = počet kusov v balení pre koncového zákazníka  
VSE = minimálne objednávacie množstvo balení pre koncového zákazníka a jeho násobky

<sup>1)</sup> Nezáväzná odporúčaná cena výrobcu. Ceny predajcu sa môžu odlišovať.

# Polostacionárna práca

Názov a použitie	Obj. č.	VPE	Cena bez	Cena s	Cena bez	TP	RG	
			DPH € na VPE <sup>1)</sup>	DPH € na VPE <sup>1)</sup>	DPH € na VSE <sup>1)</sup>			
 <p><b>Nastaviteľná zarážka, WA-AR</b> pre CS 50, CS 70, TKS 80; na dorážanie obrobkov na uhlovom doraze WA</p>	491712*	1	43,14	53,06	1	43,14	0	205003
 <p><b>Odsávacía súprava, AB-AS CS/TKS</b> pre CT/CTM; antistatické vyhotovenie; obsahuje saciu hadicu D 27 x 2,0 m-AS, saciu hadicu D 36 x 1 m-AS, prípojku tvaru Y; možnosť používať so všetkými podlahovými pílamí s ťahovou funkciou a stolovými okružnými pílamí priemer 27/36 mm</p>	577280**	1	121,44	149,37	1	121,44	0	205001

## Príslušenstvo pre CMS-OF, Basis 5 A a Basis 6

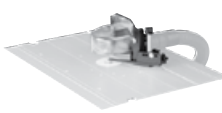
 <p><b>Polodrážkovacia hlava, FK D 50x30</b> pre OF 1010, OF 1400, OF 2200; na použitie s frézovacími vretenami priemer 50 mm; NL 30 mm</p>	489284*	1	153,33	188,60	1	153,33	0	205002
 <p><b>Frézovacie vreteno, ASL20/OF1010</b> pre OF 1010; potrebné na použitie polodrážkovacej hlavy FK D 50x30 (489284)</p>	489285*	1	49,42	60,79	1	49,42	0	205008
 <p><b>Frézovacie vreteno, ASL20/OF1400-OF2200</b> pre OF 1400, OF 2200; potrebné na použitie polodrážkovacej hlavy FK D 50x30 (489284)</p>	490131*	1	58,48	71,93	1	58,48	0	205008
 <p><b>Otoč. platničky, WP 30x12x1,5</b> pre polodrážkovaciu hlavu FK D 50x30</p>	489286*	2	31,31	38,51	1	31,31	0	205008
 <p><b>Odsávací kryt, BF-OF-CMS</b> pre CMS-OF 1010; pre CMS-OF 1400/OF 2000/OF 2200; ochranný a odsávací kryt Ø prípojky na odsávanie prachu 27/36 mm</p>	494643**	1	73,35	90,22	1	73,35	0	205003

## Príslušenstvo pre Basis 6

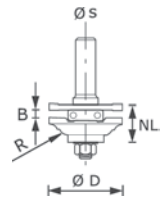
	D mm	NL mm	B mm	R mm	s mm								
 <p><b>HW S8 D46 x D12-FD</b> pre OF 900, OF 1000, OF 1010, OF 1010 R, OF 1400, OF 2000, OF 2200; na frézovanie profilu kontúry kazetových rámov</p>	46	20	4	22	8	490643*	1	232,37	285,82	1	232,37	0	506001

\*maloobchodné balenie  
\*\*v kartónovom obale

VPE = počet kusov v balení pre koncového zákazníka  
VSE = minimálne objednávacie množstvo balení pre koncového zákazníka a jeho násobky

<sup>1)</sup> Nezáväzná odporúčaná cena výrobcu. Ceny predajcu sa môžu odlišovať.

# Polostacionárna práca

Názov a použitie	Obj. č.	VPE	Cena bez DPH € na VPE <sup>1)</sup>	Cena s DPH € na VPE <sup>1)</sup>	VSE	Cena bez DPH € na VSE <sup>1)</sup>	TP	RG
------------------	---------	-----	-------------------------------------	-----------------------------------	-----	-------------------------------------	----	----

## Príslušenstvo pre Basis Plus

### Posuvný stôl a dorazy



#### Predĺžovací prípravok, VS

pre MFT 3, FST 660/85, MFT 800, Basis Plus; na montáž FST 660/85 alebo MFT 800 na Basis Plus; na spájanie viacerých MFT/3

484455*	1	17,88	21,99	1	17,88	0	205002
---------	---	-------	-------	---	-------	---	--------

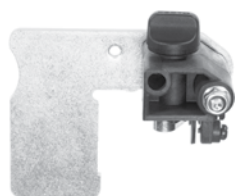

#### Nastaviteľná zarážka, KA-AR

pre CS 50, CS 70; pre kapovací doraz KA-KS 120-L a kapovací doraz KA-KS 120-R; na prirážanie obrobkov na kapovacom doraze CS 70 KA, Basis KA 100/200 a KA-KS L/R

488560*	1	43,14	53,06	1	43,14	0	205003
---------	---	-------	-------	---	-------	---	--------

#### Nastaviteľná zarážka, WA-AR

pre CS 50, CS 70, TKS 80; na dorážanie obrobkov na uhlovom doraze WA

491712*	1	43,14	53,06	1	43,14	0	205003
---------	---	-------	-------	---	-------	---	--------

### Ostatné príslušenstvo



#### Odsávací systém, AB-AS CS/TKS

pre CT/CTM; antištatické vyhotovenie; obsahuje saciu hadicu D 27 x 2,0 m-AS, saciu hadicu D 36 x 1 m-AS, prípojku tvaru Y; možnosť používať so všetkými podlahovými pílamí s ťahovou funkciou a stolovými okružnými pílamí priemer 27/36 mm

577280**	1	121,44	149,37	1	121,44	0	205001
----------	---	--------	--------	---	--------	---	--------

## Multifunkčný stôl

### Multifunkčný stôl MFT 3

#### Multifunkčný stôl, MFT/3

stôl s perforovanou doskou a sklápacími nohami, otočná jednotka, príložná jednotka, uhlový doraz, dorazový jazdec (495542), vodiaca lišta FS 1080/2 (491504), nábehový adaptér FS-AW (489022), prídavný spevňovací mechanizmus (495541)



495315**	1	897,91	1.104,43	1	897,91	0	205010
----------	---	--------	----------	---	--------	---	--------

#### Multifunkčný stôl, MFT/3 Basic

stôl s perforovanou doskou a sklápacími nohami



500608**	1	705,55	867,83	1	705,55	0	205010
----------	---	--------	--------	---	--------	---	--------

#### Multifunkčný stôl, MFT KAPEX

pre KS 120, KS 88; na použitie ako spodná konštrukcia pre náradie KAPEX; upínacia súprava SZ-KS potrebná na zafixovanie; stôl s perforovanou doskou a sklápacími nohami



495465**	1	487,81	600,01	1	487,81	0	205010
----------	---	--------	--------	---	--------	---	--------

#### Multifunkčný stôl, MFT/3 Conturo-AP

pre KA 65; stôl s perforovanou doskou a sklápacími nohami; na použitie olepovača hrán CONTURO KA 65 ako stacionárneho náradia; adaptérová doska AP-KA 65 (500175), priečna vzpera QT-MFT/3 (495502)



500869**	2	1.148,77	1.412,99	1	1.148,77	0	205010
----------	---	----------	----------	---	----------	---	--------

\*maloobchodné balenie  
\*\*v kartónovom obale

VPE = počet kusov v balení pre koncového zákazníka  
VSE = minimálne objednávacie množstvo balení pre koncového zákazníka a jeho násobky

<sup>1)</sup> Nezáväzná odporúčaná cena výrobcu. Ceny predajcu sa môžu odlišovať.



# Polostacionárna práca



Názov a použitie	Obj. č.	VPE	Cena bez	Cena s	Cena bez	TP	RG		
			DPH € na VPE <sup>1)</sup>	DPH € na VPE <sup>1)</sup>	DPH € na VSE <sup>1)</sup>				
<b>Príslušenstvo pre multifunkčný stôl</b>									
	<b>Príčná vzpera, MFT 3-QT</b> pre MFT 3; pre dodatočnú stabilizáciu MFT/3 priemer 20 mm; dĺžka 675 mm	495502**	2	119,99	147,59	1	119,99	0	205005
	<b>Prídavný spevňovací mechanizmus, MFT/3-ZK</b> pre MFT 3 a mobilnú dielňu MW 1000; na zafixovanie príložníka na V-drážke	495541*	1	44,59	54,85	1	44,59	0	205005
	<b>Upínacie prvky, MFT-SP</b> pre MFT 3 a mobilnú dielňu MW 1000; pre SYS-MFT; na bezpečné a presné upevnenie obrobku (rezanie, brúsenie, frézovanie, vrtanie...)	488030*	2	123,01	151,30	1	123,01	0	205005
	<b>Páková svorka, MFT-HZ 80</b> pre mobilnú dielňu MW 1000 a MFT/3; možné zafixovanie najrozličnejších materiálov do výšky až 80 mm rozmery [D x Š x V] 130 x 40 x 155 mm; výška obrobku max. 80 mm	577132*	1	49,67	61,09	1	49,67	0	205005
	<b>Páková svorka, FS-HZ 160</b> pre FS/2, FS/2-KP, FSK, MFT; vyhotovenie oceľ upínacia šírka 160 mm	491594*	1	67,43	82,94	1	67,43	0	213002
	<b>Skrutkovacia svorka, FSZ 120</b> pre FS/2, FS/2-KP, FSK, MFT; vyhotovenie oceľ upínacia šírka 120 mm	489570*	2	49,07	60,36	1	49,07	0	213002
	<b>Skrutkovacia svorka, FSZ 300</b> pre FS/2, FS/2-KP, FSK, MFT; vyhotovenie oceľ upínacia šírka 300 mm	489571*	2	60,41	74,30	1	60,41	0	213002
	<b>Stôl, TSB/1-MW 1000</b> pre mobilnú dielňu MW 1000 a MFT/3; zväčšenie pracovnej plochy; hliníkový profil a dierovaná doska umožňujú používanie veľkého množstva dostupného príslušenstva; s certifikáciou FSC™ pracovná výška 900 mm; rozmery [D x Š x V] 1045 x 500 x 74 mm; Hmotnosť výrobku bez príslušenstva 12,2 kg; Prepravná hmotnosť s príslušenstvom 13,1 kg	203457**	1	350,41	431,00	1	350,41	0	205005

\*maloobchodné balenie  
\*\*v kartónovom obale

VPE = počet kusov v balení pre koncového zákazníka  
VSE = minimálne objednávacie množstvo balení pre koncového  
zákazníka a jeho násobky

<sup>1)</sup> Nezáväzná odporúčaná cena výrobcu. Ceny predajcu sa  
môžu odlišovať.





# Polostacionárna práca

Názov a použitie	Obj. č.	VPE	Cena bez	Cena s	VSE	Cena bez	TP	RG
			DPH € na VPE <sup>1)</sup>	DPH € na VPE <sup>1)</sup>		DPH € na VSE <sup>1)</sup>		
 <p><b>Predlžovací prípravok, VS</b> pre MFT 3, FST 660/85, MFT 800, Basis Plus; na montáž FST 660/85 alebo MFT 800 na Basis Plus; na spájanie viacerých MFT/3</p>	484455*	1	17,88	21,99	1	17,88	0	205002
 <p><b>Nastaviteľná zarážka, MFT/3-AR</b> pre MFT 3; na dorazenie obrobkov na uhlovom doraze; odklopná</p>	495542*	1	27,06	33,28	1	27,06	0	205005





\*maloobchodné balenie  
\*\*v kartónovom obale

VPE = počet kusov v balení pre koncového zákazníka  
VSE = minimálne objednávacie množstvo balení pre koncového zákazníka a jeho násobky

<sup>1)</sup> Nezáväzná odporúčaná cena výrobcu. Ceny predajcu sa môžu odlišovať.

Názov a použitie	Obj. č.	VPE	Cena bez	Cena s	Cena bez	TP	RG		
			DPH € na VPE <sup>1)</sup>	DPH € na VPE <sup>1)</sup>	DPH € na VSE <sup>1)</sup>				
<b>Akumulátorové oscilačné náradie</b>									
<b>Akumulátorové oscilačné náradie VECTURO OSC 18</b> vhodné akumulátory ako príslušenstvo a nabíjačky nájdete pod „Akumulátorová a nabíjacia technika“									
	<b>Akumulátorové oscilačné náradie VECTURO, OSC 18 E-Basic</b> univerzálny pílový list USB 78/32/Bi/OSC, Systainer SYS3 M 187 [204842]	576591	1	389,07	478,56	1	389,07	33	128002
	<b>Akumulátorové oscilačné náradie VECTURO, OSC 18 E-Basic-Set</b> odsávacie zariadenie OSC-AV [203256], nasadzovacia pomôcka OSC-AH [203254], hĺbkový doraz OSC-TA [203255], adaptér OSC-A, univerzálny pílový list USB 78/32/Bi/OSC, univerzálny pílový list USB 50/35/Bi/OSC, pílový list na drevo HSB 100/Bi/OSC [203334], Systainer SYS3 M 187 [204842]	576592	1	663,37	815,95	1	663,37	33	128002
	<b>Akumulátorové oscilačné náradie VECTURO, OSC 18 HPC 4,0 EI-Plus</b> akumulátor BP 18 Li 4,0 HPC-ASI [205034], rýchlonabíjačka TCL 6 [201135], univerzálny pílový list USB 78/32/Bi/OSC, Systainer SYS3 M 187 [204842]	576595	1	577,89	710,80	1	577,89	33	128002
	<b>Akumulátorové oscilačné náradie VECTURO, OSC 18 HPC 4,0 EI-Set</b> 1 x akumulátor BP 18 Li 4,0 HPC-ASI [205034], rýchlonabíjačka TCL 6 [201135], odsávacie zariadenie OSC-AV [203256], nasadzovacia pomôcka OSC-AH [203254], hĺbkový doraz OSC-TA [203255], adaptér OSC-A, univerzálny pílový list USB 78/32/Bi/OSC, univerzálny pílový list USB 50/35/Bi/OSC, pílový list na drevo HSB 100/Bi/OSC [203334], Systainer SYS3 M 187 [204842]	576593	1	852,15	1.048,14	1	852,15	33	128002

## Príslušenstvo pre OSC 18

<b>Príslušenstvo pre oscilačné náradie OSC 18</b>									
	<b>Hĺbkový doraz, OSC-TA</b> pre OSC 18; umožňuje ponorné rezy s definovanou hĺbkou; obsahuje dve aplikácie: otočný hĺbkový doraz na zanorené rezy a klznú pätku na dlhé rovné rezy; obsahuje adaptér pre montáž príslušenstva bez potreby nástrojov; pracovný uhol flexibilne nastaviteľný; adaptér OSC-A max. hĺbka zanorenia s hĺbkovým dorazom 56 mm; max. hĺbka zanorenia s klznou pätkou 20 mm; hĺbkový doraz s rastrom 1,5 mm; Hmotnosť výrobku bez príslušenstva 0,2 kg	203255*	1	64,77	79,67	1	64,77	0	228001
	<b>Vodiaci stojan, OSC-AH</b> pre OSC 18; umožňuje presne vedené zanorené rezy; vybavené hĺbkovým dorazom pre dosiahnutie definovanej hĺbky zanorenia a odsávacím nátrubkom pre bezprašné pílenie; obsahuje adaptér pre montáž príslušenstva bez potreby nástrojov; možnosť použitia s pílovými listami s prelisom; adaptér OSC-A max. hĺbka zanorenia s vodiacim stojanom 42 mm; Hmotnosť výrobku bez príslušenstva 0.485 kg	203254*	1	155,51	191,28	1	155,51	0	228001
	<b>Odsávacie zariadenie, OSC-AV</b> pre OSC 18; umožňuje bezprašné pílenie; poskytuje optimálny výhľad na obrobok; stroj sa môže obidvomi rukami bezpečne viesť; obsahuje adaptér pre montáž príslušenstva bez potreby nástrojov; adaptér OSC-A max. hĺbka zanorenia s odsávacím zariadením 47 mm; Hmotnosť výrobku bez príslušenstva 0.125 kg	203256*	1	64,77	79,67	1	64,77	0	228001
	<b>Súprava príslušenstva, OSC-AH/TA/AV-Set</b> pre OSC 18; umožňuje presne vedené zanorené rezy, bezprašné pílenie a zanorené rezy s definovanou hĺbkou; obsahuje adaptér pre montáž príslušenstva bez potreby nástrojov; nasadzovacia pomôcka OSC-AH [203254], hĺbkový doraz OSC-TA [203255], odsávacie zariadenie OSC-AV [203256], adaptér OSC-A max. hĺbka zanorenia s hĺbkovým dorazom 56 mm; max. hĺbka zanorenia s klznou pätkou 20 mm; max. hĺbka zanorenia s vodiacim stojanom 42 mm; hĺbkový doraz s rastrom 1,5 mm; Hmotnosť výrobku bez príslušenstva 0,64 kg	203258*	1	207,10	254,73	1	207,10	0	228001

\*maloobchodné balenie  
\*\*v kartónovom obale



VPE = počet kusov v balení pre koncového zákazníka  
VSE = minimálne objednávané množstvo balení pre koncového zákazníka a jeho násobky

<sup>1)</sup> Nezáväzná odporúčaná cena výrobcu. Ceny predajcu sa môžu odlišovať.

## Píllové kotúče pre OSC 18



### Píllový list na drevo

na opracovávanie drevených materiálov; japonské ozubenie (okrem HSB 100/HCS)

	Výkonová trieda	Priemer pílového kotúča mm	Tvar listu	Dĺžka mm	Šírka mm								
 <p><b>HSB 50/35/J/OSC/5</b> pre OSC 18; dvojradové originálne japonské ozubenie pre vysokopresné rezy a čisté rezné hrany na všetkých drevených materiáloch</p>	Star-lock	-	založený	50	35	203333*	5	90,63	111,47	1	90,63	0	528001
 <p><b>HSB 50/65/J/OSC/5</b> pre OSC 18; dvojradové originálne japonské ozubenie pre vysokopresné rezy a čisté rezné hrany na všetkých drevených materiáloch</p>	Star-lock Plus	-	rovny	50	65	203332*	5	97,02	119,33	1	97,02	0	528001
 <p><b>HSB 100/Bi/OSC</b> pre OSC 18; pílový kotúč Ø 100 mm s ochranou rukoväti pre rovné, dlhé rezy; s dlhou životnosťou vďaka vysokokvalitnému bimetalu</p>	Star-lock Plus	100	rovny	-	-	203334*	1	89,77	110,42	1	89,77	0	528001

### Univerzálny pílový kotúč

Opracovávanie najrozličnejších materiálov: drevo, vrstvené drevo, lakované drevo, kompozitné materiály, sklolaminát, sadrokartón, neželezné kovy, plasty



	Výkonová trieda	Dĺžka mm	Šírka mm	Tvar listu									
 <p><b>USB 78/32/Bi/OSC/5</b> pre OSC 18; z kvalitného bimetalu; na univerzálne použitie; extra dĺžka na zanorené rezy</p>	Star-lock Max	78	32	založený	203337*	5	89,42	109,99	1	89,42	0	528001	
 <p><b>USB 50/35/Bi/OSC/5</b> pre OSC 18; z kvalitného bimetalu; na univerzálne použitie; ideálny na zanorené rezy</p>	Star-lock	50	35	založený	203338*	5	90,63	111,47	1	90,63	0	528001	

\*maloobchodné balenie  
\*\*v kartónovom obale



VPE = počet kusov v balení pre koncového zákazníka  
VSE = minimálne objednávacie množstvo balení pre koncového zákazníka a jeho násobky

<sup>1)</sup> Nezáväzná odporúčaná cena výrobcu. Ceny predajcu sa môžu odlišovať.

# Oscilácia



Názov a použitie	Obj. č.	VPE	Cena bez		Cena s		Cena bez		TP	RG		
			DPH € na VPE <sup>1)</sup>	DPH € na VPE <sup>1)</sup>	DPH € na VPE <sup>1)</sup>	DPH € na VPE <sup>1)</sup>						
 <b>USB 78/42/Bi/OSC/5</b> pre OSC 18; z kvalitného bimetalu; na univerzálne použitie; extra dĺžka na zanorené rezy	Starlock Max	78	42	zalo- mený	203336*	5	94,49	116,22	1	94,49	0	528001
 <b>USB 50/65/Bi/OSC/5</b> pre OSC 18; z kvalitného bimetalu; na univerzálne použitie; ideálny na zanorené rezy	Starlock Plus	50	65	rovny	203960*	5	97,02	119,33	1	97,02	0	528001

na opracovávanie hliníka a neželezných kovov; pre OSC 18; bimetal; so zvlneným listom

Názov a použitie	Obj. č.	VPE	Cena bez		Cena s		Cena bez		TP	RG		
			DPH € na VPE <sup>1)</sup>	DPH € na VPE <sup>1)</sup>	DPH € na VPE <sup>1)</sup>	DPH € na VPE <sup>1)</sup>						
 <b>MSB 40/32/HM/OSC</b>	Starlock	40	32	zalo- mený	578095*	1	42,54	52,32	1	42,54	0	528001
 <b>MSB 60/32/HM/OSC</b>	Starlock Plus	60	32	zalo- mený	578096*	1	51,59	63,46	1	51,59	0	528001

## Špeciálny list

špeciálny pílový list a kotúč na aplikácie, ako je vyrezávanie skla z okien, odstraňovanie silikónu alebo zvyškov lepidla



Názov a použitie	Obj. č.	VPE	Cena bez		Cena s		Cena bez		TP	RG			
			DPH € na VPE <sup>1)</sup>	DPH € na VPE <sup>1)</sup>	DPH € na VPE <sup>1)</sup>	DPH € na VPE <sup>1)</sup>							
 <b>SSB 32/OSC</b> pre OSC 18; špeciálny pílový kotúč na ľahké odstránenie tmelu alebo tvrdého okenného tmelu pri vyberaní skla z okenných rámov	Starlock Max	32	rovny	-	-	204410*	1	42,96	52,84	1	42,96	0	528001
 <b>SSP 52/OSC</b> pre OSC 18; špeciálna škrabka na ľahké odstra- nenie ťažko odstrániteľných náterov alebo lepidiel	Starlock Plus	52	rovny	60	-	204412*	1	29,97	36,86	1	29,97	0	528001

\*maloobchodné balenie  
 \*\*v kartónovom obale

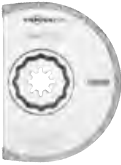

VPE = počet kusov v balení pre koncového zákazníka  
 VSE = minimálne objednávacie množstvo balení pre koncového  
 zákazníka a jeho násobky

<sup>1)</sup> Nezáväzná odporúčaná cena výrobcu. Ceny predajcu sa  
 môžu odlišovať.

# Oscilácia

Názov a použitie	Obj. č.	Cena bez DPH € na VPE		Cena s DPH € na VPE <sup>1)</sup>		Cena bez DPH € na VSE		TP	RG
		VPE	VPE	VPE	VPE				
 <p><b>SSB 90/OSC/DIA</b> pre OSC 18; diamantový pílový kotúč s priemerom 90 mm; mimoriadne dlhá životnosť a odolnosť vďaka kvalitnej diamantovej vrstve; vhodné na rezanie drážok do mramoru, epoxidových živíc a kameninových mált, ako aj drážok do tvrdého epoxidu alebo cementu</p>									
 <p><b>SSM 70/OSC/3</b> pre OSC 18; na jednoduché odstraňovanie mäkkých a flexibilných výplní škár</p>									

## Súprava pílových listov do oscilátora

 <p><b>Súprava pílových listov do oscilátora, SYS3 S 76-OSC-SORT/7</b> pre OSC 18; pre Systainer<sup>3</sup> Rack; pre širokú škálu materiálov, ako je drevo, kompozitné materiály, plasty, kov, abrazívne materiály, mäkké a flexibilné výplne škár, ako aj nátery, ktoré sa ťažko odstraňujú; stierka SSP 52/OSC (204412), univerzálny pílový list USB 50/35/Bi/OSC, univerzálny pílový list USB 78/32/Bi/OSC, pílový list na drevo HSB 50/35/J/OSC, pílový list na drevo HSB 50/65/J/OSC, nôž na silikón SSM 70/OSC (578097), karbidový pílový list MSB 40/32/HM/OSC (578095), Systainer<sup>3</sup> SYS3 S 76 (577808) Starlock, Starlock Plus, Starlock Max</p>									
 <p><b>Súprava pílových listov do oscilátora, OSC-SORT/5</b> pre OSC 18; pre širokú škálu materiálov, ako je drevo, kompozitné materiály, plasty, kov, abrazívne materiály, ako aj nátery, ktoré sa ťažko odstraňujú; karbidový pílový list MSB 40/32/HM/OSC (578095), univerzálny pílový list USB 50/35/Bi/OSC, univerzálny pílový list USB 78/32/Bi/OSC, stierka SSP 52/OSC (204412), pílový list na drevo HSB 50/65/J/OSC Starlock, Starlock Plus, Starlock Max</p>									

## Príslušenstvo pre OS 400

### Príslušenstvo pre oscilačné náradie OS 400

 <p><b>Vodiaci stojan/hĺbkový doraz, súprava, OS-TA/AH Set</b> pre OS 400; umožňuje presné nasadenie a pílenie na označení, ako aj ponorné rezy s definovanou hĺbkou; flexibilné použitie, krátke časy prípravy: hĺbkový doraz, pomôcka na nasadenie a nôž sa namontujú bez použitia nástrojov; vodiaci stojan (500161), hĺbková zarážka (500160) max. hĺbka zanorenia s hĺbkovým dorazom 56 mm; max. hĺbka zanorenia s klznou pätkou 20 mm; max. hĺbka zanorenia s vodiacim stojanom 60 mm; hĺbkový doraz s rastrom 1,5 mm; Hmotnosť výrobku bez príslušenstva 0,47 kg</p>									
---	--	--	--	--	--	--	--	--	--

\*maloobchodné balenie  
\*\*v kartónovom obale

VPE = počet kusov v balení pre koncového zákazníka  
VSE = minimálne objednávané množstvo balení pre koncového zákazníka a jeho násobky

<sup>1)</sup> Nezáväzná odporúčaná cena výrobcu. Ceny predajcu sa môžu odlišovať.



# Oscilácia

Názov a použitie	Obj. č.	VPE	Cena bez DPH € na VPE <sup>1)</sup>	Cena s DPH € na VPE <sup>1)</sup>	Cena bez DPH € na VSE	Cena bez DPH € na VSE <sup>1)</sup>	TP	RG
------------------	---------	-----	-------------------------------------	-----------------------------------	-----------------------	-------------------------------------	----	----

## Pílové kotúče pre OS 400

### Pílový list na drevo

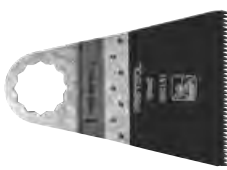
pre OS 400; originálne japonské ozubenie pre vysokopresné rezy a čisté rezné hrany na všetkých drevených materiáloch (okrem HSB 100/HCS)

	Dĺžka mm	Šírka mm								
	50	35	500142*	5	99,93	122,91	1	99,93	0	528001
	50	65	500145*	5	107,91	132,73	1	107,91	0	528001
	50	45	500146*	5	102,82	126,47	1	102,82	0	528001



### Pílový list na kov

na opracovávanie hliníka a neželezných kovov; pre OS 400; bimetal; so zvlneným listom

	Dĺžka mm	Šírka mm								
	50	35	500140*	5	118,66	145,95	1	118,66	0	528001

### WOOD UNIVERSAL

na opracovávanie najrozličnejších materiálov; pre OS 400; bimetal

	Dĺžka mm	Šírka mm								
	50	35	500144*	5	83,50	102,71	1	83,50	0	528001
	78	32	500143*	5	78,17	96,15	1	78,17	0	528001
	78	42	500147*	5	81,44	100,17	1	81,44	0	528001

\*maloobchodné balenie  
\*\*v kartónovom obale

VPE = počet kusov v balení pre koncového zákazníka  
VSE = minimálne objednávacie množstvo balení pre koncového zákazníka a jeho násobky

<sup>1)</sup> Nezáväzná odporúčaná cena výrobcu. Ceny predajcu sa môžu odlišovať.



Názov a použitie

Obj. č. VPE Cena bez DPH € na VPE <sup>1)</sup> Cena s DPH € na VPE <sup>1)</sup> Cena bez DPH € na VPE <sup>1)</sup> TP RG

## Príslušenstvo k tesárskym ručným kotúčovým pílam

### Príslušenstvo pre tesárske ručné kotúčové píly HK 132 E

#### Paralelný doraz, PG-HK 132

pre HK 132, CSP 132; na použitie HK 132 s vodiacimi lištami typu GC 2000/3000



769538**	1	165,18	203,17	1	165,18	0	202004
----------	---	--------	--------	---	--------	---	--------

#### Vodiaca lišta, GC 3000

pre HK 132, CSP 85/60, CSP 132, CSP 165, CCP 380, NRP 90; dĺžka 3 000 mm



769670**	1	444,66	546,93	1	444,66	0	213003
----------	---	--------	--------	---	--------	---	--------

#### Uhlový doraz, GC 1000-WA

pre HK 132, CSP 85/60, CSP 132, CSP 165, CCP 380, NRP 90; uhlové zariadenie s vodiacou lištou s dĺžkou 1 000 mm a ukazovateľom rezu; Uhlový doraz, plynulo prestaviteľný do oboch strán, do 90°; S ukazovateľom rezu na nastavenie podľa narysovanej čiary pre akýkoľvek šikmý uhol



769671**	1	402,98	495,67	1	402,98	0	213003
----------	---	--------	--------	---	--------	---	--------

### Hobľovacie a sedlové zariadenie pre CSP 132 E

#### Hobľovacie zariadenie, NS-HK 250x50

pre HK 132, CSP 132; umožňuje šírku frézovania 50 mm a hĺbku hobľovania 0 – 80 mm; hobľovacia hlava Ø 250 x 500 mm, 1 x predrezávač HM 14 x 14 x 2,0 mm (769542), 1 x otočný nôž HM 50 x 12 x 1,5 mm (769544), ochranný kryt (pevný), ochranný kryt (pohyblivý), upínacie lišty, kolík pre výmenu nástrojov, skrutkovač 7 x 125 mm, kľúč s vnútorným šesťhranom  
Ø hobľovacej hlavy 250 mm; hobľovacia šírka 50 mm; hĺbka hobľovania 0-80 mm; otvor 30 mm; Hmotnosť výrobku bez príslušenstva 6,4 kg



769539**	1	1.406,26	1.729,70	1	1.406,26	0	202004
----------	---	----------	----------	---	----------	---	--------

#### Sedlové zariadenie, RS-HK 160x80

pre HK 132, CSP 132; umožňuje šírku frézovania 80 mm a hĺbku hobľovania 0 – 38 mm pri 0°; sedlová hlava Ø 160 x 80 mm, 3 x otočný nôž HM 80 x 13 x 2,2 mm (769543), 1 x predrezávač HM 14 x 14 x 2,0 mm (769542), ochranný kryt (pevný), ochranný kryt (pohyblivý), upínacie lišty, kolík pre výmenu nástrojov, skrutkovač 7 x 125 mm, kľúč s vnútorným šesťhranom  
Ø hobľovacej hlavy 160 mm; hobľovacia šírka 80 mm; hĺbka hobľovania 0-38 mm; otvor 30 mm; Hmotnosť výrobku bez príslušenstva 6,7 kg

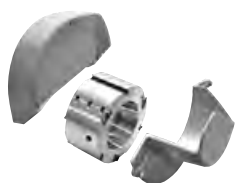

769540**	1	1.443,36	1.775,33	1	1.443,36	0	202004
----------	---	----------	----------	---	----------	---	--------

#### Otočný nôž, CT-HK HW 80x13x2,2/3

pre sedlovú hlavu HK 132, RS-HK 160 x 80, RS-CSP 160 x 80, HK 132, CSP 132 E; pre šírku hobľovania 80 mm  
rozмеры 80 x 13 x 2,2 mm



769543*	3	169,42	208,39	1	169,42	0	507001
---------	---	--------	--------	---	--------	---	--------

#### Otočný nôž, CT-HK HW 50x12x1,5/3

pre hobľovacie zariadenie HK 132, NS-HK 250 x 50 a zámkovú hlavu NRP 90 – Ø 260 x 50, NS-CSP 250 x 50, HK 132, NRP 90; pre šírku hobľovania 50 mm  
rozмеры 50 x 12 x 1,5 mm

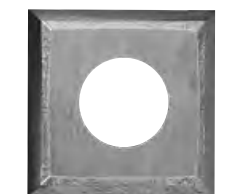

769544*	3	44,10	54,24	1	44,10	0	507001
---------	---	-------	-------	---	-------	---	--------

#### Predrezávač, CT-HK HW 14x14x2/6

pre nastaviteľnú drážkovačku VN-HK85, sedlovú hlavu RS-HK 160x80, hobľovacia hlava NS-HK 250x50; pre HK 132, CSP 132, NRP 90; číslované ostria; z tvrdého kovu  
rozмеры 14 x 14 x 2 mm

769542*	6	45,79	56,32	1	45,79	0	421001
---------	---	-------	-------	---	-------	---	--------

## Príslušenstvo pre hoblík na trámy

### Otočný hobľovací nôž

#### Otočný nôž, RN-PL 19x1x205 Tri. 6x

pre PL 205 E, PLP 205 E; trimetal; pre šírku hobľovania 205 mm  
rozмеры 19 x 1 x 205 mm



769545*	6	125,31	154,13	1	125,31	0	507001
---------	---	--------	--------	---	--------	---	--------

#### Otočný nôž, RN-PL 19x1x245 Tri. 6x

pre PL 245 E, PLP 245 E; trimetal; pre šírku hobľovania 245 mm  
rozмеры 19 x 1 x 245 mm

769546*	6	135,09	166,16	1	135,09	0	507001
---------	---	--------	--------	---	--------	---	--------

\* maloobchodné balenie  
\*\* v kartónovom obale

VPE = počet kusov v balení pre koncového zákazníka  
VSE = minimálne objednávané množstvo balení pre koncového zákazníka a jeho násobky

<sup>1)</sup> Nezáväzná odporúčaná cena výrobcu. Ceny predajcu sa môžu odlišovať.

Názov a použitie	Obj. č.	VPE	Cena bez	Cena s	Cena bez	TP	RG
			DPH € na VPE <sup>1)</sup>	DPH € na VPE <sup>1)</sup>	DPH € na VSE <sup>1)</sup>		

## Príslušenstvo k reťazovej dlabačke

### Súprava s frézovacou reťazou kompletná

pre CM 150, CMP 150

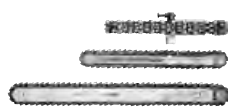

	Šírka drážky, príp. reťaze mm	Dĺžka drážky mm	Hĺbka drážky mm								
<b>MF-CM 28x40x100 A</b>	28	40	100	769548**	1	980,08	1.205,50	1	980,08	0	523001
<b>MF-CM 28x35x100 A</b>	28	35	100	769547**	1	1.005,69	1.237,00	1	1.005,69	0	523001
<b>MF-CM 30x30x125 B</b>	28	30	125	769550**	1	1.147,19	1.411,04	1	1.147,19	0	523001

### Frézovacie reťaze



	Dĺžka drážky mm	Hĺbka drážky mm								
<b>MC-CM 28x35/40x100 A</b> pre súpravu s fréz. reť. MF-CM 28 x 35/40 x 100 A, MF-CMP 28 x 35/40 x 100 A; pre šírku dlabu 35 alebo 40 mm a maximálnu hĺbku 100 mm; Jednotlivá frézovacia reťaz pre súpravu	35	100	769551**	1	449,87	553,34	1	449,87	0	523002
<b>MC-CM 28x40x150 A</b> pre súpravu s fréz.reť. MF-CM 28 x 40 x 150 A, MF-CMP 28 x 40 x 150 A; pre šírku dlabu 40 mm a maximálnu hĺbku 150 mm; Jednotlivá frézovacia reťaz pre súpravu	40	150	769552**	1	479,10	589,29	1	479,10	0	523002
<b>MC-CM 30x30x125 B</b> pre súpravu s fréz.reť. MF-CM 30 x 30 x 125 B, MF-CMP 30 x 30 x 125 B; pre šírku dlabu 30 mm a maximálnu hĺbku 125 mm; Jednotlivá frézovacia reťaz pre súpravu	30	125	769553**	1	608,03	747,88	1	608,03	0	523002

\*maloobchodné balenie  
\*\*v kartónovom obale

VPE = počet kusov v balení pre koncového zákazníka  
VSE = minimálne objednávacie množstvo balení pre koncového zákazníka a jeho násobky

<sup>1)</sup> Nezáväzná odporúčaná cena výrobcu. Ceny predajcu sa môžu odlišovať.

# Príprava podkladu

Názov a použitie

Obj. č. VPE Cena bez DPH € na VPE <sup>1)</sup> Cena s DPH € na VPE <sup>1)</sup> Cena bez DPH € na VSE <sup>1)</sup> TP RG

## Sanačné brúsky



### Sanačná brúška RENOFIX RG 130 ECI

<b>Sanačná brúška RENOFIX, RG 130 ECI-Plus</b> vodiaci stôl (769080), súprava s upínacou prírubou, kolíkový kľúč KF-AG, konektor na suchý zips KV-215 (5 ks) [205294], Systainer SYS3 L 237 [204848]	577045	1	966,66	1.188,99	1	966,66	70	112001
<b>Sanačná brúška RENOFIX, RG 130 ECI-Set DIA HD</b> vodiaci stôl (769080), súprava s upínacou prírubou, kolíkový kľúč KF-AG, konektor na suchý zips KV-215 (5 ks) [205294], diamantový kotúč DIA HARD-D130 (768017), Systainer SYS3 L 237 [204848]	577059	1	1.230,92	1.514,03	1	1.230,92	70	112001
<b>Sanačná brúška RENOFIX, RG 130 ECI-Set DIA AB</b> vodiaci stôl (769080), súprava s upínacou prírubou, kolíkový kľúč KF-AG, konektor na suchý zips KV-215 (5 ks) [205294], diamantový kotúč DIA ABRASIVE-D130 (768018), Systainer SYS3 L 237 [204848]	577060	1	1.230,92	1.514,03	1	1.230,92	70	112001
<b>Sanačná brúška RENOFIX, RG 130 ECI-Set DIA TH</b> vodiaci stôl (769080), súprava s upínacou prírubou, kolíkový kľúč KF-AG, konektor na suchý zips KV-215 (5 ks) [205294], diamantový kotúč DIA THERMO-D130 (768023), Systainer SYS3 L 237 [204848]	577061	1	1.318,53	1.621,79	1	1.318,53	70	112001
<b>Sanačná brúška RENOFIX, RG 130 ECI-Set DIA PA</b> vodiaci stôl (769080), súprava s upínacou prírubou, kolíkový kľúč KF-AG, konektor na suchý zips KV-215 (5 ks) [205294], diamantový kotúč DIA HARD-D130 Premium [204176], Systainer SYS3 L 237 [204848]	577062	1	1.318,53	1.621,79	1	1.318,53	70	112001

## Príslušenstvo sanačných brúsok

### RG 130: Diamantové kotúče



<b>Diamantový kotúč, DIA HARD-D130</b> pre RG 130 ECI, RG 130, RGP 130, AGP 125; na tvrdý starý betón, epoxidové živice na tvrdom podklade, vrstvy a farby na betón priemer 130 mm; vnútorný priemer 25/22,2 mm; aktívny povrch 3000 mm <sup>2</sup> ; výška segmentu 7 mm	768017*	1	264,26	325,04	1	264,26	0	412002
<b>Diamantový kotúč, DIA ABRASIVE-D130</b> pre RG 130 ECI, RG 130, RGP 130, AGP 125; na materiály s veľkým obsahom piesku, poter, čerstvý betón, lepidlo na poter, vápenno-pieskovú tehlu a pórobetón priemer 130 mm; vnútorný priemer 25/22,2 mm; aktívny povrch 3460 mm <sup>2</sup> ; výška segmentu 7 mm	768018*	1	264,26	325,04	1	264,26	0	412002
<b>Diamantový kotúč, DIA STONE-D130</b> pre RG 130 ECI, RG 130, RGP 130, AGP 125; Na veľmi tvrdé materiály a tvrdý betón (tvrdší ako B 35) priemer 130 mm; vnútorný priemer 25/22,2 mm; aktívny povrch 2560 mm <sup>2</sup> ; výška segmentu 7 mm	769166*	1	264,26	325,04	1	264,26	0	412002
<b>Diamantový kotúč, DIA THERMO-D130</b> pre RG 130 ECI, RG 130, RGP 130, AGP 125; Na odstraňovanie termoelastických materiálov priemer 130 mm; vnútorný priemer 25/22,2 mm; výška segmentu 3 mm	768023*	1	351,87	432,80	1	351,87	0	412002
<b>Diamantový kotúč, DIA PAINT-D130</b> pre RG 130 ECI, RG 130, RGP 130, AGP 125; na odstraňovanie hrubých vrstiev farby a laku z dreva priemer 130 mm; vnútorný priemer 25/22,2 mm; výška segmentu 2 mm	204176*	1	351,87	432,80	1	351,87	0	412002





\*maloobchodné balenie  
\*\*v kartónovom obale



VPE = počet kusov v balení pre koncového zákazníka  
VSE = minimálne objednávané množstvo balení pre koncového zákazníka a jeho násobky

<sup>1)</sup> Nezáväzná odporúčaná cena výrobcu. Ceny predajcu sa môžu odlišovať.

# Príprava podkladu



Názov a použitie	Obj. č.	VPE	Cena bez	Cena s	Cena bez	TP	RG	
			DPH € na VPE <sup>1)</sup>	DPH € na VPE <sup>1)</sup>	DPH € na VSE <sup>1)</sup>			
 <p><b>Diamantový kotúč, DIA HARD-D130-ST</b> pre RG 130 ECI, RG 130, RGP 130, AGP 125; na tvrdý starý betón, epoxidové živice na tvrdom podklade, vrstvy a farby na betón priemer 130 mm; vnútorný priemer 25/22,2 mm; aktívny povrch 2300 mm<sup>2</sup>; výška segmentu 5 mm</p>	499972**	1	132,54	163,02	1	132,54	0	412002
 <p><b>Diamantový kotúč, DIA ABRASIVE-D130-ST</b> pre RG 130 ECI, RG 130, RGP 130, AGP 125; na materiály s vysokým obsahom piesku priemer 130 mm; vnútorný priemer 25/22,2 mm; aktívny povrch 2300 mm<sup>2</sup>; výška segmentu 5 mm</p>	499973**	1	132,54	163,02	1	132,54	0	412002

## RG 130: ostatné príslušenstvo

 <p><b>Vodiaci stôl, GT-RG 130</b> pre RG 130 ECI, RG 130, RGP 130; Umožňuje nastavenie úberu a tým aj odstraňovanie v definovaných vrstvách</p>	769080*	1	46,88	57,66	1	46,88	0	212005
 <p><b>Kefový veniec, BC-RG 130</b> pre RG 130 ECI, RG 130, RGP 130; vymeniteľný náhradný štetinový veniec</p>	769110*	1	31,66	38,94	1	31,66	0	212005
 <p><b>Konektor na suchý zips, KV-215/5</b> pre upevnenie kábla k sacej hadici; vhodný pre sacie hadice s priemerom 27 mm, 32 mm a 36 mm dĺžka 215 mm</p>	205294*	5	10,03	12,34	1	10,03	0	309003

## Príslušenstvo pre sanačné frézy

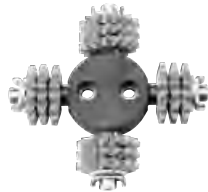
### RG 80: hlavy nástrojov, frézovacie kolesá, brúsne kotúče



 <p><b>Nástrojová hlava, SZ-RG 80</b> pre RG 80, RGP 80; 12 frézovacích koliesok z tvrdokovu „Form Spitz“ (špicaté); 12 frézovacích koliesok z tvrdokovu „Form Spitz“ (špicaté) [769132] priemer 80 mm</p>	767982*	1	194,06	238,69	1	194,06	0	212002
 <p><b>Nástrojová hlava, HW COARSE-RG 80</b> pre RG 80, RGP 80; na elastickej vrstvy, lepidlo na mäkkej omietke, omietku a vápno na trámoch, hrubé a staré vrstvy farby a na zdrsnovanie sklolaminátu; nástrojová hlava s kotúčom z tvrdokovu Grob priemer 80 mm</p>	769056*	1	172,30	211,93	1	172,30	0	212002
 <p><b>Nástrojová hlava, DIA HARD-RG 80</b> pre RG 80, RGP 80; na tvrdý starý betón, epoxidové živice na tvrdom podklade, vrstvy a farby na betón; nástrojová hlava s diamantovými segmentmi HARD priemer 80 mm; aktívny povrch 1385 mm<sup>2</sup>; výška segmentu 6 mm</p>	767983*	1	286,86	352,84	1	286,86	0	212003

\*maloobchodné balenie  
\*\*v kartónovom obale



VPE = počet kusov v balení pre koncového zákazníka  
VSE = minimálne objednávané množstvo balení pre koncového zákazníka a jeho násobky

<sup>1)</sup> Nezáväzná odporúčaná cena výrobcu. Ceny predajcu sa môžu odlišovať.

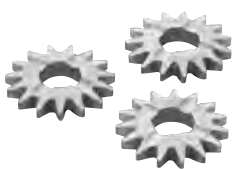
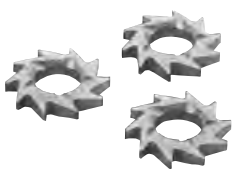
# Príprava podkladu

Názov a použitie	Obj. č.	VPE	Cena bez	Cena s	VSE	Cena bez	TP	RG
			DPH € na VPE <sup>1)</sup>	DPH € na VPE <sup>1)</sup>		DPH € na VSE <sup>1)</sup>		
 <p><b>Nástrojová hlava, DIA ABRASIVE-RG 80</b> pre RG 80, RGP 80; na materiály s vysokým obsahom piesku; nástrojová hlava s diamantovými segmentmi ABRASIV priemer 80 mm; aktívny povrch 1385 mm<sup>2</sup>; výška segmentu 6 mm</p>	767984*	1	286,86	352,84	1	286,86	0	212003
 <p><b>Diamantový kotúč, DIA HARD-D80</b> pre RG 80, RGP 80; náhradný kotúč pre nástrojovú hlavu DIA HARD-RG 80 priemer 80 mm; aktívny povrch 1385 mm<sup>2</sup>; výška segmentu 6 mm</p>	769054*	1	222,57	273,76	1	222,57	0	412002
 <p><b>Diamantový kotúč, DIA ABRASIVE-D80</b> pre RG 80, RGP 80; Náhradný kotúč pre nástrojovú hlavu DIA ABRASIVE-RG 80 priemer 80 mm; aktívny povrch 1385 mm<sup>2</sup>; výška segmentu 6 mm</p>	769055*	1	222,57	273,76	1	222,57	0	412002
 <p><b>Frézovacie koliesko, HW-SZ 12</b> pre RG 80, RGP 80; 12 frézovacích koliesok z tvrdokovu „Form Spitz“ (špicaté); náhradné kolieska pre SZ-RG 80; kompletná súprava s dištančnými podložkami a upínacími prvkami</p>	769132*	1	147,06	180,88	1	147,06	0	412001
 <p><b>Frézovacie koliesko, HW-FZ 12</b> pre RG 80, RGP 80; kompletná súprava s dištančnými podložkami a upínacími prvkami; 12 frézovacích koliesok z tvrdokovu „Form Flach“ (ploché); náhradné kolieska pre FZ-RG 80</p>	769133*	1	147,06	180,88	1	147,06	0	412001

## RG 150: nástrojové hlavy, frézovacie kolieska, brúsne kotúče

 <p><b>Nástrojová hlava, SZ-RG 150</b> pre RG 150, RGP 150; nástrojová hlava s 35 frézovacími kolieskami z tvrdokovu „Form Spitz“ (špicaté) priemer 150 mm</p>	768020*	1	515,36	633,89	1	515,36	0	212002
 <p><b>Nástrojová hlava, DIA HARD-RG 150</b> pre RG 150, RGP 150; na tvrdý starý betón, epoxidové živice na tvrdom podklade, vrstvy a farby na betón; nástrojová hlava s diamantovými segmentmi HARD priemer 150 mm; aktívny povrch 3660 mm<sup>2</sup>; výška segmentu 11 mm</p>	768021*	1	592,08	728,26	1	592,08	0	212003
 <p><b>Nástrojová hlava, DIA ABRASIVE-RG 150</b> pre RG 150, RGP 150; na materiály s veľkým obsahom piesku, poter, čerstvý betón, tepidlo na poteri, vápenno-pieskovú tehlu a pórobetón; nástrojová hlava s diamantovými segmentmi ABRASIV priemer 150 mm; aktívny povrch 3660 mm<sup>2</sup>; výška segmentu 11 mm</p>	768022*	1	592,08	728,26	1	592,08	0	212003

\*maloobchodné balenie  
\*\*v kartónovom obale



VPE = počet kusov v balení pre koncového zákazníka  
VSE = minimálne objednávané množstvo balení pre koncového zákazníka a jeho násobky

<sup>1)</sup> Nezáväzná odporúčaná cena výrobcu. Ceny predajcu sa môžu odlišovať.

# Príprava podkladu

Názov a použitie	Obj. č.	VPE	Cena bez	Cena s	Cena bez	TP	RG	
			DPH € na VPE <sup>1)</sup>	DPH € na VPE <sup>1)</sup>	DPH € na VSE <sup>1)</sup>			
 <p><b>Nástrojová hlava, DIA THERMO-RG 150</b> pre RG 150, RGP 150; na termoelastické materiály na betón, poter, atď.; nástrojová hlava s diamantovým kotúčom THERMO priemer 150 mm; výška segmentu 3 mm</p>	769083*	1	751,70	924,59	1	751,70	0	212003
 <p><b>Diamantový kotúč, DIA HARD-D150</b> pre RG 150, RGP 150; náhradný kotúč pre nástrojovú hlavu DIA HARD-D150 priemer 150 mm; aktívny povrch 3660 mm<sup>2</sup>; výška segmentu 11 mm</p>	769069*	1	476,82	586,49	1	476,82	0	412002
 <p><b>Diamantový kotúč, DIA ABRASIVE-D150</b> pre RG 150, RGP 150; náhradný kotúč pre nástrojovú hlavu DIA ABRASIVE-D150 priemer 150 mm; aktívny povrch 3660 mm<sup>2</sup>; výška segmentu 11 mm</p>	769070*	1	476,82	586,49	1	476,82	0	412002
 <p><b>Diamantový kotúč, DIA THERMO-D150</b> pre RG 150, RGP 150; náhradný kotúč pre nástrojovú hlavu DIA THERMO-D150 priemer 150 mm; výška segmentu 3 mm</p>	769085*	1	636,79	783,25	1	636,79	0	412002
 <p><b>Frézovacie koliesko, HW-SZ 35</b> pre RG 150, RGP 150; 35 frézovacích koliesok z tvrdokovu „Form Spitz“ (špicaté); náhradné kolieska pre SZ-RG 150; kompletná súprava s puzdrami</p>	769050*	1	355,85	437,70	1	355,85	0	412001

## RG 150: ostatné príslušenstvo

 <p><b>Vyvažovač, BR-RG 150</b> pre RG 150, RGP 150; pre bezpečné a ľahké vedenie RENOFIX RG 150 E po stene max. záťaž 8 kg; dĺžka 2,5 m</p>	769121**	1	286,13	351,94	1	286,13	0	212005
 <p><b>Keľový veniec, BC-RG 150</b> pre RG 150, RGP 150; vymeniteľný náhradný štetinový veniec</p>	769123*	1	26,58	32,69	1	26,58	0	212005

## Perforovač tapiet

<p><b>Perforovač tapiet TP 220</b></p> <p><b>Perforovač tapiet, TP 220</b> ochranný kryt</p> 	495747	1	210,37	258,76	1	210,37	0	212006
--	--------	---	--------	--------	---	--------	---	--------

\*maloobchodné balenie  
\*\*v kartónovom obale

VPE = počet kusov v balení pre koncového zákazníka  
VSE = minimálne objednávacie množstvo balení pre koncového zákazníka a jeho násobky

<sup>1)</sup> Nezáväzná odporúčaná cena výrobcu. Ceny predajcu sa môžu odlišovať.

# Príprava podkladu

Názov a použitie

Obj. č.	VPE	Cena bez DPH € na VPE <sup>1)</sup>	Cena s DPH € na VPE <sup>1)</sup>	VSE	Cena bez DPH € na VSE <sup>1)</sup>	TP	RG
---------	-----	-------------------------------------	-----------------------------------	-----	-------------------------------------	----	----

## Príslušenstvo pre perforovač tapiet

### Príslušenstvo pre perforovač tapiet

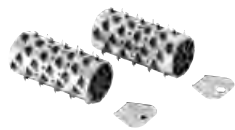

**Náhradné valce, EW-TP 220**  
pre TP 220; 2 x valce

496111*	2	55,70	68,51	1	55,70	0	412005
---------	---	-------	-------	---	-------	---	--------

\*maloobchodné balenie  
\*\*v kartónovom obale

VPE = počet kusov v balení pre koncového zákazníka  
VSE = minimálne objednávacie množstvo balení pre koncového zákazníka a jeho násobky

<sup>1)</sup> Nezáväzná odporúčaná cena výrobcu. Ceny predajcu sa môžu odlišovať.



Názov a použitie	Obj. č.	VPE	Cena bez	Cena s	Cena bez	TP	RG
			DPH € na VPE <sup>1)</sup>	DPH € na VPE <sup>1)</sup>	DPH € na VSE <sup>1)</sup>		

## Akumulátorová uhlová brúska

### Akumulátorová uhlová brúska AGC 18

vhodné akumulátory ako príslušenstvo a nabíjačky nájdete pod „Akumulátorová a nabíjacia technika“



**Akumulátorová uhlová brúska, AGC 18-125 EB-Basic**  
 rezací nadstavec TSA-AGC 18-125 [578532], ochranný kryt SH-AGC 18 [203383], prídavná rukoväť VIBRASTOP [769620], rýchlopínacia matica QNR-AGC 18 [204928], príruha BF-AGC 18 [203382], kľúč s čelnými otvormi KF-AGC 18 [204929], Systainer SYS3 M 187 [204842]

578367	1	389,07	478,56	1	389,07	34	117003
--------	---	--------	--------	---	--------	----	--------



### Akumulátorová uhlová brúska, AGC 18-125 5,0 EBI-Plus

2 x akumulátor BP 18 Li 5,0 ASI [577660], rýchlonabíjačka TCL 6 [201135], rezací nadstavec TSA-AGC 18-125 [578532], ochranný kryt SH-AGC 18 [203384], prídavná rukoväť VIBRASTOP [769620], rýchlopínacia matica QNR-AGC 18 [204927], príruha BF-AGC 18 [204119], kľúč s čelnými otvormi KF-AGC 18 [204929], Systainer SYS3 M 187 [204842]

578368	1	695,73	855,75	1	695,73	34	117003
--------	---	--------	--------	---	--------	----	--------

## Príslušenstvo pre akumulátorovú uhlovú brúsku

### Upínacia príruha, kľúč na matice s čelnými otvormi



#### Rýchlopínacia matica, QNR-AGC 18 M14

pre AGC 18; pre Ø kotúča 115 – 125 mm; upínacia príruha - predná; beznástrojové upínanie brúsnych nástrojov upínanie M14

204927*	1	32,50	39,98	1	32,50	0	217001
---------	---	-------	-------	---	-------	---	--------



#### Príruha, BF-AGC M14

pre AGC 18; pre závit vretena M14; upínacia príruha - zadná; na upnutie brúsnych nástrojov upínanie Ø 22,23 mm

204119*	1	10,03	12,34	1	10,03	0	217001
---------	---	-------	-------	---	-------	---	--------

### Prídavné rukoväti



#### Prídavná rukoväť, AH-M8 VIBRASTOP

pre AGC 18, DSC-AGC 18 FH, DSC-AG 125, DSC-AG 125 FH upínanie M8

769620*	1	15,22	18,72	1	15,22	0	217001
---------	---	-------	-------	---	-------	---	--------

### Ostatné príslušenstvo



#### Ochranný kryt, SH-AGC 18-125

pre AGC 18; pre brúsenie s lamelovými a brusovacími brúsnymi kotúčmi priemer kotúča 125 mm

203384**	1	11,13	13,69	1	11,13	0	217001
----------	---	-------	-------	---	-------	---	--------



#### Rezací nadstavec, TSA-AGC 18-125

pre AGC 18; pre bezpečnú prácu s rezacími kotúčmi z kompozitných brúsiv priemer kotúča 125 mm



578532**	1	18,00	22,14	1	18,00	0	217001
----------	---	-------	-------	---	-------	---	--------

\*maloobchodné balenie  
 \*\*v kartónovom obale



VPE = počet kusov v balení pre koncového zákazníka  
 VSE = minimálne objednávané množstvo balení pre koncového zákazníka a jeho násobky

<sup>1)</sup> Nezáväzná odporúčaná cena výrobcu. Ceny predajcu sa môžu odlišovať.



# Rezanie

Názov a použitie	Obj. č.	VPE	Cena bez DPH € na VPE <sup>1)</sup>	Cena s DPH € na VPE <sup>1)</sup>	VSE	Cena bez DPH € na VSE <sup>1)</sup>	TP	RG
 <b>Kľúč na matice s čelnými otvormi, KF-AGC 18</b> pre AGC 18; pre upínaciu prírubu	204929*	1	16,19	19,91	1	16,19	0	217001
 <b>Ochrana rúk, HS-AGC 18</b> pre AGC 18; pre bezpečnú prácu s drôtenými kefami	205193**	1	13,05	16,05	1	13,05	0	217001

## Diamantový rezací systém

Diamantový rezací systém DSC-AG 125									
	<b>Diamantový rezací systém, DSC-AG 125-Plus</b> odsávací kryt DCC-AG 125 (769075), diamantový rezací kotúč ALL-D125 Premium (769154), Systainer SYS3 M 337 (204844)	578438	1	439,83	540,99	1	439,83	24	117001
	<b>Diamantový rezací systém, DSC-AG 125-Plus-FS</b> odsávací kryt DCC-AG 125 (769075), diamantový rezací kotúč ALL-D125 Premium (769154), vodiaca lišta FS 800/2 (491499), Systainer SYS3 M 337 (204844)	578530	1	519,09	638,48	1	519,09	24	117001
	<b>Diamantový rezací systém DSC-AG 125 FH</b> <b>Systém na rezanie voľnou rukou, DSC-AG 125 FH-Plus</b> odsávací kryt DCC-AG 125 FH (578437), diamantový rezací kotúč ALL-D125 Premium (769154), doska stola TP-DSC-AG 125 FH (200002), prídavná rukoväť VIBRASTOP (769620), Systainer SYS3 M 187 (204842)	578044	1	391,50	481,55	1	391,50	24	117001

## Príslušenstvo pre diamantové rezacie systémy



Odsávacie kryty									
	<b>Veko odsávača, DCC-AG 125</b> pre AG 125, AGP 125-12/14; na zníženie zaťaženia prachom; kľúč s vnútorným šesťhranom, kolíkový kľúč KF-AG, upínacia prírubu Ø prípojky na odsávanie prachu 36/27 mm; Hmotnosť výrobku bez príslušenstva 2,2 kg; Prepravná hmotnosť s príslušenstvom 3,4 kg; priemer 125 mm	769075**	1	216,66	266,49	1	216,66	0	217001
	<b>Veko odsávača, DCC-AG 125 FH</b> pre DSC-AG 125, DSC-AG 125 FH a AG 125; pre bezprašnú prácu s uhlovou brúskou; kľúč s vnútorným šesťhranom Ø prípojky na odsávanie prachu 36/27 mm; Hmotnosť výrobku bez príslušenstva 0,6 kg; priemer 125 mm	578437**	1	129,29	159,03	1	129,29	0	217001
	<b>Upínacia prírubu, kľúč na matice s čelnými otvormi</b> <b>Upínacia matica, UF-AG M14</b> pre Ø kotúča 115 - 230 mm; pre DSC-AGC 18 FH (od r. výroby 03/2022), DSC-AG 125/230 (od r. výroby 02/2015) a RG 130 (od r. výroby 02/2015); upínacia prírubu - predná; na upnutie rezacieho kotúča upínanie M14	769018*	1	11,00	13,53	1	11,00	0	217001

\* maloobchodné balenie  
\*\* v kartónovom obale

VPE = počet kusov v balení pre koncového zákazníka  
VSE = minimálne objednávané množstvo balení pre koncového zákazníka a jeho násobky

<sup>1)</sup> Nezáväzná odporúčaná cena výrobcu. Ceny predajcu sa môžu odlišovať.

# Rezanie



Názov a použitie	Obj. č.	VPE	Cena bez	Cena s	Cena bez	TP	RG	
			DPH € na VPE <sup>1)</sup>	DPH € na VPE <sup>1)</sup>	DPH € na VSE <sup>1)</sup>			
 <p><b>Upínacia matica, UF-DSC/DSG-AG M14</b> pre Ø kotúča 115 - 230 mm; pre DSC-AG 125/230 (od r. výroby 03/2015), RG 130 ECI, RG 130 (od r. výroby 03/2015), DSC-AGC 18 FH (od r. výroby 04/2022); upínacia príruha - predná; na upnutie rezacieho kotúča upínanie M14</p>	200241*	1	11,00	13,53	1	11,00	0	217001
 <p><b>Príruha, BF-AG 22,2</b> pre Ø kotúča 115 - 230 mm; pre DSC-AG 125/230; upínacia príruha - zadná; na upnutie rezacieho kotúča upínanie Ø 22,23 mm</p>	767973*	1	7,02	8,63	1	7,02	0	217001
 <p><b>Príruha, BF-DSC-AGC M14</b> pre DSC-AGC 18 FH; pre závit vretena M14; upínacia príruha - zadná; na upnutie rezacieho kotúča upínanie Ø 22,23 mm</p>	204121*	1	10,03	12,34	1	10,03	0	217001

## Prídavné rukoväti pre systém na delenie materiálu

 <p><b>Prídavná rukoväť, AH-M8 VIBRASTOP</b> pre AGC 18, DSC-AGC 18 FH, DSC-AG 125, DSC-AG 125 FH upínanie M8</p>	769620*	1	15,22	18,72	1	15,22	0	217001
---	---------	---	-------	-------	---	-------	---	--------

## Diamantové kotúče pre diamantový rezací systém

### Diamantové rezacie kotúče

 <p><b>Diamantový rezací kotúč, ALL-D 125</b> pre AGC 18, DSC-AGC 18 FH, DSC-AG 125, DSC-AG 125 FH; univerzálna oblasť použitia Ø otvoru 22,23 mm; priemer 125 mm; šírka rezu 2 mm; výška segmentu 10 mm</p>	769154*	1	94,60	116,36	1	94,60	0	517006
 <p><b>Diamantový rezací kotúč, C-D 125</b> pre AGC 18, DSC-AGC 18 FH, DSC-AG 125, DSC-AG 125 FH; na betón priemer 125 mm; Ø otvoru 22,23 mm; šírka rezu 2,2 mm; výška segmentu 10 mm</p>	769158*	1	110,80	136,28	1	110,80	0	517006
 <p><b>Diamantový rezací kotúč, TL-D 125</b> pre AGC 18, DSC-AGC 18 FH, DSC-AG 125, DSC-AG 125 FH; vhodné na rezanie obkladačiek, škridiel a betónových krytí- nových tvaroviek priemer 125 mm; Ø otvoru 22,23 mm; šírka rezu 1,2 mm; výška segmentu 10 mm</p>	769162*	1	62,96	77,44	1	62,96	0	517006

\*maloobchodné balenie  
\*\*v kartónovom obale

VPE = počet kusov v balení pre koncového zákazníka  
VSE = minimálne objednávacie množstvo balení pre koncového  
zákazníka a jeho násobky

<sup>1)</sup> Nezáväzná odporúčaná cena výrobcu. Ceny predajcu sa  
môžu odlišovať.

Názov a použitie

Obj. č. VPE Cena bez DPH € na VPE <sup>1)</sup> Cena s DPH € na VPE <sup>1)</sup> Cena bez DPH € na VSE DPH € na VSE <sup>1)</sup> TP RG

## Olepovačka hrán

### Olepovačka hrán CONTURO KA 65



<b>Olepovačka hrán CONTURO, KA 65-Plus</b> vodiaci stôl, 4 x Lepidlo EVA, prírodné, Systainer SYS3 M 337 (204844)	577836	1	3.182,76	3.914,79	1	3.182,76	186	127001
<b>Olepovačka hrán CONTURO, KA 65-Set</b> vodiaci stôl, 4 x Lepidlo EVA, prírodné, zásobník hrán (499479), 20 x StickFix brúsny pás Granat 80 x 133 P320, prídavný valec (499480), Brúsny špalík HSK 80 x 133 H (495967), skrakovacie náradie (499896), škrabka (499749), ochrana proti poškrabaniu s klznou pätkou s 3 plstenými podložkami (499892), leštiaca plst' (499894), Brúsne rúno StickFix S 800 (483582), leštiaci prostriedok MPA 5010 OR (202048), Systainer SYS3 M 337 (204844)	577840	1	3.731,11	4.589,27	1	3.731,11	186	127001

## Príslušenstvo pre olepovačku hrán KA 65

### Príslušenstvo pre olepovačku hrán KA 65







<b>Multifunkčný stôl, MFT/3 Conturo-AP</b> pre KA 65; stôl s perforovanou doskou a sklápacími nohami; na použitie olepovača hrán CONTURO KA 65 ako stacionárneho náradia; adaptérová doska AP-KA 65 (500175), priečna vzpera QT-MFT/3 (495502) rozmery stola 1157 x 773 mm; pracovná výška 900 mm; olepovač hrán otočný 47 °; Hmotnosť výrobku bez príslušenstva 29 kg	500869**	2	1.148,77	1.412,99	1	1.148,77	0	205010
<b>Zásobník hrán, KSP-KA 65</b> pre KA 65; na bezpečné privádzanie citlivých a tenkých hrán k olepovaču hrán KA 65; bezpečné privádzanie dlhých hrán bez poškodenia alebo znečistenia; možná dĺžka hrany až 8 m (pri hrúbke hrany 2 mm) max. výška hrany 45 mm; max. hrúbka hrany 2 mm	499479**	1	68,76	84,57	1	68,76	0	227001
<b>Prídavný valec, ZR-KA 65</b> pre KA 65; na hranovanie úzkych polomerov a tvarovaných dielcov; poskytuje navyše bod pritlačenia pri lepení hrany, aby bol zabezpečený silnejší prítlak na hranu dosky výška kotúča 65 mm	499480*	1	82,17	101,07	1	82,17	0	227001
<b>Ochrana pred poškrábaním, LAS-STF-KA 65</b> pre KA 65; chráni pred poškrábaním na citlivých alebo vysokolesklých povrchoch; 4 x upevňovacie skrutky, 3 x plsti	499892*	1	39,63	48,74	1	39,63	0	227001
<b>Náhradná plst', EF-LAS-STF-KA 65 10x</b> na ochranu proti poškrábaniu LAS-STF-KA 65; chráni pred poškrábaním na citlivých alebo vysokolesklých povrchoch	499893*	10	33,71	41,46	1	33,71	0	227001
<b>Škrabka, ZK HW 45/45</b> tri rôzne polomery hrán pre obvyklé hrúbky hrán (polomery R1; R1,5 a R2 mm) rozmery (D x Š x V) 45 x 45 x 1,2 mm; polomery 1/1,5/2 mm; rozmery dĺžka x šírka 45 x 45 x 1,2 mm	499749*	1	71,65	88,13	1	71,65	0	227001
<b>Brúsny špalík, HSK 80x133 H</b> tvrdá; na upevnenie brúsneho pásu StickFix 80 x 133 mm; bez možnosti odsávania	495967*	1	30,94	38,06	1	30,94	0	408004

\*maloobchodné balenie  
\*\*v kartónovom obale



VPE = počet kusov v balení pre koncového zákazníka  
VSE = minimálne objednávané množstvo balení pre koncového zákazníka a jeho násobky

<sup>1)</sup> Nezáväzná odporúčaná cena výrobcu. Ceny predajcu sa môžu odlišovať.

# Hranovanie



Názov a použitie	Obj. č.	VPE	Cena bez	Cena s	Cena bez	TP	RG	
			DPH € na VPE <sup>1)</sup>	DPH € na VPE <sup>1)</sup>	DPH € na VSE <sup>1)</sup>			
 <p><b>Leštiaca plst', PF-STF 80x133 STF H/5</b> pre doštičku na ručné brúsenie HSK 80 x 133; v spojení s leštiacim prostriedkom MPA 5010; na vyleštenie hrán do vysokého lesku rozmery dĺžka x šírka 80 x 133 mm</p>	499894*	5	20,54	25,26	1	20,54	0	508009
 <p><b>Brúsne rúno, 80x133 SF 800 VL/5</b> pre RTS 400, RTSC 400, RS 400, RS 4, LS 130, HSK-A 80 x 130, HSK 80 x 133; na obrúsenie zrornosť 800; rozmery dĺžka x šírka 80 x 130 mm</p>	483582*	5	11,84	14,56	1	11,84	0	508006
 <p><b>Skracovacie náradie, KP 65/2</b> Funkcie skracovanie zrážaním (pre kruhový stôl) a skracovanie hrán dosiek (koncový odrez) sú možné s jedným náradím; na skracovanie plastových hrán s výškou 18 – 65 mm a hrúbkou 0,5 – 2,0 mm (v závislosti od materiálu); na PVC, akryl a tenké drevené dyhované hrany (v závislosti od materiálu) skracovacia výška 65 mm; skracovacia hrúbka 2 mm</p>	499896**	1	207,00	254,61	1	207,00	0	227001
 <p><b>Systém opracovávania hrán, KB-KA 65 SYS3</b> pre KA 65; Súprava príslušenstva na perfektné opracovanie a záverečnú úpravu hrán; zásobník hrán (499479), 20 x StickFix brúsny pás Granat 80 x 133 P320, prídavný valec (499480), Brúsny špalík HSK 80 x 133 H (495967), skracovacie náradie (499896), škrabka (499749), ochrana proti poškrabaniu s klznou pätkou s 3 plstenými podložkami (499892), leštiaca plst' (499894), Brúsne rúno StickFix S 800 (483582), leštiaci prostriedok MPA 5010 OR (202048), Systainer SYS3 M 337 (204844)</p>	576834**	1	548,35	674,47	1	548,35	0	227001

## Stacionárne zariadenia

 <p><b>Adaptérová doska, AP-KA 65</b> pre KA 65; na použitie olepovača hrán KA 65 ako stacionárneho náradia; adaptérová doska na vstavanie do MFT (s dierovanou doskou KA 65; obj. č. 500366) alebo na vstavanie do vlastného pracovného stola; vstavaná doska pre olepovač hrán, kompletná, s 15 klznými vedeniami (500367), prídavný valec (499480) rozmery dĺžka x šírka 254 x 420 mm; min. montážna výška 150 mm; oblasť otáčania 0 - 47 °</p>	500175**	1	443,22	545,16	1	443,22	0	227001
 <p><b>Dierovaná doska, LP-KA65 MFT/3</b> pre KA 65; v kombinácii s adaptérovou doskou AP-KA 65 umožňuje otočenie stroja (0 - 47°) v stole, a tým horizontálne podloženie obrobku pri hranovaní – na komfortné a bezpečné vedenie aj veľkých objektov rozmery dĺžka x šírka 1102 x 718 mm</p>	500366**	1	191,29	235,29	1	191,29	0	227001
 <p><b>Klzná doska, GP-MFT/3 KA65 15x</b> pre AP-KA 65, MFT GP-KA 65 MFT/3; náhradné alebo rozširujúce klzné dosky na stacionárne použitie olepovača hrán s adaptérovou doskou AP-KA 65 v MFT (s dierovanou doskou KA 65; obj. č. 500366) alebo vstavané vo vlastnom pracovnom stole; skrutky M4 na upevnenie rozmery (D x Š x V) 255 x 31 x 6 mm</p>	500367*	15	34,56	42,51	1	34,56	0	227001

## Lepidlá





### Tavné lepidlo

 <p><b>Lepidlo EVA, EVA nat 48x-KA 65</b> pre KA 65; Lepidlo EVA bez plniva, prírodný odtieň vhodný pre všetky dekory; univerzálne lepidlo EVA s vysokým bodom tavenia; vysoká teplota mäknutia cca 90 °C, preto sa hodí aj na použitie na predmety s vyššou tepelnou stálosťou -10 °C – +75 °C; chemická báza: lepidlo, živica; obsah patróny: 50 g priemer lepidla 63 mm; výška lepidla 26 mm; teplota spracovania 190 °C; odolnosť voči vlhkosti podľa D1</p>	499812**	48	142,94	175,82	1	142,94	0	427001
 <p><b>Lepidlo EVA, EVA wht 48x-KA 65</b> pre KA 65; Lepidlo EVA bez plniva, perfektná kvalita škár na bielych dekoroch; univerzálne lepidlo EVA s vysokým bodom tavenia; vysoká teplota mäknutia cca 90 °C, preto sa hodí aj na použitie na predmety s vyššou tepelnou stálosťou -10 °C – +75 °C; chemická báza: lepidlo, živica; obsah patróny: 50 g priemer lepidla 63 mm; výška lepidla 26 mm; teplota spracovania 190 °C; odolnosť voči vlhkosti podľa D1</p>	499813**	48	142,94	175,82	1	142,94	0	427001

\*maloobchodné balenie  
\*\*v kartónovom obale

VPE = počet kusov v balení pre koncového zákazníka  
VSE = minimálne objednávacie množstvo balení pre koncového zákazníka a jeho násobky

<sup>1)</sup> Nezáväzná odporúčaná cena výrobcu. Ceny predajcu sa môžu odlišovať.

Názov a použitie	Obj. č.	VPE	Cena bez DPH € na VPE <sup>1)</sup>	Cena s DPH € na VPE <sup>1)</sup>	Cena bez DPH € na VSE	Cena bez DPH € na VSE <sup>1)</sup>	TP	RG
 <p><b>Lepidlo EVA, EVA brn 48x-KA 65</b> pre KA 65; Lepidlo EVA bez plniva, perfektná kvalita škár na hnedých dekoroch; univerzálne lepidlo EVA s vysokým bodom tavenia; vysoká teplota mäknutia cca 90 °C, preto sa hodí aj na použitie na predmety s vyššou tepelnou stálosťou -10 °C – +75 °C; chemická báza: lepidlo, živica; obsah patróny: 50 g priemer lepidla 63 mm; výška lepidla 26 mm; teplota spracovania 190 °C; odolnosť voči vlhkosti podľa D1</p>	200059**	48	142,94	175,82	1	142,94	0	427001
 <p><b>Lepidlo EVA, EVA blk 48x-KA 65</b> pre KA 65; Lepidlo EVA bez plniva, perfektná kvalita škár na čiernych dekoroch; univerzálne lepidlo EVA s vysokým bodom tavenia; vysoká teplota mäknutia cca 90 °C, preto sa hodí aj na použitie na predmety s vyššou tepelnou stálosťou -10 °C – +75 °C; chemická báza: lepidlo, živica; obsah patróny: 50 g priemer lepidla 63 mm; výška lepidla 26 mm; teplota spracovania 190 °C; odolnosť voči vlhkosti podľa D1</p>	200060**	48	142,94	175,82	1	142,94	0	427001
<b>PU lepidlo</b>								
 <p><b>PU lepidlo, prírodné, PU NAT-KA 65/4</b> pre KA 65; menší obsah izokyanátov (&lt; 0,1 %), preto už nie je potrebná žiadna povinnosť školenia; pozor: po skončení práce použite umývací prostriedok na čistenie náradia (umývací prostriedok PU spm 4x-KA 65, číslo výrobku 200062); skladovateľnosť max. 12 mesiacov; lepidlo má vysokú počiatočnú pevnosť, vynikajúcu elasticitu za studena, ako aj dobrú odolnosť voči rozpúšťadlám; prírodný farebný odtieň; PU lepidlo balené vo vzduchotesných nádobách po 200 g; chemická báza: polyuretánové lepidlo; obsahuje izokyanáty, môže vyvolať alergickú reakciu priemer lepidla 63 mm; výška lepidla 42 mm; Teplota spracovania 120 - 140 °C; odolnosť voči vlhkosti podľa D3/ D4</p>	578529**	4	78,00	95,94	1	78,00	0	427001
 <p><b>Umývací prostriedok, PU spm 4x-KA 65</b> pre KA 65; vyplachovacia vložka pre olepovačku hrán CONTURO KA 65 po použití prírodného PU lepidla, PU nat 4x-KA 65; nevyhnutne potrebné použitie po spracovaní PU lepidla, aby sa zabránilo chemickej reakcii PU lepidla v náradí; skladovateľnosť max. 12 mesiacov; balené v plechovkách po 140 g</p>	200062**	4	64,04	78,77	1	64,04	0	427001

\*malooobchodné balenie  
\*\*v kartónovom obale

VPE = počet kusov v balení pre koncového zákazníka  
VSE = minimálne objednávacie množstvo balení pre koncového zákazníka a jeho násobky

<sup>1)</sup> Nezáväzná odporúčaná cena výrobcu. Ceny predajcu sa môžu odlišovať.

Názov a použitie

Obj. č.	VPE	Cena bez DPH € na VPE <sup>1)</sup>	Cena s DPH € na VPE <sup>1)</sup>	Cena bez DPH € na VSE	Cena s DPH € na VSE <sup>1)</sup>	TP	RG
---------	-----	-------------------------------------	-----------------------------------	-----------------------	-----------------------------------	----	----

## Horné frézy

**Horná fréza OF 1010 R**

vhodnú vodiacu lištu a príslušenstvo nájdete v kapitole „Organizácia pracoviska“

**Horná fréza, OF 1010 REBQ-Plus**

bočný doraz s jemným nastavením SA-OF 1010/MFK (578054), Svetelný modul LM-OF 1010 R (578055), upínacia klieština Ø 8 mm (488755), vidlicový kľúč SW 19, sieťový kábel plug it (4 m) (203914), Systainer SYS3 M 237 (204843)

578005 1 634,38 780,29 1 634,38 38 106001

**Horná fréza, OF 1010 REBQ-Set**

bočný doraz s jemným nastavením SA-OF 1010/MFK (578054), Svetelný modul LM-OF 1010 R (578055), upínacia klieština Ø 8 mm (488755), vidlicový kľúč SW 19, sieťový kábel plug it (4 m) (203914), súprava príslušenstva ZS-OF 1010 M (578046), Systainer SYS3 M 237 (204843)

578049 1 914,66 1.125,03 1 914,66 38 106001

**Horná fréza, OF 1010 REBQ-FS-Set**

bočný doraz s jemným nastavením SA-OF 1010/MFK (578054), Svetelný modul LM-OF 1010 R (578055), upínacia klieština Ø 8 mm (488755), vidlicový kľúč SW 19, sieťový kábel plug it (4 m) (203914), súprava príslušenstva ZS-OF 1010 M (578046), vodiaca lišta FS 800/2 (491499), Systainer SYS3 M 237 (204843)

578051 1 993,92 1.222,52 1 993,92 38 106001

**Horná fréza, OF 1010 REBQ-FS-Set+Box**

bočný doraz s jemným nastavením SA-OF 1010/MFK (578054), Svetelný modul LM-OF 1010 R (578055), upínacia klieština Ø 8 mm (488755), vidlicový kľúč SW 19, sieťový kábel plug it (4 m) (203914), súprava príslušenstva ZS-OF 1010 M (578046), kazeta s frézami (498979), vodiaca lišta FS 800/2 (491499), Systainer SYS3 M 237 (204843)

578053 1 1.264,70 1.555,58 1 1.264,70 38 106001

**Horná fréza OF 1400**

vhodnú vodiacu lištu a príslušenstvo nájdete v kapitole „Organizácia pracoviska“

**Horná fréza, OF 1400 EBQ-Plus**

upínacia klieština Ø 8 mm (494460), upínacia klieština Ø 12 mm (494462), bočný doraz s jemným nastavením (492636), kopírovací krúžok Ø 30 mm (492185), odsávací kryt, horný, zachytávač triesok (492732), vidlicový kľúč SW 24, sieťový kábel plug it (4 m) (203914), Systainer SYS3 M 337 (204844)

576207 1 822,88 1.012,14 1 822,88 51 106001

**Horná fréza, OF 1400 EBQ-Plus + Box-OF-S**

upínacia klieština Ø 8 mm (494460), upínacia klieština Ø 12 mm (494462), bočný doraz s jemným nastavením (492636), kopírovací krúžok Ø 30 mm (492185), odsávací kryt, horný, zachytávač triesok (492732), vidlicový kľúč SW 24, sieťový kábel plug it (4 m) (203914), kazeta s frézami (498979), Systainer SYS3 M 337 (204844)

576540 1 1.093,66 1.345,20 1 1.093,66 51 106001

**Horná fréza OF 2200**

vhodnú vodiacu lištu a príslušenstvo nájdete v kapitole „Organizácia pracoviska“

**Horná fréza, OF 2200 EB-Plus**

upínacia klieština Ø 8 mm (494460), upínacia klieština Ø 12 mm (494462), kopírovací krúžok Ø 30 mm (494625), zachytávač triesok (494670), vidlicový kľúč SW 24, Systainer SYS3 M 337 (204844)

576215 1 1.150,34 1.414,92 1 1.150,34 75 106001

**Horná fréza, OF 2200 EB-Set**

upínacia klieština Ø 8 mm (494460), upínacia klieština Ø 12 mm (494462), kopírovací krúžok Ø 30 mm (494625), zachytávač triesok (494670), príslušenstvo pre Systainer (576832), vidlicový kľúč SW 24, Systainer SYS3 M 337 (204844)

576220 1 1.661,21 2.043,29 1 1.661,21 75 106001

\*maloobchodné balenie  
\*\*v kartónovom obaleVPE = počet kusov v balení pre koncového zákazníka  
VSE = minimálne objednávané množstvo balení pre koncového zákazníka a jeho násobky<sup>1)</sup> Nezáväzná odporúčaná cena výrobcu. Ceny predajcu sa môžu odlišovať.



Názov a použitie

Obj. č.	VPE	Cena bez DPH € na VPE <sup>1)</sup>	Cena s DPH € na VPE <sup>1)</sup>	VSE	Cena bez DPH € na VSE <sup>1)</sup>	TP	RG
---------	-----	-------------------------------------	-----------------------------------	-----	-------------------------------------	----	----

## Príslušenstvo horných frézok

## Systém uskladňovania pre stopky frézy 8

**Kazeta s frézami, Box-OF HW S8 Mix**

pre všetky horné frézy; fréza s osadením zo spekaného karbidu; stopka 8 mm; čiastočne s vodiacim guľôčkovým ložiskom; lícovacia fréza HW D12,7/NL25 KL [491027], kolíkový vrták HW D5 × 30 Z [491066], drážkovacia fréza HW D10/20 s vŕtacím ostrím [490959], drážkovacia fréza HW D18/30 s vŕtacím ostrím [490969], zaoblňovacia fréza HW D16,7/R2 KL [491009], zaoblňovacia fréza HW D25,5 R6,3 KL [491013], zaoblňovacia fréza HW D31,7/R9,5 KL [491015], fazetovacia fréza HW D36/45Grad KL [491025], drážkovacia fréza kotúčová HW D40 × 4 [491059], fréza na čapy HW D 13,8/ 15° [490992]

498979**	1	270,78	333,06	1	270,78	0	506001
----------	---	--------	--------	---	--------	---	--------

## Dorazy a kružidlá

**Adaptér pre vodiacu lištu, FS-OF 1010**

pre OF 900, OF 1000, OF 1010, OF 1010 R, KF; komplet s podperou; pri použití horných frézok OF 900, OF 1000, OF 1010, OF 1010 R s vodiacim systémom FS; bez tyčí

488752*	1	46,65	57,38	1	46,65	0	206002
---------	---	-------	-------	---	-------	---	--------

**Jemné nastavenie vodiaceho dorazu, FE-FS/SZ-OF 1010**

pre OF 900, OF 1000, OF 1010, OF 1010 R, KF; dobre viditeľná stupnica

488754*	1	31,78	39,09	1	31,78	0	206002
---------	---	-------	-------	---	-------	---	--------

**Vodiaci doraz, FS-OF 1400**

pre OF 1400; s jemným nastavením a podperou pre hornú frézu; bez tyčí

492601*	1	79,15	97,35	1	79,15	0	206002
---------	---	-------	-------	---	-------	---	--------

**Vodiaci doraz, FS-OF 2200**

pre OF 2200; bez tyčí ST-OF 2200/2; s jemným nastavovaním a opornou platňou pre hornú frézu

494681**	1	154,42	189,94	1	154,42	0	206002
----------	---	--------	--------	---	--------	---	--------

**Bočný doraz, SA-OF 1010/MFK**

pre OF 900, OF 1000, OF 1010, OF 1010 R, MFK 700; s možnosťou jemného nastavenia; vodiace tyče

578054**	1	61,35	75,46	1	61,35	0	206002
----------	---	-------	-------	---	-------	---	--------

**Jemné nastavenie bočného dorazu, FE-OF 1000/KF**

pre OF 900, OF 1000, OF 1010, OF 1010 R, KF; na rýchle a presné nastavenie bočného dorazu; montovateľné dodatočne; dodávka bez bočného dorazu a vodiacich tyčí

483358*	1	42,65	52,46	1	42,65	0	206002
---------	---	-------	-------	---	-------	---	--------

**Bočný doraz, SA-OF 1400**

pre OF 1400; s jemným nastavovaním a odsávacím krytom; bez tyčí

492636**	1	59,81	73,57	1	59,81	0	206002
----------	---	-------	-------	---	-------	---	--------

**Bočný doraz, SA-OF 2200**

pre OF 2200; s jemným nastavovaním a odsávacím krytom; bez tyčí ST-OF 2200/2



494680**	1	130,26	160,22	1	130,26	0	206002
----------	---	--------	--------	---	--------	---	--------

\*maloobchodné balenie  
\*\*v kartónovom obale

VPE = počet kusov v balení pre koncového zákazníka  
VSE = minimálne objednávané množstvo balení pre koncového zákazníka a jeho násobky

<sup>1)</sup> Nezáväzná odporúčaná cena výrobcu. Ceny predajcu sa môžu odlišovať.

# Frézovanie

Názov a použitie	Obj. č.	VPE	Cena bez	Cena s	Cena bez	TP	RG	
			DPH € na VPE <sup>1)</sup>	DPH € na VPE <sup>1)</sup>	DPH € na VSE <sup>1)</sup>			
 <p><b>Tyč, ST-OF 2200/2</b> pre OF 2200; vodiace tyče pre bočný a vodiaci doraz</p>	495247*	2	25,97	31,94	1	25,97	0	206002
 <p><b>Tyčové kružidlo, SZ-OF 1010</b> pre OF 900, OF 1000, OF 1010, OF 1010 R, KF; na frézovanie zaoblení, kruhov, ornamentov na povrchových plochách a hranách priemer kruhu 153 – 760 mm</p>	483922*	1	28,27	34,77	1	28,27	0	206002
 <p><b>Systainer<sup>3</sup>, SYS3-OF D8/D12</b> s tvarovou molitanovou vložkou; na prehľadné uloženie frézovacích nástrojov D 8, D 12 rozmery [D x Š x V] 396 x 296 x 137 mm; vnútorný rozmer [D x Š x V] 389 x 275 x 96 mm; veľkosť Systainera SYS3 M 137</p>	576835	1	99,87	122,84	1	99,87	0	214001

## Ostatné príslušenstvo

 <p><b>Svetelný modul, LM-OF 1010 R</b> pre OF 1010 R (od mesiaca výroby 2021-09); na dodatočnú montáž do OF 1010 R (od mesiaca výroby 2021-09); kruhové osvetlenie, jednotka akumulátora s nabíjacou zásuvkou USB-C</p>	578055*	1	38,08	46,84	1	38,08	0	206002
 <p><b>Spodná podložka (klzná pätk), LAS-OF 1010 R</b> pre OF 900, OF 1000, OF 1010, OF 1010 R; s upevňovacími skrutkami; so strediacim otvorom Ø 20 mm</p>	578057*	1	19,14	23,54	1	19,14	0	206002
 <p><b>Spodná podložka (klzná pätk), LA-OF 1400</b> pre OF 1400; klzná doska z tvrdennej tkaniny s otvorom 20 mm; znižuje otvor hornej frézky na hodnotu priemeru frézy max. priemer fréz 37 mm</p>	492574*	1	38,80	47,72	1	38,80	0	206002
 <p><b>Spodná podložka (klzná pätk), LAS-OF 1400</b> pre OF 1400; na bočné odsávanie pri obrábaní hrán; pracovná doska s rozšírením opornej plochy na jednej strane; klzná pätk so zachytávačom triesok; veľmi dobré klzné vlastnosti; integrované magnety držia zachytávač prachu bezpečne v požadovanej polohe prieťah frézy max. 63 mm</p>	493233**	1	140,28	172,54	1	140,28	0	206002
 <p><b>Spodná podložka (klzná pätk), LA-OF 2200 D36 CT</b> pre OF 2200; pre kopírovacie krúžky s priemerom 12,7 – 36 mm; s otvormi pre optimálne odsávanie</p>	494675**	1	71,54	87,99	1	71,54	0	206002
 <p><b>Spodná podložka (klzná pätk), LA-OF 2200 D36</b> pre OF 2200; znižuje otvor hornej frézky na hodnotu priemeru frézy</p>	494677**	1	71,54	87,99	1	71,54	0	206002
 <p><b>Frézovacia pomôcka, OF-FH 2200</b> pre OF 900, OF 1000, OF 1010, OF 1010 R, OF 1400, OF 2000, OF 2200; prostredníctvom posuvných ramien je horná frézka vedená bezpečne na úzkych hranách</p>	495246**	1	274,41	337,52	1	274,41	0	206002

\*maloobchodné balenie  
\*\*v kartónovom obale

VPE = počet kusov v balení pre koncového zákazníka  
VSE = minimálne objednávacie množstvo balení pre koncového zákazníka a jeho násobky

<sup>1)</sup> Nezáväzná odporúčaná cena výrobcu. Ceny predajcu sa môžu odlišovať.

# Frézovanie



Názov a použitie	Obj. č.	VPE	Cena bez DPH € na VPE <sup>1)</sup>	Cena s DPH € na VPE <sup>1)</sup>	VSE	Cena bez DPH € na VSE <sup>1)</sup>	TP	RG
 <p><b>Veko odsávača, AH-OF 1010</b> pre OF 900, OF 1000, OF 1010, OF 1010 R, KF; pre spojovací systém VS 500 / VS 600 a na frézovanie hrán</p>	484453**	1	27,67	34,03	1	27,67	0	206002
 <p><b>Veko odsávača, AH-OF 1400</b> pre OF 1400; na bočné odsávanie; pre spojovací systém VS 500 / VS 600 a na frézovanie hrán</p>	492585**	1	50,03	61,54	1	50,03	0	206002
 <p><b>Zachytávač triesok, KSF-OF 1010</b> pre OF 900, OF 1000, OF 1010, OF 1010 R; na bočné odsávanie pri obrábaní hrán; možnosť otočenia o 360° priechod frézy max. 37 mm</p>	493180*	1	24,77	30,47	1	24,77	0	206002
 <p><b>Zachytávač triesok, KSF-OF 1400</b> pre OF 1400; na bočné odsávanie pri obrábaní hrán</p>	492732*	1	24,53	30,17	1	24,53	0	206002
 <p><b>Zachytávač triesok, KSF-OF 2200</b> pre OF 2200; na bočné odsávanie pri obrábaní hrán max. priemer fréz 80 mm</p>	494670*	1	51,59	63,46	1	51,59	0	206002
 <p><b>Podpera, AFB-OF 1010 R</b> pre OF 900, OF 1000, OF 1010, OF 1010 R; s upevňovacími skrutkami; vďaka rozšírenej podpere na jednej strane klznej pätky bráni vyklápaniu; nemožno používať v kombinácii so zachytávačom triesok KSF-OF 1010</p>	578058*	1	28,03	34,48	1	28,03	0	206002
 <p><b>Podpera, AFB-OF 2200</b> pre OF 2200; rozšírenie podpery na bezpečné vedenie hornej frézy na hranách obrobku</p>	494682**	1	85,56	105,24	1	85,56	0	206002

\*maloobchodné balenie  
\*\*v kartónovom obale

VPE = počet kusov v balení pre koncového zákazníka  
VSE = minimálne objednávacie množstvo balení pre koncového zákazníka a jeho násobky

<sup>1)</sup> Nezáväzná odporúčaná cena výrobcu. Ceny predajcu sa môžu odlišovať.

# Frézovanie

Názov a použitie	Obj. č.	VPE	Cena bez	Cena s	Cena bez	TP	RG	
			DPH € na VPE <sup>1)</sup>	DPH € na VPE <sup>1)</sup>	DPH € na VSE <sup>1)</sup>			
 <p><b>Súprava príslušenstva, ZS-OF 1010 M</b> pre OF 900, OF 1000, OF 1010, OF 1010 R; najdôležitejšie príslušenstvo OF 1010 prehľadne a poruke v kontajneri Systainer; adaptér pre vodiacu lištu (488752), jemné nastavenie FE-FS/OF 1000 (488754), podpera, centrovací trň (492187), kopírovací krúžok D17 (486030), kopírovací krúžok D24 (486031), kopírovací krúžok D27 (486032), kopírovací krúžok D30 (486033), kopírovací krúžok D40 (486034), klzná pätká LAS-OF 1010 R (578057), podpera AFB-OF 1010 R (578058), tyčové kružidlo SZ-OF 1000 (483922), veko odsávača pre bočný doraz OF 1010 R, zachytávač triesok (493180), Systainer SYS3 XXS 33 (205398), Systainer SYS3 M 187 (204842)</p>	578046	1	280,28	344,74	1	280,28	0	206010
 <p><b>Súprava príslušenstva, ZS-OF 2200</b> pre OF 2200; celé príslušenstvo pre OF 2200 prehľadne a poruke v kufri Systainer; adaptér pre vodiacu lištu (494681), bočný doraz s jemným nastavením a odsávacím krytom (494680), vodiace tyče (495247), kopírovací krúžok Ø 17 mm (494622), kopírovací krúžok Ø 24 mm (494623), kopírovací krúžok Ø 27 mm (494624), kopírovací krúžok Ø 40 mm (494626), klzná pätká D36 (494677), klzná pätká pre kopírovacie krúžky (494675), rozšírenie podpery (494682), Systainer SYS3 M 237 (204843)</p>	576832**	1	510,87	628,37	1	510,87	0	206010

## Kopírovacie krúžky OF 900/OF 1010

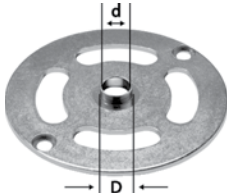
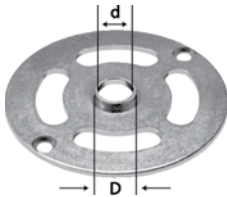
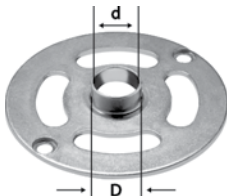
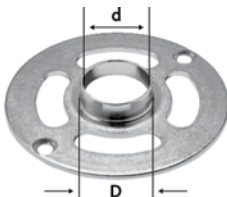
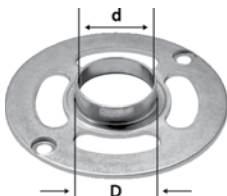

	D mm	D mm								
 <p><b>KR-D 10,8/OF 1010</b> pre OF 900, OF 1000, OF 1010, OF 1010 R, KF; pomocou centrovacieho trňa 492187 je možné presne vycentrovať kopírovací krúžok</p>	10,8	7,8	486029*	1	14,38	17,69	1	14,38	0	206002
 <p><b>KR-D 13,8/OF 1010/VS 600</b> pre OF 900, OF 1000, OF 1010, OF 1010 R; pomocou centrovacieho trňa 492187 je možné presne vycentrovať kopírovací krúžok</p>	13,8	10,8	484176*	1	14,38	17,69	1	14,38	0	206002
 <p><b>KR-D 17/OF 1010</b> pre OF 900, OF 1000, OF 1010, OF 1010 R, KF; pomocou centrovacieho trňa 492187 je možné presne vycentrovať kopírovací krúžok</p>	17	14	486030*	1	14,38	17,69	1	14,38	0	206002
 <p><b>KR-D 24/OF 1010</b> pre OF 900, OF 1000, OF 1010, OF 1010 R, KF; pomocou centrovacieho trňa 492187 je možné presne vycentrovať kopírovací krúžok</p>	24	21	486031*	1	14,38	17,69	1	14,38	0	206002
 <p><b>KR-D 27/OF 1010</b> pre OF 900, OF 1000, OF 1010, OF 1010 R, KF; pomocou centrovacieho trňa 492187 je možné presne vycentrovať kopírovací krúžok</p>	27	24	486032*	1	14,38	17,69	1	14,38	0	206002

\*maloobchodné balenie  
\*\*v kartónovom obale

VPE = počet kusov v balení pre koncového zákazníka  
VSE = minimálne objednávacie množstvo balení pre koncového zákazníka a jeho násobky

<sup>1)</sup> Nezáväzná odporúčaná cena výrobcu. Ceny predajcu sa môžu odlišovať.

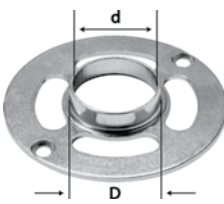
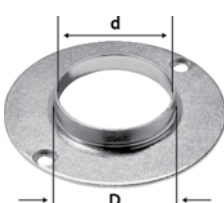
# Frézovanie

Názov a použitie	Obj. č.	VPE	Cena bez DPH € na		Cena s DPH € na		Cena bez DPH € na		TP	RG
			VPE <sup>1)</sup>	VPE <sup>1)</sup>	VPE <sup>1)</sup>	VPE <sup>1)</sup>				
 <p><b>KR-D 30/OF 1010</b> pre OF 900, OF 1000, OF 1010, OF 1010 R, KF; pomocou centrovacieho tŕňa 492187 je možné presne vycentrovať kopírovací krúžok</p>	30	27	486033*	1	14,38	17,69	1	14,38	0	206002
 <p><b>KR-D 40/OF 1010</b> pre OF 900, OF 1000, OF 1010, OF 1010 R, KF; pomocou centrovacieho tŕňa 492187 je možné presne vycentrovať kopírovací krúžok</p>	40	37	486034*	1	14,38	17,69	1	14,38	0	206002
 <p><b>ZD-OF/D 6,35+8</b> pre všetky horné frézy Festool; na upnutie stopky Ø 6,35 mm a Ø 8 mm na centrovanie kopírovacích krúžkov</p>	-	-	492187*	1	29,61	36,42	1	29,61	0	206002

## Kopírovacie krúžky OF 1400

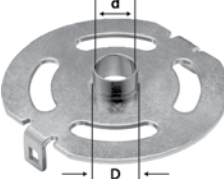
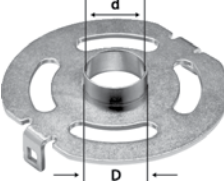
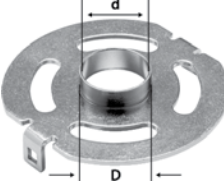
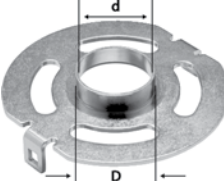
Názov a použitie	Obj. č.	VPE	Cena bez DPH € na		Cena s DPH € na		Cena bez DPH € na		TP	RG
			VPE <sup>1)</sup>	VPE <sup>1)</sup>	VPE <sup>1)</sup>	VPE <sup>1)</sup>				
 <p><b>KR-D 17,0/OF 1400</b> pre OF 1400; hodí sa pre frézy do priemeru 12 mm</p>	17	14	493315*	1	23,32	28,68	1	23,32	0	206002
 <p><b>KR-D 24,0/OF 1400</b> pre OF 1400; hodí sa pre frézy do priemeru 19 mm</p>	24	21	492183*	1	23,68	29,13	1	23,68	0	206002
 <p><b>KR-D 27,0/OF 1400</b> pre OF 1400; hodí sa pre frézy do priemeru 22 mm</p>	27	24	492184*	1	23,68	29,13	1	23,68	0	206002
 <p><b>KR-D 30,0/OF 1400</b> pre OF 1400; hodí sa pre frézy do priemeru 25 mm</p>	30	27	492185*	1	23,68	29,13	1	23,68	0	206002

\*maloobchodné balenie  
\*\*v kartónovom obale

VPE = počet kusov v balení pre koncového zákazníka  
VSE = minimálne objednávacie množstvo balení pre koncového zákazníka a jeho násobky

<sup>1)</sup> Nezáväzná odporúčaná cena výrobcu. Ceny predajcu sa môžu odlišovať.

# Frézovanie

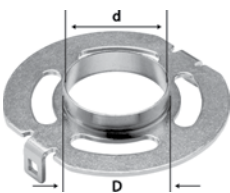
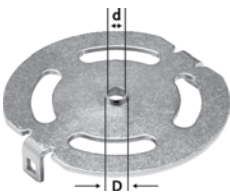
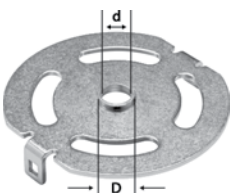
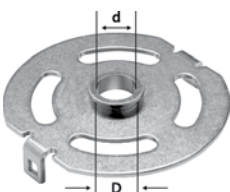
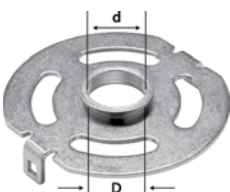
Názov a použitie	Obj. č.	VPE	Cena bez	Cena s	Cena bez	TP	RG			
			DPH € na VPE <sup>1)</sup>	DPH € na VPE <sup>1)</sup>	DPH € na VSE <sup>1)</sup>					
 <p><b>KR-D 40,0/OF 1400</b> pre OF 1400; hodí sa pre frézy do priemeru 35 mm</p>	40	37	492186*	1	23,68	29,13	1	23,68	0	206002
 <p><b>KR-D 8,5/OF 1400</b> pre OF 1400 / VS 600; hodí sa pre šablónu SZO 14 Z spojovacieho systému VS 600; hodí sa pre šablónu FZ 6 spojovacieho systému VS 600; samostrediaci; možnosť použitia bez potreby náradia</p>	8,5	6,5	492179*	1	23,68	29,13	1	23,68	0	206002
 <p><b>KR-D 13,8/OF 1400</b> pre OF 1400 / VS 600; hodí sa pre šablónu SZO 20 spojovacieho systému VS 600; hodí sa pre šablónu FZ 10 spojovacieho systému VS 600; hodí sa pre šablónu DS 32 spojovacieho systému VS 600; samostrediaci; možnosť použitia bez potreby náradia</p>	13,8	10,8	492180*	1	23,68	29,13	1	23,68	0	206002
 <p><b>KR-D 17,0/OF 1400</b> pre OF 1400 / VS 600; hodí sa pre šablónu SZ 14 a SZO 14 spojovacieho systému VS 600; samostrediaci; možnosť použitia bez potreby náradia</p>	17	14	492181*	1	23,68	29,13	1	23,68	0	206002
 <p><b>KR-D 24,0/OF 1400</b> pre OF 1400 / VS 600; hodí sa pre šablónu SZ 20 a SZO 20 spojovacieho systému VS 600; samostrediaci; možnosť použitia bez potreby náradia</p>	24	21	492182*	1	23,68	29,13	1	23,68	0	206002

## Kopírovacie krúžky OF 2200



Názov a použitie	Obj. č.	VPE	Cena bez	Cena s	Cena bez	TP	RG			
			DPH € na VPE <sup>1)</sup>	DPH € na VPE <sup>1)</sup>	DPH € na VSE <sup>1)</sup>					
 <p><b>KR-D 12,7/OF 2200</b> pre OF 2200; kopírovací krúžok veľkosti palcov</p>	12,7	10	495339*	1	22,48	27,65	1	22,48	0	206002
 <p><b>KR-D 17,0/OF 2200</b> pre OF 2200; hodí sa pre frézy do priemeru 12 mm</p>	17	15	494622*	1	22,48	27,65	1	22,48	0	206002

\*maloobchodné balenie  
\*\*v kartónovom obale

VPE = počet kusov v balení pre koncového zákazníka  
VSE = minimálne objednávané množstvo balení pre koncového zákazníka a jeho násobky

<sup>1)</sup> Nezáväzná odporúčaná cena výrobcu. Ceny predajcu sa môžu odlišovať.

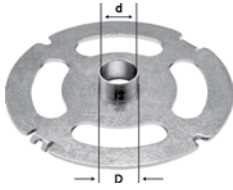
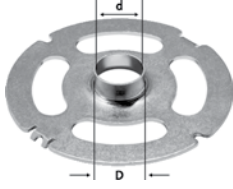
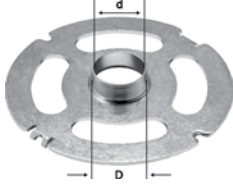
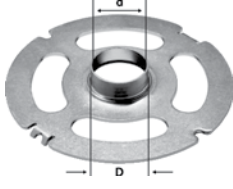
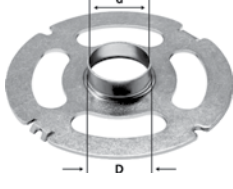
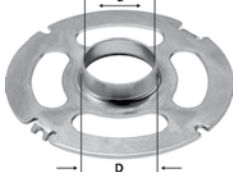
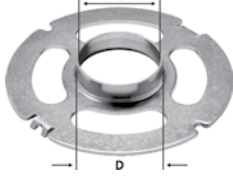
# Frézovanie

Názov a použitie	Obj. č.	VPE	Cena bez DPH € na		Cena s DPH € na		Cena bez DPH € na		TP	RG
			VPE <sup>1)</sup>	VPE <sup>1)</sup>	VPE <sup>1)</sup>	VPE <sup>1)</sup>				
 <p><b>KR-D 19,05/OF 2200</b> pre OF 2200; kopírovací krúžok veľkosti palcov</p>	19,05	17	495340*	1	22,48	27,65	1	22,48	0	206002
 <p><b>KR-D 24,0/OF 2200</b> pre OF 2200; hodí sa pre frézy do priemeru 19 mm</p>	24	22	494623*	1	22,48	27,65	1	22,48	0	206002
 <p><b>KR-D 25,4/OF 2200</b> pre OF 2200; kopírovací krúžok veľkosti palcov</p>	25,4	23	495341*	1	22,48	27,65	1	22,48	0	206002
 <p><b>KR-D 27,0/OF 2200</b> pre OF 2200; hodí sa pre frézy do priemeru 22 mm</p>	27	24	494624*	1	22,48	27,65	1	22,48	0	206002
 <p><b>KR-D 30,0/OF 2200</b> pre OF 2200; hodí sa pre frézy do priemeru 25 mm</p>	30	27	494625*	1	22,48	27,65	1	22,48	0	206002
 <p><b>KR-D 34,93/OF 2200</b> pre OF 2200; kopírovací krúžok veľkosti palcov</p>	34,93	32	495342*	1	22,48	27,65	1	22,48	0	206002
 <p><b>KR-D 40,0/OF 2200</b> pre OF 2200; hodí sa pre frézy do priemeru 35 mm</p>	40	37	494626*	1	22,48	27,65	1	22,48	0	206002
 <p><b>KRA-ZOLL/OF 2200</b> pre OF 2200; adaptér pre palcové kopírovacie krúžky</p>	-	-	494627*	1	15,47	19,03	1	15,47	0	206002

\*maloobchodné balenie  
\*\*v kartónovom obale

VPE = počet kusov v balení pre koncového zákazníka  
VSE = minimálne objednávané množstvo balení pre koncového zákazníka a jeho násobky

<sup>1)</sup> Nezáväzná odporúčaná cena výrobcu. Ceny predajcu sa môžu odlišovať.



# Frézovanie

Názov a použitie	Obj. č.	VPE	Cena bez	Cena s	Cena bez	TP	RG		
			DPH € na VPE <sup>1)</sup>	DPH € na VPE <sup>1)</sup>	DPH € na VSE <sup>1)</sup>				
<b>Klieštiny</b>									
	<b>SZ-D 6/OF 1010</b> pre MFK/OFK 700, OF 900, OF 1000, OF 1010, OF 1010 R, KF; s prevlečnou maticou; pre stopku frézy Ø 6 mm	488760*	1	58,48	71,93	1	58,48	0	206002
	<b>SZ-D 6,35/OF 1010</b> pre MFK/OFK 700, OF 900, OF 1000, OF 1010, OF 1010 R, KF; s prevlečnou maticou; pre stopku frézy Ø 6,35 mm (1/4")	488761*	1	58,48	71,93	1	58,48	0	206002
	<b>SZ-D 8/OF 1010</b> pre MFK/OFK 700, OF 900, OF 1000, OF 1010, OF 1010 R, KF; s prevlečnou maticou; pre stopku frézy Ø 8 mm	488755*	1	58,48	71,93	1	58,48	0	206002

## Špeciálne klieštiny

pri použití s OF 1400 (pred rokom 2008) sa vyžaduje vidlicový kľúč SW 24 [772051]

	<b>SZ-D 6,0/OF 1400/2000/2200</b> pre OF 1400, OF 2000, OF 2200; pre stopku frézy Ø 6 mm; upínacie klieštiny optimalizované na prach; veľkosť vidlicového kľúča 24 mm	494459*	1	68,88	84,72	1	68,88	0	206002
	<b>SZ-D 6,35/OF 1400/2000/2200</b> pre OF 1400, OF 2000, OF 2200; pre stopku frézy Ø 6,35 mm; upínacie klieštiny optimalizované na prach; veľkosť vidlicového kľúča 24 mm	494463*	1	68,88	84,72	1	68,88	0	206002
	<b>SZ-D 8,0/OF 1400/2000/2200</b> pre OF 1400, OF 2000, OF 2200; pre stopku frézy Ø 8 mm; upínacie klieštiny optimalizované na prach; veľkosť vidlicového kľúča 24 mm	494460*	1	68,88	84,72	1	68,88	0	206002
	<b>SZ-D 10,0/OF 1400/2000/2200</b> pre OF 1400, OF 2000, OF 2200; pre stopku frézy Ø 10 mm; upínacie klieštiny optimalizované na prach; veľkosť vidlicového kľúča 24 mm	494461*	1	68,88	84,72	1	68,88	0	206002
	<b>SZ-D 12,0/OF 1400/2000/2200</b> pre OF 1400, OF 2000, OF 2200; pre stopku frézy Ø 12 mm; upínacie klieštiny optimalizované na prach; veľkosť vidlicového kľúča 24 mm	494462*	1	68,88	84,72	1	68,88	0	206002
	<b>SZ-D 12,7/OF 1400/2000/2200</b> pre OF 1400, OF 2000, OF 2200; pre stopku frézy Ø 12,7 mm; upínacie klieštiny optimalizované na prach; veľkosť vidlicového kľúča 24 mm	494465*	1	68,88	84,72	1	68,88	0	206002

## Obrábanie hrán

	<b>Uholové rameno, WA-OF</b> pre OF 900, OF 1000, OF 1010, OF 1010 R, OF 1400, KF; spolu s kopírovacou dotykovou sadou KT-OF je potrebné na kopírovanie obrobkov	486052*	1	48,45	59,59	1	48,45	0	206002
	<b>Kopírovacia dotyková súprava, KT-OF</b> pre OF 900, OF 1000, OF 1010, OF 1010 R, OF 1400, KF; kopírovacia dotyková súprava KT-OF a uholové rameno WA-OF sú potrebné na kopírovanie obrobkov	486534*	1	98,35	120,97	1	98,35	0	206002
	<b>Glejovacia doska, UP-OF</b> pre OF 900, OF 1000, OF 1010, OF 1010 R, KF; uholové rameno WA-OF a vodiaca doska UP-OF sú potrebné pri zarovnávanom frézovaní prečnievajúcej olepovacej pásky	486058*	1	80,48	98,99	1	80,48	0	206002
	<b>Chránič pred odletujúcimi trieskami, SF-OF</b> pre OF 900, OF 1000, OF 1010, OF 1010 R, KF; podporuje odsávací efekt; výškovo nastaviteľný	486242*	1	43,27	53,22	1	43,27	0	206002





\*maloobchodné balenie  
\*\*v kartónovom obale

VPE = počet kusov v balení pre koncového zákazníka  
VSE = minimálne objednávacie množstvo balení pre koncového zákazníka a jeho násobky

<sup>1)</sup> Nezáväzná odporúčaná cena výrobcu. Ceny predajcu sa môžu odlišovať.

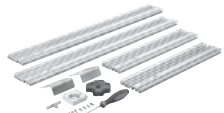

# Frézovanie

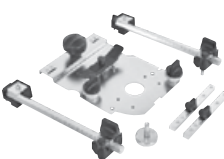



Názov a použitie	Obj. č.	VPE	Cena bez DPH € na VPE <sup>1)</sup>	Cena s DPH € na VPE <sup>1)</sup>	VSE	Cena bez DPH € na VSE <sup>1)</sup>	TP	RG
<b>Viacúčelová frézovacia šablóna</b>								
 <b>Frézovacia šablóna, MFS 400</b> pre všetky horné frézy s držiakom kopírovacieho krúžka; na obdĺžnikové (300 x 100 mm) alebo kruhové (Ø 600 mm) frézované vybraná; 2 x uhlový doraz, ochrana proti preklopeniu, nadstavec na kruhové frézovanie, Skrutkovač polomery 40 - 300 mm	492610**	1	320,09	393,71	1	320,09	0	206005
 <b>Frézovacia šablóna, MFS 700</b> pre všetky horné frézy s držiakom kopírovacieho krúžka; na obdĺžnikové (600 x 300 mm) alebo kruhové (Ø 1200 mm) frézované vybraná; 2 x uhlový doraz, ochrana proti preklopeniu, nadstavec na kruhové frézovanie, Skrutkovač polomery 40 - 600 mm	492611**	1	500,74	615,91	1	500,74	0	206005
 <b>Predlžovací profil, MFS-VP 200</b> pre MFS 400, pre MFS 700; na predĺženie MFS 400, MFS 700; so stupnicou; 2 x profil 200 mm, pozdĺžna spojka, skrutkovač SW 2,5	492722**	2	119,02	146,39	1	119,02	0	206005
<b>Predlžovací profil, MFS-VP 400</b> pre MFS 400, pre MFS 700; na predĺženie MFS 400, MFS 700; so stupnicou; 2 x profil 400 mm, pozdĺžna spojka, skrutkovač SW 2,5	492723**	2	139,32	171,36	1	139,32	0	206005
<b>Predlžovací profil, MFS-VP 700</b> pre MFS 400, MFS 700; na predĺženie MFS 400, MFS 700; so stupnicou; 2 x profil 700 mm, pozdĺžna spojka, skrutkovač SW 2,5	492724**	2	245,90	302,46	1	245,90	0	206005
<b>Predlžovací profil, MFS-VP 1000</b> pre MFS 400, MFS 700; na predĺženie MFS 400, MFS 700; so stupnicou; 2 x profil 1000 mm, pozdĺžna spojka, skrutkovač SW 2,5	492725**	2	292,30	359,53	1	292,30	0	206005
<b>Predlžovací profil, MFS-VP 2000</b> pre MFS 400, MFS 700; na predĺženie MFS 400, MFS 700; bez stupnice; 2 x profil 2000 mm, pozdĺžna spojka, skrutkovač SW 2,5	492726**	2	362,74	446,17	1	362,74	0	206005
 <b>Frézovacie sane, MFS-FS</b> na veľkoplošné frézovanie; pre MFS 400, MFS 700; pre všetky horné frézy s 30 mm kopírovacím krúžkom; jednoduché nasadenie dráha pojazdu 600 mm; priemer kopírovacieho krúžka 30 mm	495648**	1	179,80	221,15	1	179,80	0	206005
<b>Šablóna na pracovnú dosku</b>								
 <b>Šablóna na pracovnú dosku, APS 900/2</b> na rohové a doskové spoje do hĺbky 900 mm; pre frézu s priemerom 14 mm a kopírovací krúžok 30 mm; šablóna na rohové spoje, profil MFS-VP 1000 (492725), 3 x čap, Skrutkovač hĺbka dosky pri rohových spojoch s posunutím 900 mm; pre spojky pracovnej dosky, dĺžka čapu 65/150 mm; hĺbka dosky pri rohových spojoch bez posunutia 600/650 mm; rozmery (D x Š x V) 1000 x 380 x 16 mm	204219**	1	443,45	545,44	1	443,45	0	206005
<b>Systém na vrtanie radu otvorov</b>								
 <b>Súprava na vrtanie radu otvorov, LR 32-SYS</b> pre OF 900, OF 1000, OF 1010, OF 1010 R, OF 1400 v systéme na vytváranie radov otvorov FS-LR 32; na použitie s vodiacími lištami pre rad otvorov; vodiaca doska (494340), centrovací trň, vrták na kovanie HW Ø 35 mm (491077), kolíkový vrták HW Ø 5 mm (tvaru strechy) (491064), kolíkový vrták HW Ø 5 mm (so strediacim hrotom a výstružníkom) (491066), 2 bočné dorazy s dorazovým jazdcom (485758), skrutkovacie svorky FSZ 120 (2 kusy) (489570), Dĺžkový doraz, skrutkovač SW 5, Systainer SYS3 M 112 (204840) Vzdialenosť otvorov 32 mm; Dĺžka radu otvorov (bez predĺženia) 1400 / 2424; rozsah nastavenia boč. dorazu 0 - 110 mm	576799**	1	570,94	702,26	1	570,94	0	206003
 <b>Súprava na vrtanie radu otvorov, LR 32 Set</b> pre OF 900, OF 1000, OF 1010, OF 1400 v systéme na rady otvorov FS-LR32; na použitie s vodiacími lištami pre rad otvorov; vodiaca doska (494340), centrovací trň, 2 bočné dorazy s dorazovým jazdcom (485758), 2 x Dĺžkový doraz	583290**	1	291,57	358,63	1	291,57	0	206003

\*maloobchodné balenie  
\*\*v kartónovom obale

VPE = počet kusov v balení pre koncového zákazníka  
VSE = minimálne objednávané množstvo balení pre koncového zákazníka a jeho násobky

<sup>1)</sup> Nezáväzná odporúčaná cena výrobcu. Ceny predajcu sa môžu odlišovať.

# Frézovanie

Názov a použitie	Obj. č.	VPE	Cena bez	Cena s	Cena bez	TP	RG	
			DPH € na VPE <sup>1)</sup>	DPH € na VPE <sup>1)</sup>	DPH € na VSE <sup>1)</sup>			
 <b>Vodiaca doska, FP-LR 32</b> pre OF 900, OF 1000, OF 1010, OF 1400 v systéme na rady otvorov FS-LR32; centrovací trň	494340**	1	165,18	203,17	1	165,18	0	206003
 <b>Bočný doraz, SA-LR 32</b> pre OF 900, OF 1000, OF 1010, OF 1400 v systéme na rady otvorov FS-LR32; s dorazovým jazdcom; na rovnobežné vyrovnanie vodiacich líšt	485758**	1	83,13	102,25	1	83,13	0	206003
 <b>Vodiaca lišta, FS 1400/2-LR 32</b> pre ručné kotúčové píly, horné frézy s adaptérom, priamočiare píly s adaptérom, DSC-AG 125, DSC-AG 230; na zhotovenie radov otvorov dĺžka 1400 mm	496939**	1	145,36	178,79	1	145,36	0	206003
 <b>Vodiaca lišta, FS 2424/2-LR 32</b> pre ručné kotúčové píly, horné frézy s adaptérom, priamočiare píly s adaptérom; na zhotovenie radov otvorov dĺžka 2424 mm	491622**	1	354,05	435,48	1	354,05	0	206003
 <b>Pozdĺžny doraz, LA-LR 32 FS</b> pre OF 900, OF 1000, OF 1010, OF 1400 v systéme na rady otvorov FS-LR32; Polohuje prvý otvor dierovanej vodiacej lišty s rastrom 9,5, 16 alebo 32 mm od hrany obrobku	496938*	2	51,23	63,01	1	51,23	0	206003

## Spájací systém

Spojovací systém - základná jednotka								
 <b>Spájací systém, VS 600 GE</b> pre OF 900, OF 1000, OF 1010, OF 1400 hrúbka obrobku (v závislosti od spojenia) 6 - 29 mm; max. šírka obrobku 600 mm	488876	1	537,82	661,52	1	537,82	0	206001

## Príslušenstvo VS 600

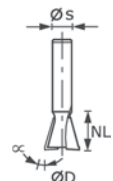
Príslušenstvo VS 600								
 <b>Frézovacia šablóna rybinová, VS 600 SZ 14</b> pre OF 900, OF 1000, OF 1010, OF 1010 R, OF 1400; na poloskrytý rybinový spoj, veľkosť čapu 14 mm; kopírovacie krúžky pre OF 1400 je nutné objednať samostatne; 1 x kopírovací krúžok Ø 17 mm pre OF 1010 [490770] hrúbka obrobku 14 - 20 mm	488877**	1	103,92	127,82	1	103,92	0	206001
<b>Frézovacia šablóna rybinová, VS 600 SZ 20</b> pre OF 900, OF 1000, OF 1010, OF 1010 R, OF 1400; na poloskrytý rybinový spoj, veľkosť čapu 20 mm; kopírovacie krúžky pre OF 1400 je nutné objednať samostatne; 1 x kopírovací krúžok Ø 24 mm pre OF 1010 [490771] hrúbka obrobku 21 - 28 mm	488878**	1	103,92	127,82	1	103,92	0	206001
 <b>Fréza na rybinové spoje, HS S8 D13,8/13,5/15°</b> na poloskrytý rybinový spoj SZ 14; HS frézy sú ideálne na prácu s mäkkým drevom D 13,8 mm; NL 13,5 mm; GL 46 mm; alfa 15 °; s 8 mm	490991*	1	27,06	33,28	1	27,06	0	506001
<b>Fréza na rybinové spoje, HW S8 D13,8/13,5/15°</b> na poloskrytý rybinový spoj SZ 14; HM ostria sú ideálne na prácu s tvrdým drevom D 13,8 mm; NL 13,5 mm; GL 46 mm; alfa 15 °; s 8 mm	490992*	1	47,24	58,11	1	47,24	0	506001
<b>Fréza na rybinové spoje, HS S8 D20/17/15°</b> na otvorený rybinový spoj SZ 20; HS frézy sú ideálne na prácu s mäkkým drevom D 20 mm; NL 17 mm; GL 49 mm; alfa 15 °; s 8 mm	490995*	1	40,49	49,80	1	40,49	0	506001
<b>Fréza na rybinové spoje, HW S8 D20/17/15°</b> na otvorený rybinový spoj SZ 20; HM ostria sú ideálne na prácu s tvrdým drevom D 20 mm; NL 17 mm; GL 49 mm; alfa 15 °; s 8 mm	490996*	1	53,54	65,85	1	53,54	0	506001

\*maloobchodné balenie  
 \*\*v kartónovom obale

VPE = počet kusov v balení pre koncového zákazníka  
 VSE = minimálne objednávané množstvo balení pre koncového zákazníka a jeho násobky

<sup>1)</sup> Nezáväzná odporúčaná cena výrobcu. Ceny predajcu sa môžu odlišovať.

Názov a použitie	Obj. č.	VPE	Cena bez DPH € na VPE <sup>1)</sup>	Cena s DPH € na VPE <sup>1)</sup>	VSE	Cena bez DPH € na VSE <sup>1)</sup>	TP	RG
 <p><b>Súprava šablón, VS 600 SZO 14</b> pre OF 900, OF 1000, OF 1010, OF 1010 R, OF 1400; otvorený rybinový spoj, veľkosť rybinových čapov 14 mm; kopírovacie krúžky pre OF 1400 je nutné objednať samostatne; 1 x kopírovací krúžok Ø 8,5 mm pre OF 1010 (490772), 1 x kopírovací krúžok Ø 17 mm pre OF 1010 (490770) hrúbka obrobku 10 - 14 mm</p>	491152**	1	178,83	219,96	1	178,83	0	206001
<p><b>Súprava šablón, VS 600 SZO 20</b> pre OF 900, OF 1000, OF 1010, OF 1010 R, OF 1400; na otvorený rybinový spoj, veľkosť čapu 20 mm; kopírovacie krúžky pre OF 1400 je nutné objednať samostatne; kopírovací krúžok Ø 13,8 mm pre OF 1010 (484176), 1 x kopírovací krúžok Ø 24 mm pre OF 1010 (490771) hrúbka obrobku 14 - 25 mm</p>	491153**	1	178,83	219,96	1	178,83	0	206001
 <p><b>Fréza na rybinové spoje, HW S8 D14,3/16/10°</b> pre OF 900, OF 1000, OF 1010, OF 1010 R, OF 1400; na otvorený rybinový spoj SZO 14 D 14,3 mm; NL 16 mm; GL 50 mm; alfa 10 °; s 8 mm</p>	491164*	1	49,29	60,63	1	49,29	0	506001
<p><b>Fréza na rybinové spoje, HW S8 D20/26/10°</b> pre OF 900, OF 1000, OF 1010, OF 1010 R, OF 1400; na otvorené rybinové čapy SZO 20 D 20 mm; NL 26 mm; GL 58 mm; alfa 10 °; s 8 mm</p>	491165*	1	57,28	70,45	1	57,28	0	506001
 <p><b>Kolíkový vrták, HW S8 D6/30 Z</b> pre OF 900, OF 1000, OF 1010, OF 1010 R, OF 1400; so strediacim hrotom D 6 mm; NL 30 mm; GL 53,5 mm; s 8 mm</p>	491067*	1	31,31	38,51	1	31,31	0	506001
<p><b>Kolíkový vrták, HW S8 D8/30 Z</b> pre OF 900, OF 1000, OF 1010, OF 1010 R, OF 1400; so strediacim hrotom D 8 mm; NL 30 mm; GL 53,5 mm; s 8 mm</p>	491068*	1	32,75	40,28	1	32,75	0	506001
<p><b>Kolíkový vrták, HW S8 D10/30 Z</b> pre OF 900, OF 1000, OF 1010, OF 1010 R, OF 1400; so strediacim hrotom D 10 mm; NL 30 mm; GL 53,5 mm; s 8 mm</p>	491069*	1	36,13	44,44	1	36,13	0	506001
 <p><b>Frézovacia šablóna klinová, VS 600 FZ 6</b> pre OF 900, OF 1000, OF 1010, OF 1010 R, OF 1400; na spoj na klinové čapy, veľkosť čapu 6 mm; kopírovacie krúžky pre OF 1400 je nutné objednať samostatne; 1 x kopírovací krúžok Ø 8,5 mm pre OF 1010 (490772) hrúbka obrobku 6 - 10 mm</p>	488879**	1	93,04	114,44	1	93,04	0	206001
<p><b>Frézovacia šablóna klinová, VS 600 FZ 10</b> pre OF 900, OF 1000, OF 1010, OF 1010 R, OF 1400; na spoj na klinové čapy, veľkosť čapu 10 mm; kopírovacie krúžky pre OF 1400 je nutné objednať samostatne; kopírovací krúžok Ø 13,8 mm pre OF 1010 (484176) hrúbka obrobku 10 - 20 mm</p>	488880**	1	93,04	114,44	1	93,04	0	206001
 <p><b>Špirálová drážkovacia fréza, HS Spi S8 D6/21</b> na klinový spoj FZ 6 a otvorený rybinový spoj SZO 14 s mimoriadnou presnosťou priemeru; v HS oceli; pokojný chod D 6 mm; NL 21 mm; GL 50 mm; s 8 mm</p>	490944*	1	31,31	38,51	1	31,31	0	506001
<p><b>Špirálová drážkovacia fréza, HW Spi S8 D6/21</b> na klinový spoj FZ 6 a otvorený rybinový spoj SZO 14 s mimoriadnou presnosťou priemeru; v HW oceli; pokojný chod D 6 mm; NL 21 mm; GL 50 mm; s 8 mm</p>	490978*	1	64,16	78,92	1	64,16	0	506001
<p><b>Špirálová drážkovacia fréza, HS Spi S8 D10/30</b> na klinový spoj FZ 10 a otvorený rybinový spoj SZO 20 s mimoriadnou presnosťou priemeru; v HS oceli; pokojný chod D 10 mm; NL 30 mm; GL 60 mm; s 8 mm</p>	490946*	1	36,13	44,44	1	36,13	0	506001
<p><b>Špirálová drážkovacia fréza, HW Spi S8 D10/30</b> na klinový spoj FZ 10 a otvorený rybinový spoj SZO 20 s mimoriadnou presnosťou priemeru; v HW oceli; pokojný chod D 10 mm; NL 30 mm; GL 60 mm; s 8 mm</p>	490980*	1	79,39	97,65	1	79,39	0	506001
 <p><b>Kopírovací krúžok, KR D8,5/OF 1010/VS 600</b> pre OF 900, OF 1000, OF 1010, OF 1010 R; hodí sa pre šablónu SZO 14 spojovacieho systému VS 600; hodí sa pre šablónu FZ 6 spojovacieho systému VS 600; pomocou centrovacieho tŕňa 492187 je možné presne vycentrovať kopírovací krúžok D 8,5 mm</p>	490772**	1	15,58	19,16	1	15,58	0	206001

\*maloobchodné balenie  
\*\*v kartónovom obale

VPE = počet kusov v balení pre koncového zákazníka  
VSE = minimálne objednávané množstvo balení pre koncového zákazníka a jeho násobky

<sup>1)</sup> Nezáväzná odporúčaná cena výrobcu. Ceny predajcu sa môžu odlišovať.

# Frézovanie

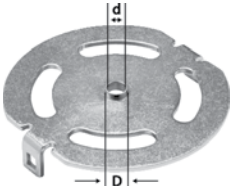
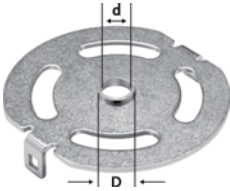
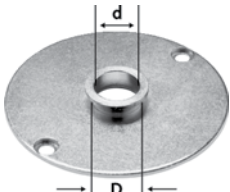
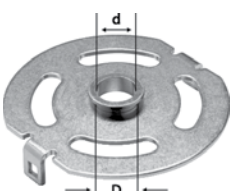
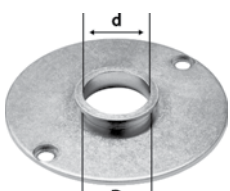
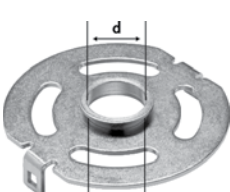
Názov a použitie	Obj. č.	VPE	Cena bez	Cena s	Cena bez	TP	RG	
			DPH € na VPE <sup>1)</sup>	DPH € na VPE <sup>1)</sup>	DPH € na VSE <sup>1)</sup>			
 <p><b>Kopírovací krúžok, KR-D 8,5/OF 1400</b> pre OF 1400 / VS 600; hodí sa pre šablónu SZO 14 Z spojovacieho systému VS 600; hodí sa pre šablónu FZ 6 spojovacieho systému VS 600; samostrediaci; možnosť použitia bez potreby náradia D 8,5 mm; d 6,5 mm</p>	492179*	1	23,68	29,13	1	23,68	0	206002
 <p><b>Kopírovací krúžok, KR-D 13,8/OF 1400</b> pre OF 1400 / VS 600; hodí sa pre šablónu SZO 20 spojovacieho systému VS 600; hodí sa pre šablónu FZ 10 spojovacieho systému VS 600; hodí sa pre šablónu DS 32 spojovacieho systému VS 600; samostrediaci; možnosť použitia bez potreby náradia D 13,8 mm; d 10,8 mm</p>	492180*	1	23,68	29,13	1	23,68	0	206002
 <p><b>Kopírovací krúžok, KR D17/OF 1010/VS 600</b> pre OF 900, OF 1000, OF 1010, OF 1010 R; hodí sa pre šablónu SZ 14 a SZO 14 spojovacieho systému VS 600; pomocou centrovacieho trňa 492187 je možné presne vycentrovať kopírovací krúžok D 17 mm</p>	490770**	1	15,58	19,16	1	15,58	0	206001
 <p><b>Kopírovací krúžok, KR-D 17,0/OF 1400</b> pre OF 1400 / VS 600; hodí sa pre šablónu SZ 14 a SZO 14 spojovacieho systému VS 600; samostrediaci; možnosť použitia bez potreby náradia D 17 mm; d 14 mm</p>	492181*	1	23,68	29,13	1	23,68	0	206002
 <p><b>Kopírovací krúžok, KR D24/OF 1010/VS 600</b> pre OF 900, OF 1000, OF 1010, OF 1010 R; hodí sa pre šablónu SZ 20 a SZO 20 spojovacieho systému VS 600; pomocou centrovacieho trňa 492187 je možné presne vycentrovať kopírovací krúžok D 24 mm</p>	490771**	1	15,58	19,16	1	15,58	0	206001
 <p><b>Kopírovací krúžok, KR-D 24,0/OF 1400</b> pre OF 1400 / VS 600; hodí sa pre šablónu SZ 20 a SZO 20 spojovacieho systému VS 600; samostrediaci; možnosť použitia bez potreby náradia D 24 mm; d 21 mm</p>	492182*	1	23,68	29,13	1	23,68	0	206002

## Frézovacie nástroje

### Drážkovacia fréza HW, masívny tvrdokov so základným ostrím

pre OF 900, OF 1000, OF 1010, OF 1010 R, OF 1400, OF 2000, OF 2200; drážkovacia fréza s HW ostriami



	D mm	NL mm	GL mm	s mm								
<b>HW S8 D3/6</b>	3	6	45	8	490952*	1	38,66	47,55	1	38,66	0	506001
<b>HW S8 D4/10</b>	4	10	45	8	490953*	1	38,66	47,55	1	38,66	0	506001
<b>HW S8 D5/12</b>	5	12	45	8	490954*	1	39,51	48,60	1	39,51	0	506001
<b>HW S8 D6/14</b>	6	14	55	8	490955*	1	40,23	49,48	1	40,23	0	506001
<b>HW S8 D7/17</b>	7	17	55	8	490956*	1	42,54	52,32	1	42,54	0	506001
<b>HW S8 D8/20</b>	8	20	55	8	490957*	1	43,51	53,52	1	43,51	0	506001
<b>HW S8 D8/30</b>	8	30	60	8	491647*	1	49,78	61,23	1	49,78	0	506001

\*maloobchodné balenie  
\*\*v kartónovom obale

VPE = počet kusov v balení pre koncového zákazníka  
VSE = minimálne objednávané množstvo balení pre koncového zákazníka a jeho násobky

<sup>1)</sup> Nezáväzná odporúčaná cena výrobcu. Ceny predajcu sa môžu odlišovať.

Názov a použitie	Obj. č.	VPE	Cena bez		Cena s		Cena bez		TP	RG
			DPH € na VPE <sup>1)</sup>	DPH € na VPE <sup>1)</sup>	DPH € na VPE <sup>1)</sup>	DPH € na VPE <sup>1)</sup>				

**Drážkovacia fréza HW, s osadeným základným ostrím**

pre OF 900, OF 1000, OF 1010, OF 1010 R, OF 1400, OF 2000, OF 2200; drážkovacia fréza s HW ostriami



	D mm	NL mm	GL mm	s mm								
<b>HW S8 D9/23</b>	9	23	55	8	490958*	1	36,49	44,88	1	36,49	0	506001
<b>HW S8 D10/20</b>	10	20	60	8	490959*	1	36,85	45,33	1	36,85	0	506001
<b>HW S8 D10/25</b>	10	25	60	8	490960*	1	39,87	49,04	1	39,87	0	506001
<b>HW S8 D10/30</b>	10	30	60	8	491648*	1	43,14	53,06	1	43,14	0	506001
<b>HW S8 D11/20</b>	11	20	60	8	490961*	1	40,49	49,80	1	40,49	0	506001
<b>HW S8 D12/20</b>	12	20	60	8	490962*	1	41,68	51,27	1	41,68	0	506001
<b>HW S8 D12/30</b>	12	30	60	8	491649*	1	45,67	56,17	1	45,67	0	506001
<b>HW S8 D13/20</b>	13	20	60	8	490963*	1	43,51	53,52	1	43,51	0	506001
<b>HW S8 D14/20</b>	14	20	60	8	490964*	1	44,35	54,55	1	44,35	0	506001
<b>HW S8 D15/20</b>	15	20	60	8	490965*	1	47,24	58,11	1	47,24	0	506001
<b>HW S8 D16/20</b>	16	20	60	8	490966*	1	52,08	64,06	1	52,08	0	506001
<b>HW S8 D16/30</b>	16	30	65	8	490967*	1	53,05	65,25	1	53,05	0	506001
<b>HW S8 D18/20</b>	18	20	60	8	490968*	1	55,23	67,93	1	55,23	0	506001
<b>HW S8 D18/30</b>	18	30	65	8	490969*	1	55,94	68,81	1	55,94	0	506001
<b>HW S8 D19/20</b>	19	20	60	8	490970*	1	56,67	69,70	1	56,67	0	506001
<b>HW S8 D20/20</b>	20	20	60	8	490971*	1	56,91	70,00	1	56,91	0	506001
<b>HW S8 D20/30</b>	20	30	65	8	490972*	1	58,48	71,93	1	58,48	0	506001
<b>HW S8 D22/20</b>	22	20	60	8	490973*	1	60,77	74,75	1	60,77	0	506001
<b>HW S8 D24/20</b>	24	20	60	8	490974*	1	64,41	79,22	1	64,41	0	506001
<b>HW S8 D25/20</b>	25	20	60	8	490975*	1	71,41	87,83	1	71,41	0	506001
<b>HW S8 D30/20</b>	30	20	60	8	490976*	1	79,39	97,65	1	79,39	0	506001

**Drážkovacia fréza HW, s osadeným základným ostrím**

	D mm	NL mm	GL mm	s mm								
<b>HW S12 D10/35</b> pre OF 1400, OF 2000, OF 2200; drážkovacia fréza s HW ostriami	10	35	90	12	491086*	1	70,68	86,94	1	70,68	0	506001
<b>HW S12 D12/40</b> pre OF 1400, OF 2000, OF 2200; drážkovacia fréza s HW ostriami	12	40	90	12	491087*	1	73,72	90,68	1	73,72	0	506001
<b>HW S12 D13,2/35</b> <b>PLANET</b> pre OF 1400, OF 2000, OF 2200; pre automa- tické tesnenia dverí „PLANET“	13,2	35	85	12	493789*	1	93,40	114,88	1	93,40	0	506001
<b>HW S12 D14/40</b> pre OF 1400, OF 2000, OF 2200; drážkovacia fréza s HW ostriami	14	40	85	12	491088*	1	87,12	107,16	1	87,12	0	506001
<b>HW S12 D14/50</b> pre OF 1400, OF 2000, OF 2200; drážkovacia fréza s HW ostriami	14	50	100	12	491089*	1	111,53	137,18	1	111,53	0	506001
<b>HW S12 D15/35</b> <b>SCHALL-EX</b> pre OF 1400, OF 2000, OF 2200; pre automa- tické tesnenia dverí „SCHALL-EX“	15	35	85	12	493790*	1	104,87	128,99	1	104,87	0	506001
<b>HW S12 D16/45</b> pre OF 1400, OF 2000, OF 2200; drážkovacia fréza s HW ostriami	16	45	90	12	491090*	1	90,03	110,74	1	90,03	0	506001
<b>HW S12 D16/60</b> pre OF 1400, OF 2000, OF 2200; drážkovacia fréza s HW ostriami	16	60	100	12	491091*	1	114,67	141,04	1	114,67	0	506001
<b>HW S12 D18/45</b> pre OF 1400, OF 2000, OF 2200; drážkovacia fréza s HW ostriami	18	45	90	12	491092*	1	96,55	118,76	1	96,55	0	506001

\*maloobchodné balenie  
\*\*v kartónovom obaleVPE = počet kusov v balení pre koncového zákazníka  
VSE = minimálne objednávacie množstvo balení pre koncového  
zákazníka a jeho násobky<sup>1)</sup> Nezáväzná odporúčaná cena výrobcu. Ceny predajcu sa  
môžu odlišovať.

# Frézovanie

Názov a použitie	Obj. č.	VPE	Cena bez		Cena s		Cena bez		TP	RG		
			DPH € na VPE <sup>1)</sup>	DPH € na VPE <sup>1)</sup>	DPH € na VSE	DPH € na VSE <sup>1)</sup>						
 <b>HW S12 D20/45</b> pre OF 1400, OF 2000, OF 2200; drážkovacia fréza s HW ostriami	D mm	NL mm	GL mm	s mm	491093*	1	101,51	124,86	1	101,51	0	506001
	20	45	90	12								
<b>HW S12 D24/45</b> pre OF 1400, OF 2000, OF 2200; drážkovacia fréza s HW ostriami	D mm	NL mm	GL mm	s mm	491095*	1	114,67	141,04	1	114,67	0	506001
	24	45	90	12								

## Drážkovacia fréza HS, jedno ostrie, so základným ostrím

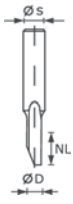
	D mm	NL mm	GL mm	s mm								
 <b>HS S8 D 3/8</b> pre OF 900, OF 1000, OF 1010, OF 1010 R, OF 1400, OF 2000, OF 2200; drážkovacia fréza HS oceľ	3	8	45	8	490941*	1	19,09	23,48	1	19,09	0	506001
<b>HS S8 D 4/15</b> pre OF 900, OF 1000, OF 1010, OF 1010 R, OF 1400, OF 2000, OF 2200; drážkovacia fréza HS oceľ	4	15	48	8	490942*	1	19,09	23,48	1	19,09	0	506001
<b>HS S8 D 5/12</b> pre OF 900, OF 1000, OF 1010, OF 1010 R, OF 1400, OF 2000, OF 2200; drážkovacia fréza HS oceľ	5	12	50	8	490943*	1	19,09	23,48	1	19,09	0	506001

## Špirálová drážkovacia fréza HS so základným ostrím

	D mm	NL mm	GL mm	s mm								
 <b>HS Spi S8 D6/21</b> na klinový spoj FZ 6 a otvorený rybinový spoj SZO 14 s mimoriadnou presnosťou priemeru; v HS oceli; pokojný chod	6	21	50	8	490944*	1	31,31	38,51	1	31,31	0	506001
<b>HS Spi S8 D8/19</b> pre OF 900, OF 1000, OF 1010, OF 1010 R, OF 1400, OF 2000, OF 2200; HD špirálová drážkovacia fréza; s pravou skrutkovicou	8	19	50	8	490945*	1	24,05	29,58	1	24,05	0	506001
<b>HS Spi S8 D10/30</b> na klinový spoj FZ 10 a otvorený rybinový spoj SZO 20 s mimoriadnou presnosťou priemeru; v HS oceli; pokojný chod	10	30	60	8	490946*	1	36,13	44,44	1	36,13	0	506001
<b>HS Spi S8 D12/20</b> pre OF 900, OF 1000, OF 1010, OF 1010 R, OF 1400, OF 2000, OF 2200; HD špirálová drážkovacia fréza; s pravou skrutkovicou	12	20	52	8	490947*	1	29,61	36,42	1	29,61	0	506001
<b>HS Spi S8 D14/20</b> pre OF 900, OF 1000, OF 1010, OF 1010 R, OF 1400, OF 2000, OF 2200; HD špirálová drážkovacia fréza; s pravou skrutkovicou	14	20	52	8	490948*	1	32,75	40,28	1	32,75	0	506001

\*maloobchodné balenie  
 \*\*v kartónovom obale

VPE = počet kusov v balení pre koncového zákazníka  
 VSE = minimálne objednávacie množstvo balení pre koncového zákazníka a jeho násobky

<sup>1)</sup> Nezáväzná odporúčaná cena výrobcu. Ceny predajcu sa môžu odlišovať.

# Frézovanie

## Názov a použitie

Obj. č. VPE Cena bez DPH € na VPE<sup>1)</sup> Cena s DPH € na VPE<sup>1)</sup> Cena bez DPH € na VSE DPH € na VSE<sup>1)</sup> TP RG

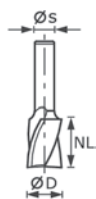

	D mm	NL mm	GL mm	s mm								
<b>HS Spi S8 D16/20</b> pre OF 900, OF 1000, OF 1010, OF 1010 R, OF 1400, OF 2000, OF 2200; HD špirálová drážkovacia fréza; s pravou skrutkovicou	16	20	52	8	490949*	1	36,13	44,44	1	36,13	0	506001
<b>HS Spi S8 D18/25</b> pre OF 900, OF 1000, OF 1010, OF 1010 R, OF 1400, OF 2000, OF 2200; HD špirálová drážkovacia fréza; s pravou skrutkovicou	18	25	57	8	490950*	1	41,68	51,27	1	41,68	0	506001
<b>HS Spi S8 D20/25</b> pre OF 900, OF 1000, OF 1010, OF 1010 R, OF 1400, OF 2000, OF 2200; HD špirálová drážkovacia fréza; s pravou skrutkovicou	20	25	57	8	490951*	1	44,95	55,29	1	44,95	0	506001

## Špirálová drážkovacia fréza HW, masívny tvrdokov so základným ostrím

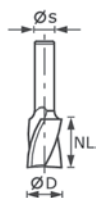

	D mm	NL mm	GL mm	s mm								
<b>HW Spi S8 D4/10</b> pre OF 900, OF 1000, OF 1010, OF 1010 R, OF 1400, OF 2000, OF 2200; HD špirálová drážkovacia fréza; s pravou skrutkovicou	4	10	45	8	490977*	1	60,89	74,89	1	60,89	0	506001
<b>HW Spi S8 D6/21</b> na klinový spoj FZ 6 a otvorený rybinový spoj SZO 14 s mimoriadnou presnosťou priemeru; v HW oceli; pokojný chod	6	21	50	8	490978*	1	64,16	78,92	1	64,16	0	506001
<b>HW Spi S8 D8/25</b> pre OF 900, OF 1000, OF 1010, OF 1010 R, OF 1400, OF 2000, OF 2200; špirálová drážkovacia fréza z tvrdokovu; s pravou skrutkovicou	8	25	55	8	490979*	1	67,90	83,52	1	67,90	0	506001
<b>HW Spi S8 D10/30</b> na klinový spoj FZ 10 a otvorený rybinový spoj SZO 20 s mimoriadnou presnosťou priemeru; v HW oceli; pokojný chod	10	30	60	8	490980*	1	79,39	97,65	1	79,39	0	506001

\*maloobchodné balenie  
\*\*v kartónovom obale

VPE = počet kusov v balení pre koncového zákazníka  
VSE = minimálne objednávané množstvo balení pre koncového zákazníka a jeho násobky

<sup>1)</sup> Nezáväzná odporúčaná cena výrobcu. Ceny predajcu sa môžu odlišovať.

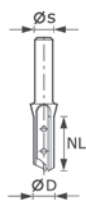

**Drážkovacia fréza s otočnými platničkami HW, jedno ostrie, so základným ostrím**

	D mm	NL mm	GL mm	s mm								
<b>HW S8 D8/20 WP Z1</b> pre OF 900, OF 1000, OF 1010, OF 1010 R, OF 1400, OF 2000, OF 2200; s otočnou platničkou; dĺžka ostria 25 mm; jednoduchá výmena; vždy konštantný priemer frézy	8	20	50	8	491078*	1	122,89	151,15	1	122,89	0	506001
<b>HW S8 D10/25 WP Z1</b> pre OF 900, OF 1000, OF 1010, OF 1010 R, OF 1400, OF 2000, OF 2200; s otočnou platničkou; dĺžka ostria 25 mm; jednoduchá výmena; vždy konštantný priemer frézy	10	25	55	8	491079*	1	124,58	153,23	1	124,58	0	506001
<b>HW S8 D12/30 WP Z1</b> pre OF 900, OF 1000, OF 1010, OF 1010 R, OF 1400, OF 2000, OF 2200; s otočnou platničkou; dĺžka ostria 25 mm; jednoduchá výmena; vždy konštantný priemer frézy	12	30	61	8	491080*	1	128,20	157,69	1	128,20	0	506001
<b>HW D16/30 S8</b> pre OF 900, OF 1000, OF 1010, OF 1010 R, OF 1400, OF 2000, OF 2200; s otočnou platničkou; dĺžka ostria 25 mm; jednoduchá výmena; vždy konštantný priemer frézy	16	30	70	8	492716*	1	141,50	174,05	1	141,50	0	506001

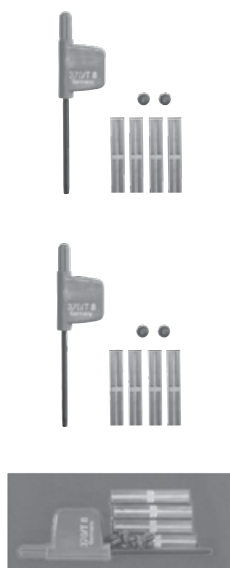
**Príslušenstvo drážkovacej frézy s otočnými platničkami HW, jedno ostrie, so základným ostrím**

<b>Súprava otoč. platničiek, HW-WP 20x4,1x1,1 (4x)</b> pre frézy 491078; kľúč TX T8, 2 x skrutky so zápust. hlavou, 4 x vymeniteľná platnička	491386*	1	58,48	71,93	1	58,48	0	506003
<b>Súprava otoč. platničiek, HW-WP 25x5,5x1,1 (4x)</b> pre frézy 491079; kľúč TX T8, 2 x skrutky so zápust. hlavou, 4 x vymeniteľná platnička	491387*	1	61,63	75,80	1	61,63	0	506003
<b>Súprava otoč. platničiek, HW-WP 30x5,5x1,1 (4x)</b> pre frézy 491080; kľúč TX T8, 2 x skrutky so zápust. hlavou, 4 x vymeniteľná platnička	491388*	1	64,77	79,67	1	64,77	0	506003



\*maloobchodné balenie  
\*\*v kartónovom obale

VPE = počet kusov v balení pre koncového zákazníka  
VSE = minimálne objednávacie množstvo balení pre koncového zákazníka a jeho násobky

<sup>1)</sup> Nezáväzná odporúčaná cena výrobcu. Ceny predajcu sa môžu odlišovať.





# Frézovanie

Názov a použitie	Obj. č.	VPE	Cena bez	Cena s	Cena bez	TP	RG	
			DPH € na VPE <sup>1)</sup>	DPH € na VPE <sup>1)</sup>	DPH € na VSE <sup>1)</sup>			
 <p><b>Otoč. platničky, HW-WP 30x12x1,5 (4x)</b> pre frézy 492716, 492717, 491081, 491120; hlavná doska; 4 x skrutka so šošovk. hlavou, kľúč TX T15, 4 x vymeniteľná platnička</p>	491393*	1	79,39	97,65	1	79,39	0	506003
 <p><b>Súprava otoč. platničiek, HW-WP 7,6x12x1,5 (4x)</b> pre frézy 492717, 492716, 491081; na výmenu predrežávača frézy 492717, 492716, 491081; skrutka so šošovk. hlavou, kľúč TX T15, 4 x vymeniteľná platnička</p>	491390*	1	53,54	65,85	1	53,54	0	506003

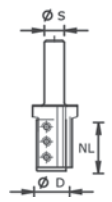
## Drážkovacia fréza s otočnými platničkami HW, jedno ostrie, so základným ostrím

	D mm	NL mm	GL mm	s mm								
 <p><b>HW S12 D16/50 WP</b> pre OF 1400, OF 2200; na frézovanie šablón</p>	16	50	110	12	497454*	1	248,68	305,88	1	248,68	0	506001

## Príslušenstvo drážkovacej frézy s otočnými platničkami HW, jedno ostrie, so základným ostrím

 <p><b>Wepla Set D 16 2+2</b> pre drážkovaciu frézu s otočnými platničkami HW S12 D16/50 WP; náhradné vym. platničky - súprava pre frézu 497454; 2 otočné platničky 50 x 12, 2 otočné platničky 7,6 x 12, skrutky TX a kľúče TX</p>	497458*	1	55,23	67,93	1	55,23	0	506001
 <p><b>Wepla Set D 20 2+2</b> pre drážkovaciu frézu s otočnými platničkami HW S12 D20/50 WP; náhradné vym. platničky - súprava pre frézu 497455; 2 otočné platničky 50 x 12, 2 otočné platničky 9 x 12, skrutky TX a kľúče TX</p>	497568*	1	60,84	74,83	1	60,84	0	506001
<p><b>Wepla Set D 24 2+2</b> pre drážkovaciu frézu s otočnými platničkami HW S12 D24/50 WP; náhradné vym. platničky - súprava pre frézu 497456; 2 otočné platničky 50 x 12, 2 otočné platničky 12 x 12, skrutky TX a kľúče TX</p>	497569*	1	56,85	69,93	1	56,85	0	506001

## Príslušenstvo drážkovacej frézy s otočnými platničkami HW, jedno ostrie, so základným ostrím

 <p><b>Kopírovací krúžok, KR-D 30,0/21,5/OF 2200</b> pre OF 2200; extra dlhý bezpečnostný kopírovací krúžok D 30, vysoký 21 mm, je nevyhnutný na použitie fréz s vymeniteľnými platničkami 497455 a 497456 D 30 mm; d 27 mm</p>	497453*	1	39,63	48,74	1	39,63	0	206002
---	---------	---	-------	-------	---	-------	---	--------

\*maloobchodné balenie  
\*\*v kartónovom obale

VPE = počet kusov v balení pre koncového zákazníka  
VSE = minimálne objednávacie množstvo balení pre koncového zákazníka a jeho násobky

<sup>1)</sup> Nezáväzná odporúčaná cena výrobcu. Ceny predajcu sa môžu odlišovať.

# Frézovanie

Názov a použitie

Obj. č. VPE Cena bez DPH € na VPE<sup>1)</sup> Cena s DPH € na VPE<sup>1)</sup> Cena bez DPH € na VSE Cena s DPH € na VSE<sup>1)</sup> TP RG

## Zaobľovacia fréza HW

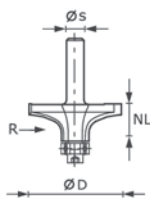

	D mm	NL mm	R mm	s mm								
<b>HW R16/D64/26 S12</b> pre OF 1400, OF 2000, OF 2200; s vodiacim guľ. ložiskom; karbidové ostria	64	26	16	12	492710*	1	171,47	210,91	1	171,47	0	506001

## Fréza na držadlá zábradlí HW Profil

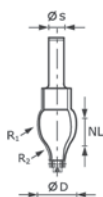

	D mm	NL mm	R1 mm	R2 mm	s mm								
<b>HW R20.5/16/D32/57 S12</b> pre OF 1400, OF 2000, OF 2200; s vodiacim guľ. ložiskom; karbidové ostria	32	57	20	16	12	492711*	1	162,29	199,62	1	162,29	0	506001

## Príslušenstvo pre zaobľováciu frézu HW



<b>Vodiace guľčkové ložisko, D12,7 (2x)</b> pre dvojoblúkovú frézu HW S8 D31,7/R4/R4; inbusová skrutka priemer 12,7 mm						491383*	2	17,15	21,09	1	17,15	0	506004
---	--	--	--	--	--	---------	---	-------	-------	---	-------	---	--------

## Zaobľovacia fréza HW s vodiacim ložiskom

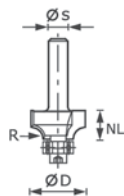

	D mm	NL mm	GL mm	R mm	s mm								
<b>HW S8 D16,7/R2 KL</b> pre OF 900, OF 1000, OF 1010, OF 1010 R, OF 1400, OF 2000, OF 2200; s vodiacim guľ. ložiskom; frézu možno používať s guľkovým ložiskom Ø 12,7 na zaobľovanie a s guľkovým ložiskom Ø 9,5 na frézovanie tyčového profilu; karbidové ostria	16,7	9	49	2	8	491009*	1	65,60	80,69	1	65,60	0	506001
<b>HW S8 D19,1/R3 KL</b> pre OF 900, OF 1000, OF 1010, OF 1010 R, OF 1400, OF 2000, OF 2200; s vodiacim guľ. ložiskom; frézu možno používať s guľkovým ložiskom Ø 12,7 na zaobľovanie a s guľkovým ložiskom Ø 9,5 na frézovanie tyčového profilu; karbidové ostria	19,1	10	50	3	8	491010*	1	66,58	81,89	1	66,58	0	506001

\*maloobchodné balenie  
\*\*v kartónovom obale

VPE = počet kusov v balení pre koncového zákazníka  
VSE = minimálne objednávacie množstvo balení pre koncového  
zákazníka a jeho násobky

<sup>1)</sup> Nezáväzná odporúčaná cena výrobcu. Ceny predajcu sa  
môžu odlišovať.

# Frézovanie

Názov a použitie

Obj. č. VPE Cena bez DPH € na VPE<sup>1)</sup> Cena s DPH € na VPE<sup>1)</sup> Cena bez DPH € na VSE DPH € na VSE<sup>1)</sup> TP RG

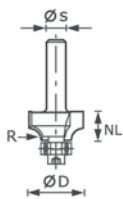

Názov a použitie	D mm	NL mm	GL mm	R mm	s mm	Obj. č.	VPE	Cena bez DPH € na VPE <sup>1)</sup>	Cena s DPH € na VPE <sup>1)</sup>	Cena bez DPH € na VSE	Cena s DPH € na VSE <sup>1)</sup>	TP	RG
<b>HW S8 D20,7/R4 KL</b> pre OF 900, OF 1000, OF 1010, OF 1010 R, OF 1400, OF 2000, OF 2200; s vodiacim guľ. ložiskom; frézu možno používať s guľkovým ložiskom Ø 12,7 na zaobľovanie a s guľkovým ložiskom Ø 9,5 na frézovanie tyčového profilu; karbidové ostria	20,7	11	51	4	8	491011*	1	67,30	82,78	1	67,30	0	506001
<b>HW S8 D22,7/R5 KL</b> pre OF 900, OF 1000, OF 1010, OF 1010 R, OF 1400, OF 2000, OF 2200; s vodiacim guľ. ložiskom; frézu možno používať s guľkovým ložiskom Ø 12,7 na zaobľovanie a s guľkovým ložiskom Ø 9,5 na frézovanie tyčového profilu; karbidové ostria	22,7	12	52	5	8	491012*	1	67,90	83,52	1	67,90	0	506001
<b>HW S8 D25,5/R6,35 KL</b> pre OF 900, OF 1000, OF 1010, OF 1010 R, OF 1400, OF 2000, OF 2200; s vodiacim guľ. ložiskom; frézu možno používať s guľkovým ložiskom Ø 12,7 na zaobľovanie a s guľkovým ložiskom Ø 9,5 na frézovanie tyčového profilu; karbidové ostria	25,5	13,5	54	6,35	8	491013*	1	69,59	85,60	1	69,59	0	506001
<b>HW S8 D28,7/R8 KL</b> pre OF 900, OF 1000, OF 1010, OF 1010 R, OF 1400, OF 2000, OF 2200; s vodiacim guľ. ložiskom; frézu možno používať s guľkovým ložiskom Ø 12,7 na zaobľovanie a s guľkovým ložiskom Ø 9,5 na frézovanie tyčového profilu; karbidové ostria	28,7	15	55	8	8	491014*	1	72,26	88,88	1	72,26	0	506001
<b>HW S8 D31,7/R9,5 KL</b> pre OF 900, OF 1000, OF 1010, OF 1010 R, OF 1400, OF 2000, OF 2200; s vodiacim guľ. ložiskom; frézu možno používať s guľkovým ložiskom Ø 12,7 na zaobľovanie a s guľkovým ložiskom Ø 9,5 na frézovanie tyčového profilu; karbidové ostria	31,7	16,5	56	9,5	8	491015*	1	75,04	92,30	1	75,04	0	506001

\*maloobchodné balenie  
\*\*v kartónovom obale

VPE = počet kusov v balení pre koncového zákazníka  
VSE = minimálne objednávacie množstvo balení pre koncového zákazníka a jeho násobky

<sup>1)</sup> Nezávazná odporúčaná cena výrobcu. Ceny predajcu sa môžu odlišovať.

# Frézovanie

Názov a použitie

Obj. č. VPE Cena bez DPH € na VPE<sup>1)</sup> Cena s DPH € na VPE<sup>1)</sup> Cena bez DPH € na VSE<sup>1)</sup> TP RG

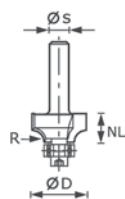

	D mm	NL mm	GL mm	R mm	s mm								
<b>HW S8 D38,1/R12,7 KL</b> pre OF 900, OF 1000, OF 1010, OF 1010 R, OF 1400, OF 2000, OF 2200; s vodiacim guľ. ložiskom; frézu možno používať s guľkovým ložiskom Ø 12,7 na zaoblovanie a s guľkovým ložiskom Ø 9,5 na frézovanie tyčového profilu; karbidové ostria	38,1	19	59	12,7	8	491016*	1	82,64	101,65	1	82,64	0	506001
<b>HW S8 D42,7/R15 KL</b> pre OF 900, OF 1000, OF 1010, OF 1010 R, OF 1400, OF 2000, OF 2200; s vodiacim guľ. ložiskom; frézu možno používať s guľkovým ložiskom Ø 12,7 na zaoblovanie a s guľkovým ložiskom Ø 9,5 na frézovanie tyčového profilu; karbidové ostria	42,7	22	62	15	8	491017*	1	87,36	107,45	1	87,36	0	506001

## Zaoblóvacía fréza HW s vodiacim ložiskom

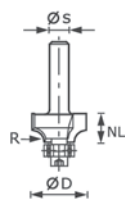

	D mm	NL mm	GL mm	R mm	s mm								
<b>HW S12 D63/32/R25</b> pre OF 1400, OF 2000, OF 2200; s vodiacim guľ. ložiskom; frézu možno používať s guľkovým ložiskom Ø 12,7 na zaoblovanie a s guľkovým ložiskom Ø 9,5 na frézovanie tyčového profilu; karbidové ostria	63	32	82	25	12	491107*	1	160,95	197,97	1	160,95	0	506001

## Príslušenstvo pre zaoblóvacíu frézu HW



<b>Vodiace guľičkové ložisko, D12,7 (2x)</b> pre dvojoblúkovú frézu HW S8 D31,7/R4/R4; inbusová skrutka priemer 12,7 mm	491383*	2	17,15	21,09	1	17,15	0	506004
<b>Vodiace guľičkové ložisko, D9,53 (2x)</b> pre zaoblóvacíu frézu HW s vodiacim guľôčkovým ložiskom; inbusová skrutka priemer 9,53 mm	491382*	2	30,69	37,75	1	30,69	0	506004

## Príslušenstvo polkruhovej frézy HW

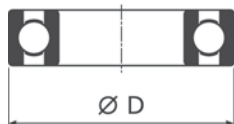

<b>Vodiace guľičkové ložisko, D12,7 (2x)</b> pre dvojoblúkovú frézu HW S8 D31,7/R4/R4; inbusová skrutka priemer 12,7 mm	491383*	2	17,15	21,09	1	17,15	0	506004
--	---------	---	-------	-------	---	-------	---	--------

\*maloobchodné balenie  
 \*\*v kartónovom obale

VPE = počet kusov v balení pre koncového zákazníka  
 VSE = minimálne objednávacíe množstvo balení pre koncového zákazníka a jeho násobky

<sup>1)</sup> Nezáväzná odporúčaná cena výrobcu. Ceny predajcu sa môžu odlišovať.

## Fazetovacia fréza HW s vodiacim ložiskom

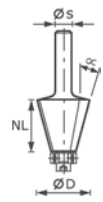

	D mm	NL mm	GL mm	Alfa °	s mm								
<b>HW S8 D25,7/25,7/15°</b> pre OF 900, OF 1000, OF 1010, OF 1010 R, OF 1400, OF 2000, OF 2200; Fazetovacia fréza 15° na opracovanie hrán; s vodiacim guľôčkovým ložiskom 12,7 mm; optimalizované upevnenie v guľôčkovom ložisku, dá sa tak použiť s 12,7 mm vodiacim guľôčkovým ložiskom alebo bez vodiaceho guľôčkového ložiska	25,7	25,1	70	15	8	491132*	1	67,90	83,52	1	67,90	0	506001



<b>S8 HW 30° D25-KL OFK</b> pre OF 1010, OF 1010 R, OFK 700, MFK 700; optimalizované upevnenie v guľôčkovom ložisku, dá sa tak použiť s 12,7 mm vodiacim guľôčkovým ložiskom alebo bez vodiaceho guľôčkového ložiska	25	11	50	30	8	499800*	1	64,28	79,06	1	64,28	0	506001
---	----	----	----	----	---	---------	---	-------	-------	---	-------	---	--------

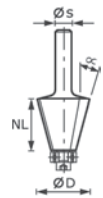

<b>HW S8 D38,5/23/30°</b> pre OF 900, OF 1000, OF 1010, OF 1010 R, OF 1400, OF 2000, OF 2200; Fazetovacia fréza 30° na opracovanie hrán; s vodiacim guľôčkovým ložiskom 12,7 mm; optimalizované upevnenie v guľôčkovom ložisku, dá sa tak použiť s 12,7 mm vodiacim guľôčkovým ložiskom alebo bez vodiaceho guľôčkového ložiska	38,5	25,7	64	30	8	491133*	1	79,39	97,65	1	79,39	0	506001
--	------	------	----	----	---	---------	---	-------	-------	---	-------	---	--------



<b>S8 HW 45° D26-KL OFK</b> pre OF 1010, OF 1010 R, OFK 700, MFK 700; optimalizované upevnenie v guľôčkovom ložisku, dá sa tak použiť s 12,7 mm vodiacim guľôčkovým ložiskom alebo bez vodiaceho guľôčkového ložiska	26	7	48	45	8	499799*	1	68,16	83,84	1	68,16	0	506001
---	----	---	----	----	---	---------	---	-------	-------	---	-------	---	--------

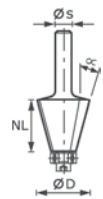

<b>HW S8 D36/45°</b> pre OF 900, OF 1000, OF 1010, OF 1010 R, OF 1400, OF 2000, OF 2200; Fazetovacia fréza 45° na opracovanie hrán; s vodiacim guľôčkovým ložiskom 12,7 mm; optimalizované upevnenie v guľôčkovom ložisku, dá sa tak použiť s 12,7 mm vodiacim guľôčkovým ložiskom alebo bez vodiaceho guľôčkového ložiska	36	11,5	53	45	8	491025*	1	63,33	77,90	1	63,33	0	506001
---	----	------	----	----	---	---------	---	-------	-------	---	-------	---	--------

## Fazetovacia fréza HW

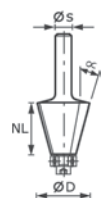





	D mm	NL mm	GL mm	Alfa °	s mm								
<b>HW S12 D55/20/45°</b> pre OF 1400, OF 2000, OF 2200; HW ostria; presné oceľové guľôčkové ložisko	55	20	76	45	12	491102*	1	109,12	134,22	1	109,12	0	506001

\*maloobchodné balenie  
\*\*v kartónovom obale

VPE = počet kusov v balení pre koncového zákazníka  
VSE = minimálne objednávacie množstvo balení pre koncového zákazníka a jeho násobky

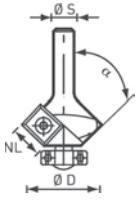
<sup>1)</sup> Nezáväzná odporúčaná cena výrobcu. Ceny predajcu sa môžu odlišovať.

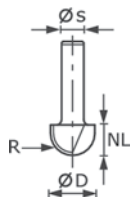
# Frézovanie

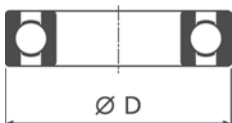
Názov a použitie	Obj. č.	VPE	Cena bez	Cena s	Cena bez	TP	RG						
			DPH € na VPE <sup>1)</sup>	DPH € na VPE <sup>1)</sup>	DPH € na VSE <sup>1)</sup>								
<b>Príslušenstvo pre fazetovaciu frézu HW</b>													
 <p><b>Vodiace guľičkové ložisko, D12,7 (2x)</b> pre dvojoblúkovú frézu HW S8 D31,7/R4/R4; inbusová skrutka priemer 12,7 mm</p>	491383*	2	17,15	21,09	1	17,15	0	506004					
<b>Fréza s vymeniteľnými doskami/hranová fréza s HW s vodiacim guľ. ložiskom</b>													
 <p><b>S8 HW 45° D27 12x12 KL</b> pre OF 1010, OF 1010 R, OFK 700, MFK 700; optimalizované upevnenie v guľôčkovom ložisku, dá sa tak použiť s 12,7 mm vodiacim guľôčkovým ložiskom alebo bez vodiaceho guľôčkového ložiska; 4-násobná životnosť vďaka otočným platničkám 12 x 12 mm</p>	D mm	NL mm	GL mm	Alfa °	s mm								
	27	8	55	45	8	499807*	1	141,50	174,05	1	141,50	0	506001
<b>Príslušenstvo fazetovacej / hranovej frézy s vym. platničkami</b>													
 <p><b>Vodiace guľičkové ložisko, D12,7 (2x)</b> pre dvojoblúkovú frézu HW S8 D31,7/R4/R4; inbusová skrutka priemer 12,7 mm</p>	491383*	2	17,15	21,09	1	17,15	0	506004					
 <p><b>Otoč. platničky, HW-WP 12x12x1,5 (4x)</b> pre rôzne frézy s otočnými platničkami; 2 x skrutka so šošovk. hlavou, kľúč TX T15, 4 x vymeniteľná platnička</p>	491391*	1	48,57	59,74	1	48,57	0	506003					
<b>Vykružovacia fréza HW</b>													
pre OF 900, OF 1000, OF 1010, OF 1010 R, OF 1400, OF 2000, OF 2200; HW ostria													
	D mm	NL mm	GL mm	R mm	s mm								
<b>HW S8 R4</b>	8	8	38	4	8	490983*	1	37,71	46,38	1	37,71	0	506001
<b>HW S8 R6,35</b>	12,7	10	40	6,35	8	490984*	1	42,54	52,32	1	42,54	0	506001
<b>HW S8 R8</b>	16	11	41	8	8	490985*	1	47,24	58,11	1	47,24	0	506001
<b>HW S8 R9,7</b>	19,4	11	41	9,7	8	490986*	1	51,23	63,01	1	51,23	0	506001
<b>HW S8 R12,7</b>	25,4	14	44	12,7	8	490987*	1	57,52	70,75	1	57,52	0	506001
<b>Príslušenstvo vykružovacej frézy HW</b>													
 <p><b>Vodiace guľičkové ložisko, D12,7 (2x)</b> pre dvojoblúkovú frézu HW S8 D31,7/R4/R4; inbusová skrutka priemer 12,7 mm</p>	491383*	2	17,15	21,09	1	17,15	0	506004					
<b>Príslušenstvo žliabkovej frézy HW</b>													
 <p><b>Vodiace guľičkové ložisko, D19 (2x)</b> pre frézu na odvodňovacie drážky HW S8 R6,4 KL, lícoviacu frézu HW S8 D19/NL25; vodiace guľičkové ložisko priemer 19 mm</p>	491396*	2	26,22	32,25	1	26,22	0	506004					

\*maloobchodné balenie  
\*\*v kartónovom obale

VPE = počet kusov v balení pre koncového zákazníka  
VSE = minimálne objednávanie množstvo balení pre koncového zákazníka a jeho násobky

<sup>1)</sup> Nezáväzná odporúčaná cena výrobcu. Ceny predajcu sa môžu odlišovať.

Názov a použitie

Obj. č. VPE Cena bez DPH € na VPE<sup>1)</sup> Cena s DPH € na VPE<sup>1)</sup> Cena bez DPH € na VSE DPH € na VSE<sup>1)</sup> TP RG

## Lícovacia fréza HW s vodiacim ložiskom

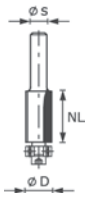

	D mm	NL mm	GL mm	Alfa °	s mm								
<b>HW S8 D12,7/ NL25</b> gul. ložisko dole	12,7	25	65	0	8	491027*	1	63,33	77,90	1	63,33	0	506001

## Príslušenstvo lícovacej frézy HW



## Vodiace guľičkové ložisko, D12,7 (2x)

pre dvojoblúkovú frézu HW S8 D31,7/R4/R4; inbusová skrutka  
priemer 12,7 mm

491383*	2	17,15	21,09	1	17,15	0	506004
---------	---	-------	-------	---	-------	---	--------

## Lícovacia fréza HW s vodiacim ložiskom

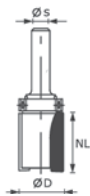

	D mm	NL mm	GL mm	Alfa °	s mm								
<b>HW S8 D19/NL25</b> gul. ložisko hore	19,05	25	62	0	8	491028*	1	66,58	81,89	1	66,58	0	506001

## Príslušenstvo lícovacej frézy HW



## Vodiace guľičkové ložisko, D19 (2x)

pre frézu na odvodňovacie drážky HW S8 R6,4 KL, lícovaciu frézu HW S8 D19/NL25; vodiace guľičkové ložisko  
priemer 19 mm

491396*	2	26,22	32,25	1	26,22	0	506004
---------	---	-------	-------	---	-------	---	--------

## Lícovacia fréza s výmennými platničkami HW s vodiacim ložiskom



	D mm	NL mm	GL mm	Alfa °	s mm								
<b>HW S8 D19/20WM Z2</b> pre OF 900, OF 1000, OF 1010, OF 1010 R, OF 1400, OF 2000, OF 2200; s otočnou platničkou; dĺžka ostria 25 mm; jednoduchá výmena; vždy konštantný priemer frézy	19	20	64	0	8	491082*	1	131,23	161,41	1	131,23	0	506001
<b>S8 HW D19 12x12 KL OFK</b> pre OF 1010, OF 1010 R, OFK 700, MFK 700; optimalizované upevnenie v guľôčkovom ložisku, dá sa tak použiť s 19 mm vodiacim guľôčkovým ložiskom alebo bez vodiaceho guľôčkového ložiska; 4-násobná životnosť vďaka otočným platničkám 12 x 12 mm	19	12	52	0	8	499806*	1	141,50	174,05	1	141,50	0	506001



\*maloobchodné balenie  
\*\*v kartónovom obale

VPE = počet kusov v balení pre koncového zákazníka  
VSE = minimálne objednávané množstvo balení pre koncového zákazníka a jeho násobky

<sup>1)</sup> Nezáväzná odporúčaná cena výrobcu. Ceny predajcu sa môžu odlišovať.

# Frézovanie

Názov a použitie	Obj. č.	VPE	Cena bez	Cena s	Cena bez	TP	RG
			DPH € na VPE <sup>1)</sup>	DPH € na VPE <sup>1)</sup>	DPH € na VSE <sup>1)</sup>		

## Príslušenstvo hranovej frézy s vym. platničkami HW

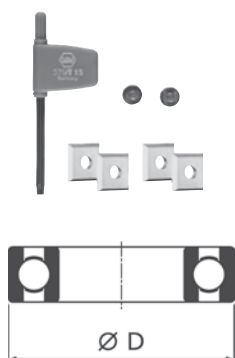

### Otoč. platničky, HW-WP 12x12x1,5 (4x)

pre rôzne frézy s otočnými platničkami; 2 x skrutka so šošovk. hlavou, kľúč TX T15, 4 x vymeniteľná platnička

491391*	1	48,57	59,74	1	48,57	0	506003
<b>Vodiace guľčkové ložisko, D12,7 (2x)</b>							
pre dvojoblúkovú frézu HW S8 D31,7/R4/R4; inbusová skrutka priemer 12,7 mm							
491383*	2	17,15	21,09	1	17,15	0	506004

## Príslušenstvo hranovej frézy s vym. platničkami HW



### Vodiace guľčkové ložisko, D19 (2x)

pre líčovaciu frézu s otočnou platničkou HW S8 D19/20WM Z2, líčovaciu frézu s otočnou platničkou HW S8 D19 12x12 KL OFK; matica M 6  
priemer 19 mm

491385*	2	24,42	30,04	1	24,42	0	506004
<b>Otoč. platničky, HW-WP 20x12x1,5 (4x)</b>							
pre líčovaciu frézu s otočnou platničkou 491082; 2 x skrutka so šošovk. hlavou, kľúč TX T15, 4 x vymeniteľná platnička							
491392*	1	48,57	59,74	1	48,57	0	506003



## Fazetovacia líčovacia fréza s vodiacim ložiskom



### HW S8 D24/0° +45°

pre OF 900, OF 1000, OF 1010, OF 1010 R, OF 1400, OF 2000, OF 2200; HW ostria; poplastované guľčkové ložisko

	D mm	NL mm	GL mm	s mm								
491026*	24	11	54	8	1	49,67	61,09	1	49,67	0	506001	

## Vrtacia fréza HW

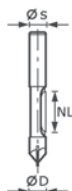

### Vrtacia fréza, HW S8 D8/19

pre OF 900, OF 1000, OF 1010, OF 1010 R, OF 1400, OF 2000, OF 2200; s nábehovou plochou; s vrtacím hrotom na zanorenie; karbidové ostria  
D 8 mm; NL 19 mm; GL 65 mm; s 8 mm

491037*	1	34,32	42,21	1	34,32	0	506001
---------	---	-------	-------	---	-------	---	--------

## Polodrážkovacia fréza HW s vodiacim ložiskom

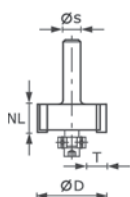

### HW S8 D31,7/NL 12,7

pre OF 900, OF 1000, OF 1010, OF 1010 R, OF 1400, OF 2000, OF 2200; HW ostria

	D mm	NL mm	GL mm	T1	s mm							
491022*	31,7	12,7	54	9,5	8	1	60,89	74,89	1	60,89	0	506001

\*maloobchodné balenie  
\*\*v kartónovom obale

VPE = počet kusov v balení pre koncového zákazníka  
VSE = minimálne objednávané množstvo balení pre koncového zákazníka a jeho násobky

<sup>1)</sup> Nezáväzná odporúčaná cena výrobcu. Ceny predajcu sa môžu odlišovať.





# Frézovanie

Názov a použitie	Obj. č.	VPE	Cena bez	Cena s	Cena bez	TP	RG	
			DPH € na VPE <sup>1)</sup>	DPH € na VPE <sup>1)</sup>	DPH € na VSE <sup>1)</sup>			
<b>Príslušenstvo polodrážkovacej frézy HW</b>								
 <b>Vodiace guľičkové ložisko, D12,7 (2x)</b> pre dvojoblúkovú frézu HW S8 D31,7/R4/R4; inbusová skrutka priemer 12,7 mm	491383*	2	17,15	21,09	1	17,15	0	506004
<b>Vodiace guľ. ložisko, D9,5/12,7/16/19/22</b> pre falcovaciau frézu s otočnými platničkami HW 491085, pre falcovaciau frézu HW 491022; na frézovanie rôznych hĺbok drážky v spojení s falcovacou frézou; inbusová skrutka priemer 9,5; 12,7; 16; 19; 22 mm	491406*	1	69,12	85,02	1	69,12	0	506004

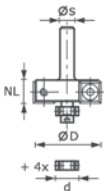
## Polodrážkovacia fréza s vým. platničkami HW s vodiacim ložiskom

	D mm	NL mm	GL mm	s mm								
 <b>HW S8 D38/12</b> pre OF 900, OF 1000, OF 1010, OF 1010 R, OF 1400, OF 2000, OF 2200; s otočnými platničkami; jednoduchá výmena; vždy konštantný priemer frézy	38	12	53,7	8	491085*	1	122,89	151,15	1	122,89	0	506001

## Príslušenstvo polodrážkovacej frézy s vým. platničkami

 <b>Otoč. platničky, HW-WP 12x12x1,5 (4x)</b> pre rôzne frézy s otočnými platničkami; 2 x skrutka so šošovk. hlavou, kľúč TX T15, 4 x vymeniteľná platnička	491391*	1	48,57	59,74	1	48,57	0	506003
 <b>Vodiace guľ. ložisko, D9,5/12,7/16/19/22</b> pre falcovaciau frézu s otočnými platničkami HW 491085, pre falcovaciau frézu HW 491022; na frézovanie rôznych hĺbok drážky v spojení s falcovacou frézou; inbusová skrutka priemer 9,5; 12,7; 16; 19; 22 mm	491406*	1	69,12	85,02	1	69,12	0	506004

## Fréza na rybinové spoje s výstružníkom

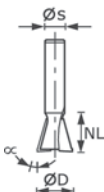
	D mm	NL mm	GL mm	Alfa °	s mm								
 <b>HW S8 D14,3/13,5/15°</b> pre OF 900, OF 1000, OF 1010, OF 1010 R, OF 1400; s výstružníkom	14,3	13,5	46	15	8	490990*	1	55,11	67,79	1	55,11	0	506001

## Fréza na rybinové spoje

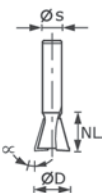
	D mm	NL mm	GL mm	Alfa °	s mm								
 <b>HW S8 D13,8/13,5/15°</b> na poloskrytý rybinový spoj SZ 14; HM ostria sú ideálne na prácu s tvrdým drevom	13,8	13,5	46	15	8	490992*	1	47,24	58,11	1	47,24	0	506001
<b>HW S8 D16/13,5/15°</b> pre OF 900, OF 1000, OF 1010, OF 1010 R, OF 1400, OF 2000, OF 2200; na poloskrytý rybinový spoj SZ 14; HM ostria sú ideálne na prácu s tvrdým drevom	16	13,5	46	15	8	490993*	1	56,91	70,00	1	56,91	0	506001
<b>HW S8 D20/17/15°</b> na otvorený rybinový spoj SZ 20; HM ostria sú ideálne na prácu s tvrdým drevom	20	17	49	15	8	490996*	1	53,54	65,85	1	53,54	0	506001

\*maloobchodné balenie  
\*\*v kartónovom obale

VPE = počet kusov v balení pre koncového zákazníka  
VSE = minimálne objednávané množstvo balení pre koncového zákazníka a jeho násobky

<sup>1)</sup> Nezáväzná odporúčaná cena výrobcu. Ceny predajcu sa môžu odlišovať.

Názov a použitie

Obj. č. VPE Cena bez DPH € na VPE<sup>1)</sup> Cena s DPH € na VPE<sup>1)</sup> Cena bez DPH € na VSE<sup>1)</sup> TP RG

## Fréza na rybinové spoje

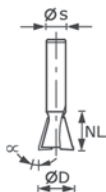

	D mm	NL mm	GL mm	Alfa °	s mm								
<b>HW S8 D14,3/16/10°</b> pre OF 900, OF 1000, OF 1010, OF 1010 R, OF 1400; na otvorený rybinový spoj SZO 14	14,3	16	50	10	8	491164*	1	49,29	60,63	1	49,29	0	506001
<b>HW S8 D20/26/10°</b> pre OF 900, OF 1000, OF 1010, OF 1010 R, OF 1400; na otvorené rybinové čapy SZO 20	20	26	58	10	8	491165*	1	57,28	70,45	1	57,28	0	506001
<b>HS S8 D13,8/13,5/15°</b> na poloskrytý rybinový spoj SZ 14; HS frézy sú ideálne na prácu s mäkkým drevom	13,8	13,5	46	15	8	490991*	1	27,06	33,28	1	27,06	0	506001
<b>HS S8 D20/17/15°</b> na otvorený rybinový spoj SZ 20; HS frézy sú ideálne na prácu s mäkkým drevom	20	17	49	15	8	490995*	1	40,49	49,80	1	40,49	0	506001

## Fréza na skryté dráždla HW

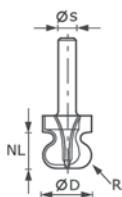

	D mm	NL mm	GL mm	s mm	R1 mm								
<b>HW S8 D22/16/R2,5+6</b> pre OF 900, OF 1000, OF 1010, OF 1010 R, OF 1400, OF 2000, OF 2200; s HW ostriami; obojstranné; pre ručný posuv; vyhotovenie s HW osadením	22	16	59	8	2,5	491140*	1	94,38	116,09	1	94,38	0	506001

## Fréza na vnútorné dráždla HW s vodiacim ložiskom



	D mm	NL mm	GL mm	R mm	s mm								
<b>HW S8 R16/NL32</b> pre OF 900, OF 1000, OF 1010, OF 1010 R, OF 1400, OF 2000, OF 2200; guľ. ložisko hore; základné ostrie na zanorenie do materiálu	19	19	68	16	8	491033*	1	100,30	123,37	1	100,30	0	506001

## Príslušenstvo frézy na vnútorné dráždla HW

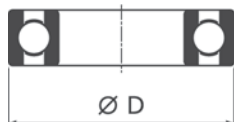

<b>Vodiace guľičkové ložisko, D19 (2x)</b> pre frézu na odvodňovacie drážky HW S8 R6,4 KL, líčovaci frézu HW S8 D19/NL25; vodiace guľičkové ložisko priemer 19 mm	491396*	2	26,22	32,25	1	26,22	0	506004
--	---------	---	-------	-------	---	-------	---	--------

\*maloobchodné balenie  
\*\*v kartónovom obale

VPE = počet kusov v balení pre koncového zákazníka  
VSE = minimálne objednávacie množstvo balení pre koncového zákazníka a jeho násobky

<sup>1)</sup> Nezáväzná odporúčaná cena výrobcu. Ceny predajcu sa môžu odlišovať.

# Frézovanie

Názov a použitie

Obj. č. VPE Cena bez DPH € na VPE<sup>1)</sup> Cena s DPH € na VPE<sup>1)</sup> Cena bez DPH € na VSE DPH € na VSE<sup>1)</sup> TP RG

## Fréza na lepené spoje HW

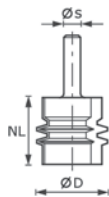

	D mm	NL mm	GL mm	s mm									
<b>HW S8 D34/NL32</b> pre OF 900, OF 1000, OF 1010, OF 1010 R, OF 1400, OF 2000, OF 2200; HW ostria	34	32	62	8	491034*	1	106,70	131,24	1	106,70	0	506001	

## Fréza na písmo

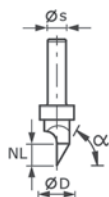

	D mm	NL mm	GL mm	Alfa °	s mm								
<b>HW S8 D11/60°</b> pre OF 900, OF 1000, OF 1010, OF 1010 R; na frézovanie nápisov do tvrdého dreva	11	9,5	55	60	8	491003*	1	56,91	70,00	1	56,91	0	506001
<b>HS S8 D11/60°</b> pre OF 900, OF 1000, OF 1010, OF 1010 R; na frézovanie nápisov do mäkkého dreva	11	9,5	55	60	8	491002*	1	45,67	56,17	1	45,67	0	506001

## Drážkovacia fréza tvaru V

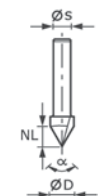

	D mm	NL mm	GL mm	Alfa °	s mm								
<b>HW S8 D14/7/90°</b> pre OF 900, OF 1000, OF 1010, OF 1010 R, OF 1400, OF 2000, OF 2200; HW ostria	14	7	50	90	8	490999*	1	42,54	52,32	1	42,54	0	506001
<b>HS S8 D11/9,5/60°</b> pre OF 900, OF 1000, OF 1010, OF 1010 R, OF 1400, OF 2000, OF 2200; v HS oceli	11	9,5	50	60	8	490997*	1	18,36	22,58	1	18,36	0	506001
<b>HS S8 D14/7/90°</b> pre OF 900, OF 1000, OF 1010, OF 1010 R, OF 1400, OF 2000, OF 2200; v HS oceli	14	7	50	90	8	490998*	1	19,82	24,38	1	19,82	0	506001

\*maloobchodné balenie  
\*\*v kartónovom obale

VPE = počet kusov v balení pre koncového zákazníka  
VSE = minimálne objednávacie množstvo balení pre koncového  
zákazníka a jeho násobky

<sup>1)</sup> Nezáväzná odporúčaná cena výrobcu. Ceny predajcu sa  
môžu odlišovať.

# Frézovanie

Názov a použitie

Obj. č. VPE Cena bez DPH € na VPE<sup>1)</sup> Cena s DPH € na VPE<sup>1)</sup> Cena bez DPH € na VSE<sup>1)</sup> TP RG

## Fréza na sadrokartón HW

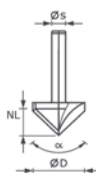
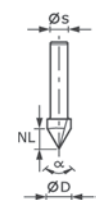

	D mm	NL mm	GL mm	Alfa °	s mm								
<b>HW S8 D12,5/45°</b> pre OF 900, OF 1000, OF 1010, OF 1010 R; s HW ostriami; s jedným ostrím; pre ručný posuv; vyhotovenie s HW osadením	12,5	14	55	45	8	491000*	1	56,91	70,00	1	56,91	0	506001
<b>HW S8 D32/90°</b> pre OF 900, OF 1000, OF 1010, OF 1010 R; s HW ostriami; s jedným ostrím; pre ručný posuv; vyhotovenie s HW osadením	32	16	49	90	8	491001*	1	74,56	91,71	1	74,56	0	506001

## Frézovacie vreteno pre drážkovaciu frézu kotúčovou HW

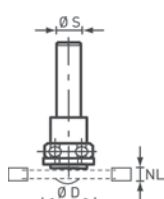
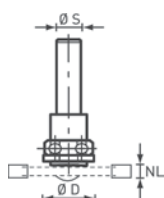
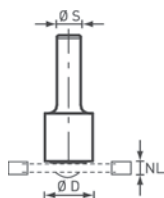

	D mm	D mm	GL mm	Gulôčkové ložisko mm									
<b>S8 1,5-5 D14</b> pre OF 1010, OF 1010 R, OFK 700, MFK 700; optimalizované upevnenie frézovacích kotúčov, minimálna vzdialenosť od obrobku 2 mm umožňuje aj dodatočné frézovanie parketových a laminátových podláh	14	6	49	-	499805*	1	24,28	29,86	1	24,28	0	506001	
<b>S8 1,5-5 KL16</b> pre OF 1010, OF 1010 R, OFK 700, MFK 700; optimalizované upevnenie frézovacích kotúčov, minimálna vzdialenosť od obrobku 2 mm umožňuje aj dodatočné frézovanie parketových a laminátových podláh	16	6	43	16	499803*	1	31,53	38,78	1	31,53	0	506001	
<b>S8 1,5-5 KL28</b> pre OF 1010, OF 1010 R, OFK 700, MFK 700; optimalizované upevnenie frézovacích kotúčov, minimálna vzdialenosť od obrobku 2 mm umožňuje aj dodatočné frézovanie parketových a laminátových podláh	28	6	45	28	499804*	1	50,03	61,54	1	50,03	0	506001	

\*maloobchodné balenie  
\*\*v kartónovom obale

VPE = počet kusov v balení pre koncového zákazníka  
VSE = minimálne objednávacie množstvo balení pre koncového zákazníka a jeho násobky

<sup>1)</sup> Nezáväzná odporúčaná cena výrobcu. Ceny predajcu sa môžu odlišovať.

## Drážkovacia fréza kotúčová HW

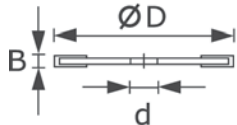

	D mm	D mm	NL mm								
<b>HW D40x1,5</b> pre OF 900, OF 1000, OF 1010, OF 1010 R, OF 1400, OF 2000, OF 2200; ostria zo spekaného karbidu; rôzne hĺbky frézovania realizovateľné vďaka rôznym frézovacím vretenám	40	6	1,5	491038*	1	24,65	30,32	1	24,65	0	506001
<b>HW D40x2</b> pre OF 900, OF 1000, OF 1010, OF 1010 R, OF 1400, OF 2000, OF 2200; ostria zo spekaného karbidu; rôzne hĺbky frézovania realizovateľné vďaka rôznym frézovacím vretenám	40	6	2	491040*	1	26,11	32,12	1	26,11	0	506001
<b>HW D40x2,5</b> pre OF 900, OF 1000, OF 1010, OF 1010 R, OF 1400, OF 2000, OF 2200; ostria zo spekaného karbidu; rôzne hĺbky frézovania realizovateľné vďaka rôznym frézovacím vretenám	40	6	2,5	491056*	1	26,58	32,69	1	26,58	0	506001
<b>HW D40x3</b> pre OF 900, OF 1000, OF 1010, OF 1010 R, OF 1400, OF 2000, OF 2200; ostria zo spekaného karbidu; rôzne hĺbky frézovania realizovateľné vďaka rôznym frézovacím vretenám	40	6	3	491057*	1	27,67	34,03	1	27,67	0	506001
<b>HW D40x3,5</b> pre OF 900, OF 1000, OF 1010, OF 1010 R, OF 1400, OF 2000, OF 2200; ostria zo spekaného karbidu; rôzne hĺbky frézovania realizovateľné vďaka rôznym frézovacím vretenám	40	6	3,5	491058*	1	28,03	34,48	1	28,03	0	506001
<b>HW D40x4</b> pre OF 900, OF 1000, OF 1010, OF 1010 R, OF 1400, OF 2000, OF 2200; ostria zo spekaného karbidu; rôzne hĺbky frézovania realizovateľné vďaka rôznym frézovacím vretenám	40	6	4	491059*	1	28,63	35,21	1	28,63	0	506001
<b>HW D40x5</b> pre OF 900, OF 1000, OF 1010, OF 1010 R, OF 1400, OF 2000, OF 2200; ostria zo spekaného karbidu; rôzne hĺbky frézovania realizovateľné vďaka rôznym frézovacím vretenám	40	6	5	491060*	1	29,48	36,26	1	29,48	0	506001

## Príslušenstvo frézovacieho vretena

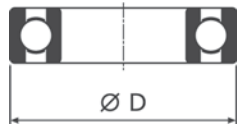

<b>Vodiace guľičkové ložisko, D16 [2x]</b> pre frézovacie vreteno pre kotúčové drážkovacie frézy HW, stopka 8 mm, obj. č. 499805; inbusová skrutka priemer 16 mm	491384*	2	29,36	36,11	1	29,36	0	506004
<b>Vodiace guľičkové ložisko, D28 [2x]</b> pre frézovacie vreteno pre kotúčové drážkovacie frézy; skrutka so šošovk. hlavou priemer 28 mm	491397*	2	32,02	39,38	1	32,02	0	506004

## Vrták na kovanie HW

s lapačom triesok HW

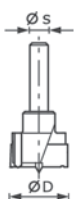

	D mm	GL mm	s mm								
<b>HW S8 D15</b> pre OF 900, OF 1000, OF 1010, OF 1010 R, OF 1400, OF 2000, OF 2200; HW ostria	15	54,5	8	491070*	1	56,91	70,00	1	56,91	0	506001
<b>HW S8 D20</b> pre OF 900, OF 1000, OF 1010, OF 1010 R, OF 1400, OF 2000, OF 2200; HW ostria	20	54,5	8	491072*	1	66,58	81,89	1	66,58	0	506001

# Frézovanie

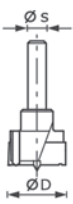
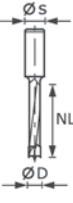
Názov a použitie	Obj. č.	VPE	Cena bez	Cena s	Cena bez	TP	RG
			DPH € na VPE <sup>1)</sup>	DPH € na VPE <sup>1)</sup>	DPH € na VSE		
 <p><b>HW S8 D30</b> pre OF 900, OF 1000, OF 1010, OF 1010 R, OF 1400, OF 2000, OF 2200; HW ostria</p>			D mm	GL mm	s mm		
	491075*	1	82,53	101,51	1	82,53	0
 <p><b>HW S8 D35</b> pre OF 900, OF 1000, OF 1010, OF 1010 R, OF 1400, OF 2000, OF 2200; HW ostria</p>			D mm	GL mm	s mm		
	491077*	1	84,95	104,49	1	84,95	0

## Kolíkový vrták HW so strediacim hrotom (okrem 491065)

	D mm	NL mm	GL mm	s mm								
					Obj. č.	VPE	Cena bez DPH € na VPE <sup>1)</sup>	Cena s DPH € na VPE <sup>1)</sup>	Cena bez DPH € na VSE	DPH € na VSE <sup>1)</sup>	TP	RG
<b>HW D3/16</b>	3	16	55	8	491065*	1	44,95	55,29	1	44,95	0	506001
<b>HW S8 D5/30 Z</b>	5	30	53,5	8	491066*	1	30,45	37,45	1	30,45	0	506001
<b>HW S8 D6/30 Z</b>	6	30	53,5	8	491067*	1	31,31	38,51	1	31,31	0	506001
<b>HW S8 D8/30 Z</b>	8	30	53,5	8	491068*	1	32,75	40,28	1	32,75	0	506001
<b>HW S8 D10/30 Z</b>	10	30	53,5	8	491069*	1	36,13	44,44	1	36,13	0	506001

## Prevrtávač HW

	D mm	NL mm	GL mm	s mm								
					Obj. č.	VPE	Cena bez DPH € na VPE <sup>1)</sup>	Cena s DPH € na VPE <sup>1)</sup>	Cena bez DPH € na VSE	DPH € na VSE <sup>1)</sup>	TP	RG
 <p><b>HW S8 D5/30</b> pre OF 900, OF 1000, OF 1010, OF 1010 R, OF 1400, OF 2000, OF 2200; HW ostria</p>	5	30	53,5	8	491064*	1	36,75	45,20	1	36,75	0	506001

## Príslušenstvo dvojoblúkovej frézy

 <p><b>Vodiace guľičkové ložisko, D12,7 (2x)</b> pre dvojoblúkovú frézu HW S8 D31,7/R4/R4; inbusová skrutka priemer 12,7 mm</p>	491383*	2	17,15	21,09	1	17,15	0	506004
--	---------	---	-------	-------	---	-------	---	--------

## Príslušenstvo viacprofilovej frézy

 <p><b>Vodiace guľičkové ložisko, D12,7 (2x)</b> pre dvojoblúkovú frézu HW S8 D31,7/R4/R4; inbusová skrutka priemer 12,7 mm</p>	491383*	2	17,15	21,09	1	17,15	0	506004
--	---------	---	-------	-------	---	-------	---	--------

## Drážkovacia fréza HW tvaru T

	D1	D2	Užitočná dĺžka1 mm	Užitočná dĺžka2 mm	GL mm								
						Obj. č.	VPE	Cena bez DPH € na VPE <sup>1)</sup>	Cena s DPH € na VPE <sup>1)</sup>	Cena bez DPH € na VSE	DPH € na VSE <sup>1)</sup>	TP	RG
 <p><b>HW S8 D10,5/NL13</b> pre OF 900, OF 1000, OF 1010, OF 1010 R, OF 1400, OF 2000, OF 2200; HW ostria</p>	10,5	6	8	5	50	491035*	1	42,54	52,32	1	42,54	0	506001

\*maloobchodné balenie  
\*\*v kartónovom obale

VPE = počet kusov v balení pre koncového zákazníka  
VSE = minimálne objednávacie množstvo balení pre koncového zákazníka a jeho násobky

<sup>1)</sup> Nezáväzná odporúčaná cena výrobcu. Ceny predajcu sa môžu odlišovať.

# Frézovanie

Názov a použitie	Obj. č.	VPE	Cena bez	Cena s	Cena bez	TP	RG
			DPH € na VPE <sup>1)</sup>	DPH € na VPE <sup>1)</sup>	DPH € na VSE <sup>1)</sup>		

## Profilová fréza na profil pera HW s vodiacim ložiskom

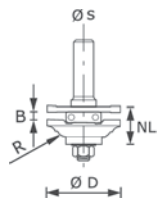

	D mm	NL mm	B mm	R mm	s mm								
<b>HW S8 D46 x D12-FD</b> pre OF 900, OF 1000, OF 1010, OF 1010 R, OF 1400, OF 2000, OF 2200; na frézovanie profilu kontúry kazetových rámov	46	20	4	22	8	490643*	1	232,37	285,82	1	232,37	0	506001

## Príslušenstvo kontraprofilovej frézy na drážku HW

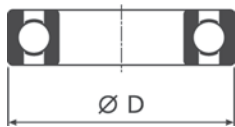

<b>Vodiace guľičkové ložisko, D16 (2x)</b> pre frézovanie vreteno pre kotúčové drážkovacie frézy HW, stopka 8 mm, obj. č. 499805; inbusová skrutka priemer 16 mm	491384*	2	29,36	36,11	1	29,36	0	506004
---	---------	---	-------	-------	---	-------	---	--------

## Príslušenstvo kontraprofilovej frézy na pero

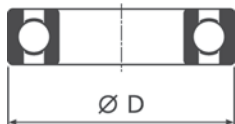

<b>Vodiace guľičkové ložisko, D16 (2x)</b> pre frézovanie vreteno pre kotúčové drážkovacie frézy HW, stopka 8 mm, obj. č. 499805; inbusová skrutka priemer 16 mm	491384*	2	29,36	36,11	1	29,36	0	506004
---	---------	---	-------	-------	---	-------	---	--------

## Príslušenstvo profilovej frézy rádiusovej

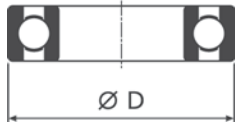

<b>Vodiace guľičkové ložisko, D12,7 (2x)</b> pre dvojoblúkovú frézu HW S8 D31,7/R4/R4; inbusová skrutka priemer 12,7 mm	491383*	2	17,15	21,09	1	17,15	0	506004
--	---------	---	-------	-------	---	-------	---	--------

## Fréza na hliník HS

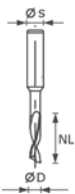

	D mm	NL mm	GL mm	s mm									
<b>HS S8 D5/NL23</b> pre OF 900, OF 1000, OF 1010, OF 1010 R, OF 1400, OF 2000, OF 2200; HD špirálová drážkovacia fréza; s pravou skrutkovicou	5	23	65	8	491036*	1	19,82	24,38	1	19,82	0	506001	

## Stopková fréza na obrábanie minerálnych materiálov

### Drážkovacia fréza s vym. platničkami HW









	D mm	NL mm	GL mm	s mm									
<b>HW S12 D14/45 WM</b> pre OF 1400, OF 2200; na zhotovenie rohových spojov pomocou APS 900	14	45	105	12	491110*	1	245,29	301,71	1	245,29	0	506002	

\*maloobchodné balenie  
\*\*v kartónovom obale

VPE = počet kusov v balení pre koncového zákazníka  
VSE = minimálne objednávanie množstvo balení pre koncového zákazníka a jeho násobky

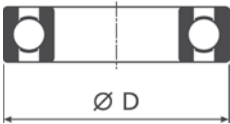
<sup>1)</sup> Nezáväzná odporúčaná cena výrobcu. Ceny predajcu sa môžu odlišovať.

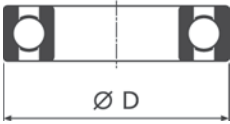
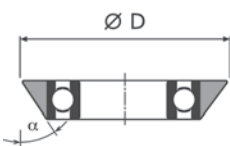
# Frézovanie

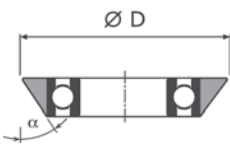
Názov a použitie	Obj. č.	VPE	Cena bez	Cena s	Cena bez	TP	RG
			DPH € na VPE <sup>1)</sup>	DPH € na VPE <sup>1)</sup>	DPH € na VSE <sup>1)</sup>		
<b>Príslušenstvo drážkovacej frézy s vym. platničkami</b>							
 <p><b>Otoč. platničky, HM-WP 50x5,5x1,1 (4x)</b> pre drážkovaciu frézu s otočnými platničkami HW 491110; 3 x skrutky so zápust. hlavou, kľúč TX T8, 4 x vymeniteľná platnička</p>	491389*	1	111,41	137,03	1	111,41	0 506003
<b>Lícovacia fréza s výmennými platničkami HW s vodiacim ložiskom</b>							
 <p><b>Lícovacia fréza s otočným nožom, HW S12 D21/30WM</b> pre OF 1400, OF 2000, OF 2200; s 2 ostriami; jednoduchá výmena otočných platničiek pomocou skrutiek; poplastované guľôčkové ložisko D 21 mm; NL 30 mm; GL 89 mm; s 12 mm</p>	491120*	1	170,01	209,11	1	170,01	0 506002
<b>Príslušenstvo lícovacej frézy s vym. platničkami</b>							
 <p><b>Vodiace guľičkové ložisko, D21-15,88 (2x)</b> pre lícovaciu frézu s otočnou platničkou HW S12 D21/30WM; matica M 6 priemer 21 mm</p>	491408*	2	60,41	74,30	1	60,41	0 506004
 <p><b>Otoč. platničky, HW-WP 30x12x1,5 (4x)</b> pre frézy 492716, 492717, 491081, 491120; hlavná doska; 4 x skrutka so šošovk. hlavou, kľúč TX T15, 4 x vymeniteľná platnička</p>	491393*	1	79,39	97,65	1	79,39	0 506003
<b>Príslušenstvo rybinovej frézy</b>							
 <p><b>Vodiace guľičkové ložisko, D21-15,88 (2x)</b> pre lícovaciu frézu s otočnou platničkou HW S12 D21/30WM; matica M 6 priemer 21 mm</p>	491408*	2	60,41	74,30	1	60,41	0 506004
<b>Príslušenstvo lícovacej frézy s guľ. ložiskom dole</b>							
 <p><b>Vodiace guľičkové ložisko, D19</b> pre lícovaciu frézu HW s guľôčkovým ložiskom dole, stopka 12 mm, obj. č. 492661 priemer 19 mm</p>	493055*	1	28,89	35,53	1	28,89	0 506004
 <p><b>Vodiace guľičkové ložisko, D22/11°</b> pre lícovaciu frézu HW s guľôčkovým ložiskom dole, stopka 12 mm, obj. č. 492661 priemer 22 mm</p>	493056*	1	32,99	40,58	1	32,99	0 506004
<b>Príslušenstvo fazetovacej frézy s vodiacim ložiskom</b>							
 <p><b>Vodiace guľičkové ložisko, D18,5/15°</b> pre fazetovaciu frézu HW s vodiacim guľôčkovým ložiskom, stopka 12 mm, obj. č. 492665 priemer 18,5 mm</p>	493057*	1	31,89	39,22	1	31,89	0 506004

\*maloobchodné balenie  
\*\*v kartónovom obale

VPE = počet kusov v balení pre koncového zákazníka  
VSE = minimálne objednávacie množstvo balení pre koncového zákazníka a jeho násobky

<sup>1)</sup> Nezáväzná odporúčaná cena výrobcu. Ceny predajcu sa môžu odlišovať.



# Frézovanie

Názov a použitie	Obj. č.	VPE	Cena bez	Cena s	Cena bez	TP	RG
			DPH € na VPE <sup>1)</sup>	DPH € na VPE <sup>1)</sup>	DPH € na VSE <sup>1)</sup>		

## Zaobľovacia vydutá fréza HW s vodiacim ložiskom

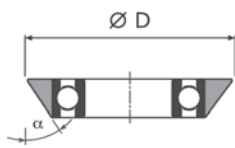

	Priemer mm								
<b>D21,1/6°</b> pre frézy 6°; pre vydutú frézu 492671; nábehová plocha skosená o 6°; hodí sa na minerálne materiály	21,1	493061*	1	31,78	39,09	1	31,78	0	506004

## Príslušenstvo zaobľovacej vydutkej frézy

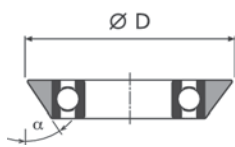

<b>Vodiace guľičkové ložisko, D21,1/6°</b> pre frézy 6°; pre vydutú frézu 492671; nábehová plocha skosená o 6°; hodí sa na minerálne materiály priemer 21,1 mm	493061*	1	31,78	39,09	1	31,78	0	506004
---	---------	---	-------	-------	---	-------	---	--------

## Príslušenstvo pre zaobľováciu frézy HW

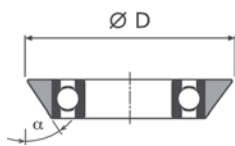

<b>Vodiace guľičkové ložisko, D12,7</b> pre zaobľováciu frézy HW R3/D22 ss S12; vidlicový kľúč SW 4 priemer 12,7 mm; alfa 6°	491398*	1	22,72	27,95	1	22,72	0	506004
---	---------	---	-------	-------	---	-------	---	--------



<b>Vodiace guľičkové ložisko, D16</b> pre zaobľováciu frézy HW s vodiacim guľôčkovým ložiskom, stopka 12 mm, obj. č. 492681 priemer 16 mm	493062*	1	28,63	35,21	1	28,63	0	506004
--	---------	---	-------	-------	---	-------	---	--------

## Zarovnávací fréza HW

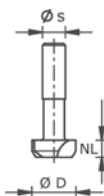

	D mm	NL mm	R mm	s mm								
<b>HW D 52/R1ss S12</b> pre OF 1400, OF 2000, OF 2200; HW ostria	52	7,3	1,5	12	492701*	1	116,73	143,58	1	116,73	0	506002

## Frézovacie nástroje na obrábanie sendvičových materiálov

### Drážkovacia fréza tvaru V

na obrábanie hliníkových sendvičových dosiek

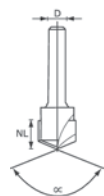

	D mm	NL mm	GL mm	Alfa °	s mm								
<b>HW S8 D18-135°/Alu</b> Príslušenstvo horných frézok	18	3,3	59	135	8	491443*	1	79,39	97,65	1	79,39	0	506003

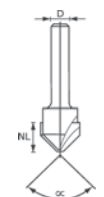







<b>HW S8 D18-90°/Alu</b> Príslušenstvo horných frézok	18	8	59	90	8	491444*	1	79,39	97,65	1	79,39	0	506003
--	----	---	----	----	---	---------	---	-------	-------	---	-------	---	--------

\* maloobchodné balenie  
\*\* v kartónovom obale

VPE = počet kusov v balení pre koncového zákazníka  
VSE = minimálne objednávané množstvo balení pre koncového zákazníka a jeho násobky

<sup>1)</sup> Nezáväzná odporúčaná cena výrobcu. Ceny predajcu sa môžu odlišovať.

# Frézovanie

Názov a použitie	Obj. č.	VPE	Cena bez	Cena s	Cena bez	TP	RG		
			DPH € na VPE <sup>1)</sup>	DPH € na VPE <sup>1)</sup>	DPH € na VSE <sup>1)</sup>				
<b>Hranové frézy</b>									
<b>Hranová fréзка OFK 500</b>									
	<b>Hranová fréзка, OFK 500 Q-Plus R3</b> zaobľovacia fréza HW R3-OFK (490093), odsávací kryt, sieťový kábel plug it (4 m) (203914), Systainer SYS3 M 187 (204842)	576225	1	453,13	557,35	1	453,13	24	106002
	<b>Hranová fréзка, OFK 500 Q-Plus R2</b> zaobľovacia fréza HW R2-OFK (490092), odsávací kryt, sieťový kábel plug it (4 m) (203914), Systainer SYS3 M 187 (204842)	576227	1	453,13	557,35	1	453,13	24	106002
<b>Hranová fréзка OFK 700</b>									
	<b>Hranová fréзка, OFK 700 EQ-Plus</b> upínacia klieština Ø 8 mm (488755), frézovací stôl 1,5° (495165), zarovnávací fréza D 19 x 16 (491666), vidlicový kľúč SW 19, sieťový kábel plug it (4 m) (203914), Systainer SYS3 M 187 (204842)	576232	1	756,41	930,38	1	756,41	41	106002
<b>Modulová hranová fréзка MFK 700</b>									
	<b>Modulová hranová fréзка, MFK 700 EQ-Plus</b> bočný doraz s jemným nastavením SA-OF 1010/MFK (578054), upínacia klieština Ø 8 mm (488755), vidlicový kľúč SW 19, skrutkovač SW 3, odsávací kryt, sieťový kábel plug it (4 m) (203914), Systainer SYS3 M 187 (204842)	578061	1	581,22	714,90	1	581,22	33	106002
	<b>Modulová hranová fréзка, MFK 700 EQ-Set</b> bočný doraz s jemným nastavením SA-OF 1010/MFK (578054), frézovací stôl 1,5° (495165), upínacia klieština Ø 8 mm (488755), vidlicový kľúč SW 19, dotyková päťka, skrutkovač SW 3, odsávací kryt, sieťový kábel plug it (4 m) (203914), Systainer SYS3 M 187 (204842)	578059	1	733,45	902,14	1	733,45	33	106002
<b>Modulová hranová fréзка MFK 700/B</b>									
	<b>Modulová hranová fréзка, MFK 700 EQ/B-Plus</b> s brzdou guľôčkového ložiska a zachytávačom triesok; upínacia klieština Ø 8 mm (488755), vidlicový kľúč SW 19, sieťový kábel plug it (4 m) (203914), Systainer SYS3 M 187 (204842)	576241	1	492,99	606,38	1	492,99	33	106002
<b>Príslušenstvo hranovej frézy</b>									
<b>Príslušenstvo pre hranovú fréšku OFK 700</b>									
	<b>Frézovací stôl, FT 0°</b> pre MFK/OFK 700; na kolmé frézovanie	491427**	1	130,26	160,22	1	130,26	0	206010
<b>Príslušenstvo pre modulovú hranovú fréšku</b>									
<b>Príslušenstvo pre modulovú hranovú fréšku MFK 700</b>									
	<b>Frézovací stôl, FT-MFK 700 1,5° Set</b> pre MFK/OFK 700; frézovanie s nízkou prašnosťou vďaka odsávaciemu krytu; rozbehová doska, odsávací kryt	495165**	1	182,10	223,98	1	182,10	0	206010
	<b>Bočný doraz, SA-OF 1010/MFK</b> pre OF 900, OF 1000, OF 1010, OF 1010 R, MFK 700; s možnosťou jemného nastavenia; vodiace tyče	578054**	1	61,35	75,46	1	61,35	0	206002

\*maloobchodné balenie  
\*\*v kartónovom obale

VPE = počet kusov v balení pre koncového zákazníka  
VSE = minimálne objednávacie množstvo balení pre koncového zákazníka a jeho násobky

<sup>1)</sup> Nezáväzná odporúčaná cena výrobcu. Ceny predajcu sa môžu odlišovať.

# Frézovanie

Názov a použitie	Obj. č.	VPE	Cena bez		Cena s		Cena bez		TP	RG
			DPH € na VPE <sup>1)</sup>	DPH € na VPE <sup>1)</sup>	DPH € na VSE	DPH € na VSE <sup>1)</sup>				

## Frézovacie nástroje pre hranovú frézku OFK 500 (špeciálna stopka)

### Zaobľovacia fréza

bez guľkového ložiska; bez vodiaceho ložiska

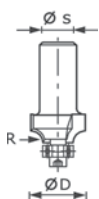

	D mm	R mm								
<b>HW R2-OFK 500</b>	27	2	490092*	1	76,01	93,49	1	76,01	0	406001
<b>HW R3-OFK 500</b>	27	3	490093*	1	76,01	93,49	1	76,01	0	406001
<b>HW R4-OFK 500</b>	27	4	490094*	1	82,42	101,38	1	82,42	0	406001
<b>HW R5-OFK 500</b>	27	5	490095*	1	88,94	109,40	1	88,94	0	406001
<b>HW R6-OFK 500</b>	27	6	490096*	1	88,94	109,40	1	88,94	0	406001

### Fazetovacia fréza

bez guľkového ložiska; bez vodiaceho ložiska

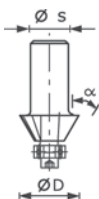

	D mm	Alfa °								
<b>HW 60°-OFK 500</b>	27	60	491533*	1	68,02	83,66	1	68,02	0	406001
<b>HW 45°-OFK 500</b>	27	45	490090*	1	68,02	83,66	1	68,02	0	406001
<b>HW 30°-OFK 500</b>	27	30	490091*	1	68,02	83,66	1	68,02	0	406001

### Lícovacia fréza

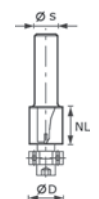

	D mm	NL mm								
<b>HW/KLS D22/8-OFK</b> pre OFK 500; s guľ. ložiskom; jednoduchá montáž pomocou skrutky	22	8	490565*	1	85,06	104,62	1	85,06	0	406001
<b>HW D22/8-OFK</b> pre OFK 500; bez vodiaceho ložiska; jednoduchá montáž pomocou skrutky	22	8	490085*	1	68,02	83,66	1	68,02	0	406001

### Príslušenstvo pre frézku OFK 500



<b>Vodiace guľčkové ložisko, KLS-D 15,8-OFK</b> pre frézy 490090, 490091, 490092, 490093, 490094, 490095, 490096, 491533; presné ocelové guľčkové ložisko s integrovanou upínacou skrutkou	490249*	1	23,92	29,42	1	23,92	0	406001
<b>Vodiace guľčkové ložisko, KLS-D22-OFK</b> pre frézy 490085; presné ocelové guľčkové ložisko s integrovanou upínacou skrutkou	490250*	1	27,06	33,28	1	27,06	0	406001

## Frézovacie nástroje pre hranovú frézku OFK/MFK 700

### Lícovacia fréza HW

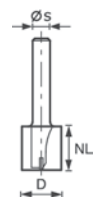

	D mm	NL mm	GL mm	s mm								
<b>HW D 19/16 S8 OFK 700</b> pre OF 1010, OF 1010 R, OFK 700, MFK 700; na lícovacie frézovanie hrán; karbidové ostria; na hrany do hrúbky 15 mm	19	16	46	8	491666*	1	53,05	65,25	1	53,05	0	406001

\*maloobchodné balenie  
\*\*v kartónovom obale

VPE = počet kusov v balení pre koncového zákazníka  
VSE = minimálne objednávané množstvo balení pre koncového zákazníka a jeho násobky

<sup>1)</sup> Nezáväzná odporúčaná cena výrobcu. Ceny predajcu sa môžu odlišovať.

Názov a použitie

Obj. č. VPE Cena bez DPH € na VPE<sup>1)</sup> Cena s DPH € na VPE<sup>1)</sup> Cena bez DPH € na VPE<sup>1)</sup> TP RG

## Lícovacia fréza s otočnými platničkami HW



	D mm	NL mm	GL mm	Alfa °	s mm								
<b>S8 HW D19 12x12 KL OFK</b> pre OF 1010, OF 1010 R, OFK 700, MFK 700; optimalizované upevnenie v guľôčkovom ložisku, dá sa tak použiť s 19 mm vodiacim guľôčkovým ložiskom alebo bez vodiaceho guľôčkového ložiska; 4-násobná životnosť vďaka otočným platničkám 12 x 12 mm	19	12	52	0	8	499806*	1	141,50	174,05	1	141,50	0	506001

## Príslušenstvo lícovacej frézy s vym. platničkami

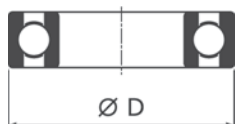

<b>Vodiace guľôčkové ložisko, D19 (2x)</b> pre lícovaciu frézu s otočnou platničkou HW S8 D19/20WM Z2, lícovaciu frézu s otočnou platničkou HW S8 D19 12x12 KL OFK; matica M 6 priemer 19 mm	491385*	2	24,42	30,04	1	24,42	0	506004
---	---------	---	-------	-------	---	-------	---	--------



<b>Otoč. platničky, HW-WP 12x12x1,5 (4x)</b> pre rôzne frézy s otočnými platničkami; 2 x skrutka so šošovk. hlavou, kľúč TX T15, 4 x vymeniteľná platnička	491391*	1	48,57	59,74	1	48,57	0	506003
---	---------	---	-------	-------	---	-------	---	--------

## Fazetovacia fréza HW

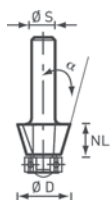

	D mm	NL mm	GL mm	Alfa °	s mm								
<b>S8 HW 30° D25-KL OFK</b> pre OF 1010, OF 1010 R, OFK 700, MFK 700; optimalizované upevnenie v guľôčkovom ložisku, dá sa tak použiť s 12,7 mm vodiacim guľôčkovým ložiskom alebo bez vodiaceho guľôčkového ložiska	25	11	50	30	8	499800*	1	64,28	79,06	1	64,28	0	506001
<b>S8 HW 45° D26-KL OFK</b> pre OF 1010, OF 1010 R, OFK 700, MFK 700; optimalizované upevnenie v guľôčkovom ložisku, dá sa tak použiť s 12,7 mm vodiacim guľôčkovým ložiskom alebo bez vodiaceho guľôčkového ložiska	26	7	48	45	8	499799*	1	68,16	83,84	1	68,16	0	506001

## Príslušenstvo pre fazetovaciu frézu HW



<b>Vodiace guľôčkové ložisko, D12,7 (2x)</b> pre dvojoblúkovú frézu HW S8 D31,7/R4/R4; inbusová skrutka priemer 12,7 mm	491383*	2	17,15	21,09	1	17,15	0	506004
--	---------	---	-------	-------	---	-------	---	--------

\*maloobchodné balenie  
\*\*v kartónovom obale

VPE = počet kusov v balení pre koncového zákazníka  
VSE = minimálne objednávané množstvo balení pre koncového zákazníka a jeho násobky

<sup>1)</sup> Nezáväzná odporúčaná cena výrobcu. Ceny predajcu sa môžu odlišovať.

# Frézovanie

Názov a použitie

Obj. č. VPE Cena bez DPH € na VPE<sup>1)</sup> Cena s DPH € na VPE<sup>1)</sup> Cena bez DPH € na VSE DPH € na VSE<sup>1)</sup> TP RG

## Fazetovacia fréza s otočnými platničkami HW

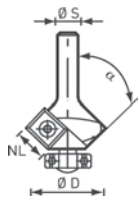

	D mm	NL mm	GL mm	Alfa °	s mm								
<b>S8 HW 45° D27 12x12 KL</b> pre OF 1010, OF 1010 R, OFK 700, MFK 700; optimalizované upevnenie v guľôčkovom ložisku, dá sa tak použiť s 12,7 mm vodiacim guľôčkovým ložiskom alebo bez vodiaceho guľôčkového ložiska; 4-násobná životnosť vďaka otočným platničkám 12 x 12 mm	27	8	55	45	8	499807*	1	141,50	174,05	1	141,50	0	506001

## Príslušenstvo pre fazetovací frézu s otočnými platničkami HW

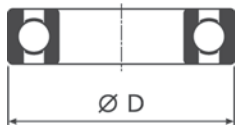

	Priemer mm											
<b>D12,7 (2x)</b> pre dvojguľôčkovú frézu HW S8 D31,7/R4/R4; inbusová skrutka	12,7	491383*	2	17,15	21,09	1	17,15	0	506004			



<b>HW-WP 12x12x1,5 (4x)</b> pre rôzne frézy s otočnými platničkami; 2 x skrutka so šošovk. hlavou, kľúč TX T15, 4 x vymeniteľná platnička	-	491391*	1	48,57	59,74	1	48,57	0	506003
--	---	---------	---	-------	-------	---	-------	---	--------

## Zaobľovacia fréza HW

stopka 8 mm

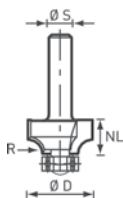

	D mm	NL mm	GL mm	R mm	s mm								
<b>S8 HW R2 D20-KL OFK</b> pre OF 1010, OF 1010 R, OFK 700, MFK 700; optimalizované upevnenie v guľôčkovom ložisku, dá sa tak použiť s 12,7 mm vodiacim guľôčkovým ložiskom alebo bez vodiaceho guľôčkového ložiska	20	2,2	47	2	8	499798*	1	72,63	89,33	1	72,63	0	506001
<b>S8 HW R3 D22-KL OFK</b> pre OF 1010, OF 1010 R, OFK 700, MFK 700; optimalizované upevnenie v guľôčkovom ložisku, dá sa tak použiť s 12,7 mm vodiacim guľôčkovým ložiskom alebo bez vodiaceho guľôčkového ložiska	22	3,2	48	3	8	499797*	1	73,95	90,96	1	73,95	0	506001

## Príslušenstvo pre zaobľováciu frézu HW



<b>Vodiace guľôčkové ložisko, D12,7 (2x)</b> pre dvojguľôčkovú frézu HW S8 D31,7/R4/R4; inbusová skrutka priemer 12,7 mm	491383*	2	17,15	21,09	1	17,15	0	506004
--	---------	---	-------	-------	---	-------	---	--------

\*maloobchodné balenie  
\*\*v kartónovom obale

VPE = počet kusov v balení pre koncového zákazníka  
VSE = minimálne objednávacie množstvo balení pre koncového zákazníka a jeho násobky

<sup>1)</sup> Nezáväzná odporúčaná cena výrobcu. Ceny predajcu sa môžu odlišovať.

# Frézovanie

Názov a použitie

Obj. č. VPE Cena bez DPH € na VPE<sup>1)</sup> Cena s DPH € na VPE<sup>1)</sup> Cena bez DPH € na VPE<sup>1)</sup> TP RG

## Zaobľovacia fréza s obojstranným nožom HW

pre modulovú hranovú fréžku MFK 700 EQ/B-Plus; obojstranné nože so 4 trvanlivosťami rezných hrán; jednoduchá výmena otočných platničiek pomocou skrutky

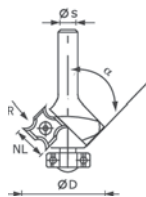

	D mm	NL mm	GL mm	R mm	s mm								
<b>S8 HW R1 D28 KL12,7 MFK</b>	28	3	55	1	8	499811**	1	157,68	193,95	1	157,68	0	506001
<b>S8 HW R1,5 D28 KL12,7 MFK</b>	28	3	55	1,5	8	499810**	1	157,68	193,95	1	157,68	0	506001
<b>S8 HW R2 D28 KL12,7 MFK</b>	28	3	55	2	8	499809**	1	157,68	193,95	1	157,68	0	506001
<b>S8 HW R3 D28 KL12,7 MFK</b>	28	3	55	3	8	499808**	1	157,68	193,95	1	157,68	0	506001

## Príslušenstvo pre zaobľovacia frézu s obojstranným nožom HW



	R mm	Priemer mm	Guľčkové ložisko mm										
<b>HW-WP R1 D28 KL12,7 OFK</b> pre zaobľovacia fréžu Wepla 499811; obojstranné nože so 4 trvanlivosťami rezných hrán	1	28	12,7	500372**	1	91,35	112,36	1	91,35	0	506001		
<b>HW-WP R1,5 D28 KL12,7 OFK</b> pre zaobľovacia fréžu Wepla 499810; obojstranné nože so 4 trvanlivosťami rezných hrán	1,5	28	12,7	500371**	1	91,35	112,36	1	91,35	0	506001		
<b>HW-WP R2 D28 KL12,7 OFK</b> pre zaobľovacia fréžu Wepla 499809; obojstranné nože so 4 trvanlivosťami rezných hrán	2	28	12,7	500370**	1	91,35	112,36	1	91,35	0	506001		
<b>HW-WP R3 D28 KL12,7 OFK</b> pre zaobľovacia fréžu Wepla 499808; obojstranné nože so 4 trvanlivosťami rezných hrán	3	28	12,7	500369**	1	91,35	112,36	1	91,35	0	506001		

## Zarovnávací fréza HW

pre modulovú hranovú fréžku MFK 700 EQ/B-Plus

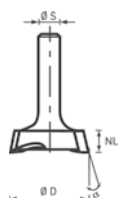

	D mm	NL mm	GL mm	Alfa °	s mm								
<b>S8 HW MFK</b> pre modulovú hranovú fréžku MFK 700 EQ/B-Plus; na rovinné frézovanie na ploche alebo v oblasti hrán	28	7	40	15	8	500368*	1	106,45	130,93	1	106,45	0	506001

\*maloobchodné balenie  
\*\*v kartónovom obale

VPE = počet kusov v balení pre koncového zákazníka  
VSE = minimálne objednávané množstvo balení pre koncového zákazníka a jeho násobky

<sup>1)</sup> Nezáväzná odporúčaná cena výrobcu. Ceny predajcu sa môžu odlišovať.

# Frézovanie

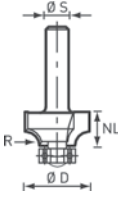
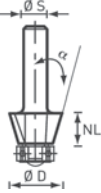
Názov a použitie	Obj. č.	VPE	Cena bez	Cena s	Cena bez	TP	RG	
			DPH € na VPE <sup>1)</sup>	DPH € na VPE <sup>1)</sup>	DPH € na VSE			
<b>Ostatné frézovacie nástroje</b>								
 <p><b>Zaobľovacia fréza, S8 HW R2 D20-KL OFK</b> pre OF 1010, OF 1010 R, OFK 700, MFK 700; optimalizované upevnenie v guľôčkovom ložisku, dá sa tak použiť s 12,7 mm vodiacim guľôčkovým ložiskom alebo bez vodiaceho guľôčkového ložiska D 20 mm; NL 2,2 mm; GL 47 mm; r 2 mm; s 8 mm</p>	499798*	1	72,63	89,33	1	72,63	0	506001
 <p><b>Fazetovacia fréza, S8 HW 45° D26-KL OFK</b> pre OF 1010, OF 1010 R, OFK 700, MFK 700; optimalizované upevnenie v guľôčkovom ložisku, dá sa tak použiť s 12,7 mm vodiacim guľôčkovým ložiskom alebo bez vodiaceho guľôčkového ložiska D 26 mm; NL 7 mm; GL 48 mm; alfa 45 °; s 8 mm</p>	499799*	1	68,16	83,84	1	68,16	0	506001

## Príslušenstvo pre frézky na doskové materiály

Príslušenstvo pre frézky na doskové materiály PF 1200 E									
	Hrúbka segmentu mm								
 <p><b>A3</b> pre doskovú frézu na hliníkové sendvičové panely A3; presne prispôsobené fréze PF 1200</p>	3	491538*	1	45,93	56,49	1	45,93	0	206009
<p><b>A4</b> pre doskovú frézu na hliníkové sendvičové panely A4; presne prispôsobené fréze PF 1200</p>	4	491539*	1	45,93	56,49	1	45,93	0	206009
<p><b>A6</b> pre doskovú frézu na hliníkové sendvičové panely A6; presne prispôsobené fréze PF 1200</p>	6	491540*	1	45,93	56,49	1	45,93	0	206009
<p><b>D2</b> pre doskovú frézu na hliníkové sendvičové panely D2; presne prispôsobené fréze PF 1200</p>	2	491542*	1	45,93	56,49	1	45,93	0	206009
<p><b>D3</b> pre doskovú frézu na hliníkové sendvičové panely D3; presne prispôsobené fréze PF 1200</p>	3	491543*	1	45,93	56,49	1	45,93	0	206009
<p><b>D4</b> pre doskovú frézu na hliníkové sendvičové panely D4; presne prispôsobené fréze PF 1200</p>	4	491544*	1	45,93	56,49	1	45,93	0	206009
<p><b>D6</b> pre doskovú frézu na hliníkové sendvičové panely D6; presne prispôsobené fréze PF 1200</p>	6	491545*	1	45,93	56,49	1	45,93	0	206009

\*maloobchodné balenie  
\*\*v kartónovom obale

VPE = počet kusov v balení pre koncového zákazníka  
VSE = minimálne objednávacie množstvo balení pre koncového zákazníka a jeho násobky



<sup>1)</sup> Nezáväzná odporúčaná cena výrobcu. Ceny predajcu sa môžu odlišovať.

# Frézovanie

Názov a použitie	Obj. č.	VPE	Cena bez DPH € na VPE <sup>1)</sup>	Cena s DPH € na VPE <sup>1)</sup>	Cena bez DPH € na VSE <sup>1)</sup>	TP	RG
------------------	---------	-----	-------------------------------------	-----------------------------------	-------------------------------------	----	----

## Frézovacie nástroje pre frézku na doskové materiály

### Frézovacie nástroje pre frézku na doskové materiály

	D mm	Alfa °								
 <p><b>HW 118x14-90°/Alu</b> pre frézu na dosky PF 1200</p>	118	90	491470*	1	467,27	574,74	1	467,27	0	406002
 <p><b>HW 118x18-135°/Alu</b> pre frézu na dosky PF 1200</p>	118	135	491471*	1	528,17	649,65	1	528,17	0	406002

\*maloobchodné balenie  
\*\*v kartónovom obale

VPE = počet kusov v balení pre koncového zákazníka  
VSE = minimálne objednávacie množstvo balení pre koncového zákazníka a jeho násobky

<sup>1)</sup> Nezáväzná odporúčaná cena výrobcu. Ceny predajcu sa môžu odlišovať.



# Spájanie – spájací systém DOMINO

Názov a použitie

Obj. č. VPE Cena bez DPH € na VPE<sup>1)</sup> Cena s DPH € na VPE<sup>1)</sup> Cena bez DPH € na VSE Cena bez DPH € na VSE<sup>1)</sup> TP RG

## Čapovacia fréзка

### Čapovacia fréзка DOMINO DF 500



#### Čapovacia fréзка DOMINO, DF 500 Q-Plus

frézka DOMINO D5 (493490), Prídavný doraz (495666), vidlicový kľúč SW 8, sieťový kábel plug it (4 m) (203914), Systainer SYS3 M 187 (204842)

576413	1	1.056,08	1.298,98	1	1.056,08	60	124001
--------	---	----------	----------	---	----------	----	--------

#### Čapovacia fréзка DOMINO, DF 500 Q-Set

frézka DOMINO D5 (493490), Prídavný doraz (495666), doraz pre lišty (493487), priečný doraz (498590), vidlicový kľúč SW 8, sieťový kábel plug it (4 m) (203914), Systainer SYS3 M 187 (204842)

576420	1	1.186,60	1.459,52	1	1.186,60	60	124001
--------	---	----------	----------	---	----------	----	--------

### Čapovacia fréзка DOMINO XL DF 700



#### Čapovacia fréзка DOMINO XL, DF 700 EQ-Plus

frézka DOMINO D12 (497870), Prídavný doraz (495666), prázdna nádoba na kolíky, vidlicový kľúč SW 12, sieťový kábel plug it (4 m) (203914), Systainer SYS3 M 437 (204845)

576426	1	1.460,87	1.796,87	1	1.460,87	80	124001
--------	---	----------	----------	---	----------	----	--------

## Príslušenstvo pre čapovaciu fréšku DF 500

### Spojky pre čapovaciu fréšku DOMINO DF 500 pre DF 500



#### Rohová spojka, KV D8/50

pre DF 500; pre 50 rohových spojení s DF 500; DOMINO/DOMINO spojka KV D8/50 sa umiestni tak do steny skrine, ako aj dna konštrukcie kolíkovacou frézkou DOMINO DF 500; bez krytiel; 50 x Rozperná kotva, 50 x Kolík so závitom M4, 50 x Plastové obaly, 50 x Priečna kotva so závitom spojovacie kovanie (8 mm DOMINO kolíkovacie frézovanie) D8; dno hĺbka frézovania pre bočnú časť 15 mm; DOMINO hĺbka frézovania pre spodnú časť 28 mm; priemer vrtaného otvoru v spodnej časti 15 mm; hrúbka dosky 18 – 28 mm

203166**	50	129,18	158,89	1	129,18	0	424003
----------	----	--------	--------	---	--------	---	--------



#### Rohová spojka, KV-LR32 D8/50

pre DF 500; pre 50 rohových spojení s DF 500 a radom otvorov; DOMINO/LR 32 spojka KV-LR 32 D8/50 sa umiestni tak do steny skrine do otvoru v rade s priemerom 5 mm, ako aj do dna konštrukcie kolíkovacou frézkou DOMINO DF 500; bez krytiel; Rozperná kotva, 50 x Kolík s eurozávitom pre rady vrtaných otvorov, 50 x Plastové obaly, 50 x Priečna kotva so závitom spojovacie kovanie (8 mm DOMINO kolíkovacie frézovanie) D8; priemer vrtaného otvoru pre eurokolíky 5 mm; DOMINO hĺbka frézovania pre spodnú časť 28 mm; priemer vrtaného otvoru v spodnej časti 15 mm; hrúbka dosky 18 – 28 mm

203168**	50	102,82	126,47	1	102,82	0	424003
----------	----	--------	--------	---	--------	---	--------



#### Spojky stredných strán, MSV D8/25

pre DF 500; pre 25 spojení stredných strán s DF 500; vrtacia šablóna potrebná na plošný otvor spojovacieho kovania DOMINO D8 mm; DOMINO/DOMINO spojka MSV D8/25 sa umiestni tak do steny skrine, ako aj dna konštrukcie kolíkovacou frézkou DOMINO DF 500; bez krytiel; 25 x kolík vonkajší závit MSV DOMINO, 25 x kolík vnútorný závit MSV DOMINO, 50 x Plastové obaly, 50 x Priečna kotva so závitom spojovacie kovanie (8 mm DOMINO kolíkovacie frézovanie) D8; dno hĺbka frézovania pre bočnú časť 15 mm; DOMINO hĺbka frézovania pre spodnú časť 28 mm; priemer vrtaného otvoru v spodnej časti 15 mm; hrúbka dosky 18 – 28 mm

203167**	25	91,22	112,20	1	91,22	0	424003
----------	----	-------	--------	---	-------	---	--------



#### Spojky stredných strán, MSV-LR32 D8/25

pre DF 500; pre 25 spojení stredných strán s DF 500 a radom otvorov; vrtacia šablóna potrebná na plošný otvor spojovacieho kovania DOMINO D8 mm; DOMINO/LR 32 spojka MSV-LR 32 D8/25 sa umiestni tak do steny skrine do priechodného otvoru v rade s priemerom 5 mm, ako aj do dna konštrukcie kolíkovacou frézkou DOMINO DF 500; bez krytiel; 25 x Kolík vonkajší závit MSV, 25 x Kolík vnútorný závit MSV, 50 x Plastové obaly, 50 x Priečna kotva so závitom spojovacie kovanie (8 mm DOMINO kolíkovacie frézovanie) D8; priemer vrtaného otvoru pre eurokolíky 5 mm; DOMINO hĺbka frézovania pre spodnú časť 28 mm; priemer vrtaného otvoru v spodnej časti 15 mm; hrúbka dosky 18 – 28 mm

203169**	25	82,17	101,07	1	82,17	0	424003
----------	----	-------	--------	---	-------	---	--------

\*malooobchodné balenie  
\*\*v kartónovom obale

VPE = počet kusov v balení pre koncového zákazníka  
VSE = minimálne objednávané množstvo balení pre koncového zákazníka a jeho násobky

<sup>1)</sup> Nezáväzná odporúčaná cena výrobcu. Ceny predajcu sa môžu odlišovať.

# Spájanie – spájací systém DOMINO

Názov a použitie	Obj. č.	VPE	Cena bez	Cena s	Cena bez	TP	RG	
			DPH € na VPE <sup>1)</sup>	DPH € na VPE <sup>1)</sup>	DPH € na VSE <sup>1)</sup>			
 <p><b>Krycí uzáver, KV-AK D15 brn/50</b> pre DF 500; na zakrytie spájacieho kovania DOMINO D8 mm; farba: svetlohnedá</p>	203171*	50	8,09	9,95	1	8,09	0	424003
 <p><b>Krycí uzáver, KV-AK D15 slr/50</b> pre DF 500; na zakrytie spájacieho kovania DOMINO D8 mm; farba: strieborný lak</p>	203172*	50	14,98	18,43	1	14,98	0	424003
 <p><b>Krycí uzáver, KV-AK D15 wht/50</b> pre DF 500; na zakrytie spájacieho kovania DOMINO D8 mm; farba: biela</p>	203173*	50	8,09	9,95	1	8,09	0	424003
 <p><b>Krycí uzáver, KV-AK D15 gr/50</b> pre DF 500; na zakrytie spájacieho kovania DOMINO D8 mm; farba: sivá</p>	203174*	50	8,09	9,95	1	8,09	0	424003
 <p><b>Vrtacia šablóna, BS-KV D15</b> pre DF 500; vrtacia šablóna potrebná na plošný otvor spojovacieho kovania DOMINO D 8 mm; prispôsobené vrtáku na kovanie D15 [203165] vedenie vrtania Ø 15 mm; hrúbka dosky 18 – 28 mm</p>	203164*	1	88,81	109,24	1	88,81	0	224001
 <p><b>Vrták na kovanie, KVB-HW D15 CE</b> pre BS-KV D15; 15 mm vrták na kovanie potrebný pre plošný otvor spojovacieho kovania DOMINO D8 mm; upínanie stopky: CENTROTEC; vrták je prispôsobený vrtacej šablóne [203164]; hĺbková zarážka Ø vrtáka 15 mm</p>	203165*	1	64,89	79,81	1	64,89	0	224001
 <p><b>Systainer<sup>3</sup>, SORT-SYS3 M 137 DOMINO</b> pre DF 500 a DF 700; prázdny Systainer SYS3 M 137, obsahuje 3 boxy s flexibilnými priehradkami na individuálne naplnenie kolíkmi DOMINO a iným príslušenstvom alebo náradím rozmer s nožičkami [D x Š x V] 396 x 296 x 137 mm; vnútorný rozmer [D x Š x V] 389 x 275 x 96 mm; objem 10,4 l</p>	576796**	1	89,91	110,59	1	89,91	0	424002
 <p><b>Kolík DOMINO buk, D 8x36/130 BU</b> pre DF 500; materiál: buk; s certifikáciou FSC™ rozmery 8 x 36 x 21,9 mm</p>	203175*	130	19,33	23,78	1	19,33	0	424002
 <p><b>Sortiment spojok DOMINO, KV-SYS D8</b> pre DF 500; všetky korpusové a nábytkové spojky DOMINO sú rýchlo poruke a čisto zabalené v kontajneri Systainer<sup>3</sup>; 70 x Korpusová spojka DOMINO/DOMINO KV D8, 20 x Korpusová spojka DOMINO/LR32 KV-LR32 D8, 10 x Spojky stredných strán DOMINO/DOMINO MSV D8, 10 x Spojky stredných strán DOMINO/LR32 MSV-LR32 D8, 50 krytiel tmavohnedých KV-AK D15 brn [203171], 50 krytiel strieborných KV-AK D15 slr [203172], 50 krytiel bielych KV-AK D15 wht [203173], 50 krytiel sivých KV-AK D15 gr [203174], 20 x DOMINO D 8 x 36 mm, Vrtacia šablóna BS-KV D15 [203164], Vrták na kovanie KVB-HW D15 CE [203165], Skrutkovač, Systainer SYS3 M 137 [204841]</p>	576797**	1	489,37	601,93	1	489,37	0	424003

\*maloobchodné balenie  
\*\*v kartónovom obale

VPE = počet kusov v balení pre koncového zákazníka  
VSE = minimálne objednávané množstvo balení pre koncového zákazníka a jeho násobky

<sup>1)</sup> Nezáväzná odporúčaná cena výrobcu. Ceny predajcu sa môžu odlišovať.

# Spájanie – spájací systém DOMINO

Názov a použitie

Obj. č. VPE Cena bez DPH € na VPE <sup>1)</sup> Cena s DPH € na VPE <sup>1)</sup> Cena bez DPH € na VSE <sup>1)</sup> TP RG

## Frézovací nástroj pre čapovaciu frézku DOMINO - 1 kus pre DF 500



	D mm	NL mm								
<b>D 4-NL 11 HW-DF 500</b>	4	11	495663*	1	48,93	60,18	1	48,93	0	424001
<b>D 5-NL 20 HW-DF 500</b>	5	20	493490*	1	41,68	51,27	1	41,68	0	424001
<b>D 6-NL 28 HW-DF 500</b>	6	28	493491*	1	42,65	52,46	1	42,65	0	424001
<b>D 8-NL 28 HW-DF 500</b>	8	28	493492*	1	44,35	54,55	1	44,35	0	424001
<b>D 10-NL 28 HW-DF 500</b>	10	28	493493*	1	49,78	61,23	1	49,78	0	424001

## DOMINO

pre DF 500; materiál: buk



	Rozmery mm									
<b>D 4x20/450 BU</b>	4 x 20 x 16,6	495661*	450	19,33	23,78	1	19,33	0	424002	
<b>D 5x30/300 BU</b>	5 x 30 x 18,8	494938*	300	19,33	23,78	1	19,33	0	424002	
<b>D 5x30/1800 BU</b>	5 x 30 x 18,8	493296**	1800	103,79	127,66	1	103,79	0	424002	
<b>D 6x40/190 BU</b>	6 x 40 x 19,8	494939*	190	19,33	23,78	1	19,33	0	424002	
<b>D 6x40/1140 BU</b>	6 x 40 x 19,8	493297**	1140	103,79	127,66	1	103,79	0	424002	
<b>D 8x40/130 BU</b>	8 x 40 x 21,9	494940*	130	19,33	23,78	1	19,33	0	424002	
<b>D 8x40/780 BU</b>	8 x 40 x 21,9	493298**	780	103,79	127,66	1	103,79	0	424002	
<b>D 8x50/100 BU</b>	8 x 50 x 21,9	494941*	100	19,33	23,78	1	19,33	0	424002	
<b>D 8x50/600 BU</b>	8 x 50 x 21,9	493299**	600	103,79	127,66	1	103,79	0	424002	
<b>D 10x50/85 BU</b>	10 x 50 x 23,9	494942*	85	19,33	23,78	1	19,33	0	424002	
<b>D 10x50/510 BU</b>	10 x 50 x 23,9	493300**	510	103,79	127,66	1	103,79	0	424002	

\*maloobchodné balenie  
\*\*v kartónovom obale

VPE = počet kusov v balení pre koncového zákazníka  
VSE = minimálne objednávané množstvo balení pre koncového zákazníka a jeho násobky

<sup>1)</sup> Nezáväzná odporúčaná cena výrobcu. Ceny predajcu sa môžu odlišovať.

# Spájanie – spájací systém DOMINO

Názov a použitie	Obj. č.	VPE	Cena bez DPH € na VPE <sup>1)</sup>	Cena s DPH € na VPE <sup>1)</sup>	Cena bez DPH € na VSE	Cena s DPH € na VSE <sup>1)</sup>	TP	RG
------------------	---------	-----	-------------------------------------	-----------------------------------	-----------------------	-----------------------------------	----	----

## Kolíky DOMINO buk, sortiment



	Rozmery mm								
<b>DS 4/5/6/8/10 1060 BU</b> pre DF 500; všetky kolíky DOMINO sú rýchlo poruke a čisto zabalené v kontajneri Systainer <sup>3</sup> ; DOMINO súprava kolíkov 4 x 20 mm (450 kusov), 5 x 30 mm (225 kusov), 6 x 40 mm (150 kusov), 8 x 40 mm (100 kusov), 8 x 50 mm (75 kusov), 10 x 50 mm (60 kusov), fréza DOMINO pre veľkosti 4, 5, 6, 8 a 10, Systainer SYS3 M 187 [204842]	396 x 296 x 157,5	576794**	1	293,02	360,41	1	293,02	0	424002

## DOMINO Sipo

pre DF 500; materiál: sipo; mahagónové kolíky; odolné proti poveternostným vplyvom



	Rozmery mm								
<b>D 5x30/300 MAU</b>	5 x 30 x 18,8	494869*	300	38,18	46,96	1	38,18	0	424002
<b>D 5x30/900 MAU</b>	5 x 30 x 18,8	494859**	900	103,79	127,66	1	103,79	0	424002
<b>D 6x40/190 MAU</b>	6 x 40 x 19,8	494870*	190	38,18	46,96	1	38,18	0	424002
<b>D 6x40/570 MAU</b>	6 x 40 x 19,8	494860**	570	103,79	127,66	1	103,79	0	424002
<b>D 8x40/130 MAU</b>	8 x 40 x 21,9	494871*	130	38,18	46,96	1	38,18	0	424002
<b>D 8x40/390 MAU</b>	8 x 40 x 21,9	494861**	390	103,79	127,66	1	103,79	0	424002
<b>D 8x50/100 MAU</b>	8 x 50 x 21,9	494872*	100	38,18	46,96	1	38,18	0	424002
<b>D 8x50/300 MAU</b>	8 x 50 x 21,9	494862**	300	103,79	127,66	1	103,79	0	424002
<b>D 10x50/85 MAU</b>	10 x 50 x 23,9	494873*	85	38,18	46,96	1	38,18	0	424002
<b>D 10x50/255 MAU</b>	10 x 50 x 23,9	494863**	255	103,79	127,66	1	103,79	0	424002

## Príslušenstvo pre čapovaciu frézu DOMINO XL DF 700

### Spojky pre čapovaciu frézu DOMINO XL DF 700



<b>Rozperná kotva, SV-SA D14/32</b> pre DF 700; na spracovanie s kolíkovacou frézkou DOMINO XL DF 700; rohové spojky pre spoje rámov a stojanov od hrúbky materiálu 30 mm; v spojení s kotviacim čapom SV-AB D14 a priečnou kotvou SV-QA D14 na rozpojiteľné rohové spoje	201349**	32	40,96	50,38	1	40,96	0	424003
--	----------	----	-------	-------	---	-------	---	--------



<b>Kotviaci čap, SV-AB D14/32</b> pre DF 700; na spracovanie s kolíkovacou frézkou DOMINO XL DF 700; rohové spojky pre spoje rámov a stojanov od hrúbky materiálu 30 mm; v spojení s rozpernou kotvou SV-SA D14 a priečnou kotvou SV-QA D14 na rohové spoje; 64 x polovičné misky kolíkov	201350**	32	57,99	71,33	1	57,99	0	424003
--	----------	----	-------	-------	---	-------	---	--------



<b>Priečna kotva, SV-QA D14/32</b> pre DF 700; vrátane závitových kolíkov; na spracovanie s kolíkovacou frézkou DOMINO XL DF 700; od hrúbky materiálu 30 mm; slúži ako oporné ložisko a uťahovací prvok pre kotviace čapy, príp. dvojité čapy; pri použití mäkkých alebo pórovitých materiálov, ako napr. drevotriekových dosiek sa odporúča používanie rozšírenia priečnej kotvy SV-V D14 (od hrúbky materiálu 35 mm – zabráni, aby sa priečna kotva vtiahla do materiálu); v spojení s rozpernou kotvou SV-SA D14 a kotviacim čapom SV-AB D14 na rohové spoje; v spojení s dvojitým čapom SV-DB D14 na plošné spoje	201351**	32	40,96	50,38	1	40,96	0	424003
--	----------	----	-------	-------	---	-------	---	--------



<b>Dvojité čapy, SV-DB D14/16</b> pre DF 700; na spracovanie s kolíkovacou frézkou DOMINO XL DF 700; v spojení s 2 priečnymi kotvami SV-QA D14 (a voliteľnými sponami rozšírenia SV-V D14 pri mäkkých materiáloch) na plošné spoje pri výrobe nábytku; 64 x polovičné misky kolíkov	201352**	16	43,87	53,96	1	43,87	0	424003
--	----------	----	-------	-------	---	-------	---	--------

\*maloobchodné balenie  
\*\*v kartónovom obale

VPE = počet kusov v balení pre koncového zákazníka  
VSE = minimálne objednávacie množstvo balení pre koncového zákazníka a jeho násobky

<sup>1)</sup> Nezáväzná odporúčaná cena výrobcu. Ceny predajcu sa môžu odlišovať.

# Spájanie – spájací systém DOMINO





Názov a použitie	Obj. č.	VPE	Cena bez DPH € na VPE <sup>1)</sup>	Cena s DPH € na VPE <sup>1)</sup>	Cena bez DPH € na VSE	Cena bez DPH € na VSE <sup>1)</sup>	TP	RG
 <p><b>Krycí uzáver, SV-AK D14 slr/32</b> pre DF 700; na spracovanie s kolíkovacou frézku DOMINO XL DF 700; plastové krycie uzávery na zakrytie vyfrézovaní na kolíky D14; farba: strieborný lak</p>	201354*	32	12,69	15,61	1	12,69	0	424003
 <p><b>Krycí uzáver, SV-AK D14 brn1/32</b> pre DF 700; na spracovanie s kolíkovacou frézku DOMINO XL DF 700; plastové krycie uzávery na zakrytie vyfrézovaní na kolíky D14; farba: tmavohnedá</p>	201355*	32	7,97	9,80	1	7,97	0	424003
 <p><b>Krycí uzáver, SV-AK D14 brn2/32</b> pre DF 700; na spracovanie s kolíkovacou frézku DOMINO XL DF 700; plastové krycie uzávery na zakrytie vyfrézovaní na kolíky D14; farba: svetlohnedá</p>	201356*	32	7,97	9,80	1	7,97	0	424003
 <p><b>Rozšírenie stola, SV-V D14/32</b> pre priečne kotvy SV-QA D14; na rozšírenie priečných kotiev pre lepšie rozdelenie tlaku pri použití mäkkých a pórovitých materiálov, ako napríklad kuchynské pracovné dosky; zabráňuje, aby sa priečna kotva vťahla so materiálu; 64 polovičných misiek na rozšírenie 32 priečných kotiev</p>	201498**	32	17,28	21,25	1	17,28	0	424003
 <p><b>Sortiment spojok DOMINO, SV-SYS D14</b> pre DF 700; na spracovanie s kolíkovacou frézku DOMINO XL DF 700; obsahuje rohové spojky a plošné spojky vrátane krycích uzáverov a drevených kolíkov DOMINO; potrebné príslušenstvo: fréza DOMINO D 14 (497871); kolíkový kľúč SW 4 na utáhovanie závitových kolíkov; 32 kotviacich čapov SV-AB D14 (201350), 12 x dvojité čapy SV-DB D14, 32 rozperných kotiev SV-SA D14 (201349), Kolíky DOMINO buk D 14 x 75, 56 x priečna kotva SV-QA D14, Kolíkový kľúč veľkosti 4, 48 x rozšírenie SV-V D14 pre priečne kotvy, 32 krytov strieborných SV-AK D14 slr (201354), 32 krycích uzáverov tmavohnedých SV-AK D14 brn1 (201355), 32 krycích uzáverov svetlohnedých SV-AK D14 brn2 (201356), Systainer SYS3 M 137 (204841)</p>	576795**	1	294,59	362,35	1	294,59	0	424003
 <p><b>Súprava spojok, EV/32-Set</b> pre DF 700; rohové spojky pre spoje rámov a stojanov od hrúbky materiálu 30 mm; kompletná súprava pozostávajúca z kotviacich čapov, rozperných kotiev a priečných kotiev pre 32 rohových spojok; 32 kotviacich čapov SV-AB D14 (201350), 32 priečných kotiev SV-QA D14 (201351), 32 rozperných kotiev SV-SA D14 (201349)</p>	203420**	32	140,78	173,16	1	140,78	0	424003
 <p><b>Súprava spojok, FV/16-Set</b> pre DF 700; plošné spojky, kompletná súprava pre 16 plošných spojok pozostávajúca z dvojitých čapov, priečných kotiev a rozšírení; 16 dvojitých čapov SV-DB D14 (201352), 32 priečných kotiev SV-QA D14 (201351), rozšírenie SV-V D14 pre priečne kotvy 32 (201498)</p>	203421**	16	104,15	128,10	1	104,15	0	424003

\*maloobchodné balenie  
\*\*v kartónovom obale

VPE = počet kusov v balení pre koncového zákazníka  
VSE = minimálne objednávacie množstvo balení pre koncového zákazníka a jeho násobky

<sup>1)</sup> Nezáväzná odporúčaná cena výrobcu. Ceny predajcu sa môžu odlišovať.

# Spájanie – spájací systém DOMINO

Názov a použitie	Obj. č.	VPE	Cena bez		Cena s		Cena bez		TP	RG
			DPH € na VPE <sup>1)</sup>	DPH € na VPE <sup>1)</sup>	DPH € na VSE	DPH € na VSE <sup>1)</sup>				
<b>Frézovací nástroj pre čapovacia frézku DOMINO - 1 kus</b>										
frézovací nástroj so závitovým upínaním pre kolíkovacia frézu DOMINO XL DF 700										
		D mm	NL mm							
	<b>D 8-NL 50 HW-DF 700</b>	8	50	497868*	1	60,41	74,30	1	60,41	0 424001
	<b>D 10-NL 70 HW-DF 700</b>	10	70	497869*	1	64,41	79,22	1	64,41	0 424001
	<b>D 12-NL 70 HW-DF 700</b>	12	70	497870*	1	67,19	82,64	1	67,19	0 424001
	<b>D 14-NL 70 HW-DF 700</b>	14	70	497871*	1	72,01	88,57	1	72,01	0 424001

**DOMINO**  
pre DF 700; materiál: buk



	Rozmery mm									
<b>D 8x80/190 BU</b>	8 x 80 x 21,9	498212**	190	54,14	66,59	1	54,14	0	424002	
<b>D 8x100/150 BU</b>	8 x 100 x 21,9	498213**	150	54,14	66,59	1	54,14	0	424002	
<b>D 10x80/150 BU</b>	10 x 80 x 23,9	498214**	150	54,14	66,59	1	54,14	0	424002	
<b>D 10x100/120 BU</b>	10 x 100 x 23,9	498215**	120	54,14	66,59	1	54,14	0	424002	
<b>D 12x100/100 BU</b>	12 x 100 x 25,9	498216**	100	54,14	66,59	1	54,14	0	424002	
<b>D 12x140/90 BU</b>	12 x 140 x 25,9	498217**	90	54,14	66,59	1	54,14	0	424002	
<b>D 14x75/104 BU</b>	14 x 75 x 27,9	201499**	104	52,68	64,80	1	52,68	0	424002	
<b>D 14x100/80 BU</b>	14 x 100 x 27,9	498218**	80	54,14	66,59	1	54,14	0	424002	
<b>D 14x140/70 BU</b>	14 x 140 x 27,9	498219**	70	54,14	66,59	1	54,14	0	424002	

\*maloobchodné balenie  
\*\*v kartónovom obale

VPE = počet kusov v balení pre koncového zákazníka  
VSE = minimálne objednávacie množstvo balení pre koncového zákazníka a jeho násobky

<sup>1)</sup> Nezáväzná odporúčaná cena výrobcu. Ceny predajcu sa môžu odlišovať.

# Spájanie – spájací systém DOMINO

Názov a použitie	Obj. č.	VPE	Cena bez DPH € na VPE <sup>1)</sup>	Cena s DPH € na VPE <sup>1)</sup>	VSE	Cena bez DPH € na VSE <sup>1)</sup>	TP	RG
<b>Kolík DOMINO buk, sortiment</b>								
	<b>DS/XL D8/D10 306 BU</b>	576791**	1	262,08	322,36	1	262,08	0 424002
	pre DF 700; sortiment kolíkov DOMINO XL buk; DOMINO XL fréza pre veľkosti 8 a 10; 50 x kolíky DOMINO buk D 8 x 50 mm, 36 x kolíky DOMINO buk D 8 x 80 mm, 36 x kolíky DOMINO buk D 8 x 100 mm, 80 x kolíky DOMINO buk D 10 x 50 mm, 52 x kolíky DOMINO buk D 10 x 80 mm, 52 x kolíky DOMINO buk D 10 x 100 mm, fréza DOMINO D 8-NL 50 HW-DF 700 (497868), fréza DOMINO D 10-NL 70 HW-DF 700 (497869), Systainer SYS3 M 187 (204842)							
	<b>DS/XL D12/D14 128 BU</b>	576792**	1	218,70	269,00	1	218,70	0 424002
pre DF 700; sortiment kolíkov DOMINO XL buk; DOMINO XL fréza pre veľkosti 14; 40 x kolíky DOMINO buk D 12 x 100 mm, 40 x kolíky DOMINO buk D 12 x 140 mm, 16 x kolíky DOMINO buk D 14 x 100 mm, 32 x kolíky DOMINO buk D 14 x 140 mm, fréza DOMINO D 14-NL 70 HW-DF 700 (497871), Systainer SYS3 M 187 (204842)								

<b>Kolíkové tyče DOMINO - buk</b> pre DF 700; materiál: buk								
	Rozmery mm							
	<b>D 8x750/36 BU</b>	8 x 750 x 21,9	498686**	36	78,17	96,15	1	78,17 0 424002
	<b>D 10x750/28 BU</b>	10 x 750 x 23,9	498687**	28	76,01	93,49	1	76,01 0 424002
	<b>D 12x750/22 BU</b>	12 x 750 x 25,9	498688**	22	71,41	87,83	1	71,41 0 424002
	<b>D 14x750/18 BU</b>	14 x 750 x 27,9	498689**	18	71,41	87,83	1	71,41 0 424002

<b>Kolíkové tyče DOMINO - Sipo</b> pre DF 700; odolné proti poveternostným vplyvom; mahagónové kolíky								
	Rozmery mm							
	<b>D 8x750/36 MAU</b>	8 x 750 x 21,9	498690**	36	151,41	186,23	1	151,41 0 424002
	<b>D 10x750/28 MAU</b>	10 x 750 x 23,9	498691**	28	146,81	180,58	1	146,81 0 424002
	<b>D 12x750/22 MAU</b>	12 x 750 x 25,9	498692**	22	142,22	174,93	1	142,22 0 424002
	<b>D 14x750/18 MAU</b>	14 x 750 x 27,9	498693**	18	142,22	174,93	1	142,22 0 424002

## Príslušenstvo pre čapovacie frézky DOMINO DF 500 a DOMINO XL DF 700

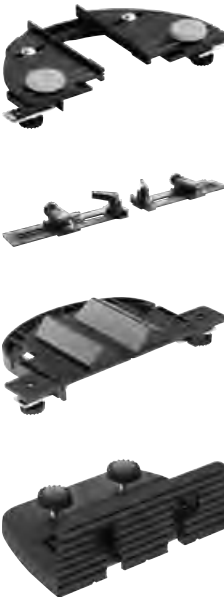
<b>Príslušenstvo pre čapovacie frézky</b>								
	<b>Doraz pre lišty, LA-DF 500/700</b>	493487*	1	63,33	77,90	1	63,33	0 224001
	pre DF 500 a DF 700; pre lišty so šírkou 22 – 70 mm							
	<b>Priečný doraz, QA-DF 500/700</b>	498590*	1	67,19	82,64	1	67,19	0 224001
	pre DF 500 a DF 700; na opakujúce sa rozstupy otvorov 100 – 205 mm; dodávka obsahuje: ľavý a pravý priečný doraz; na presné umiestnenie frézovania so vzdialenosťou od okraja 100 – 205 mm							
<b>Kruhový doraz, RA DF 500/700</b>	494847*	1	53,05	65,25	1	53,05	0 224001	
pre DF 500 a DF 700; na presné frézovanie tyčí s kruhovým prierezom Ø 35 – 60 mm								
<b>Prídavný doraz, ZA-DF 500/700</b>	495666**	1	31,53	38,78	1	31,53	0 224001	
pre DF 500 a DF 700; rozšírenie dosadacej plochy a bočný doraz; na zníženie stredu kolíkov z 37 mm na 20 mm; na bezpečné priloženie frézy								

\*malooobchodné balenie  
\*\*v kartónovom obale

VPE = počet kusov v balení pre koncového zákazníka  
VSE = minimálne objednávacie množstvo balení pre koncového zákazníka a jeho násobky

<sup>1)</sup> Nezáväzná odporúčaná cena výrobcu. Ceny predajcu sa môžu odlišovať.

# Spájanie – spájací systém DOMINO

Názov a použitie	Obj. č.	VPE	Cena bez	Cena s	Cena bez	TP	RG				
			DPH € na VPE <sup>1)</sup>	DPH € na VPE <sup>1)</sup>	DPH € na VSE <sup>1)</sup>						
<b>DOMINO</b> pre DF 500 a DF 700											
	Rozmer s nožičkami (D x Š x V) mm	Vnútorný rozmer (D x Š x V) mm	Objem l								
	<b>SORT-SYS3 M 187 DOMINO</b> pre DF 500 a DF 700; prázdny Systainer SYS3 M 187, obsahuje 3 boxy s flexibilnými priehradkami na individuálne naplnenie kolíkmi DOMINO	396 x 296 x 187	389 x 275 x 146	15,9	576793**	1	101,62	124,99	1	101,62	0

\*maloobchodné balenie  
\*\*v kartónovom obale

VPE = počet kusov v balení pre koncového zákazníka  
VSE = minimálne objednávacie množstvo balení pre koncového zákazníka a jeho násobky

<sup>1)</sup> Nezáväzná odporúčaná cena výrobcu. Ceny predajcu sa môžu odlišovať.



Názov a použitie

Obj. č. VPE Cena bez DPH € na VPE <sup>1)</sup> Cena s DPH € na VPE <sup>1)</sup> Cena bez DPH € na VSE DPH € na VSE <sup>1)</sup> TP RG

## Hoblík

### Jednoručný hoblík EHL 65 EQ



#### Jednoručný hoblík, EHL 65 EQ-Plus

paralelný doraz (488544), inbusový kľúč SW 2, sieťový kábel plug it (4 m) (203914), Systainer SYS3 M 187 (204842)

576247	1	397,55	488,99	1	397,55	21	107001
--------	---	--------	--------	---	--------	----	--------

### Hoblík HL 850



#### Hoblík, HL 850 EB-Plus

Hobľovacia hlava (484520), paralelný doraz (484513), hĺbkový falcovací doraz (484512), adaptér na odsávanie (484507), inbusový kľúč SW 5, Systainer SYS3 M 237 (204843)

576253	1	722,58	888,77	1	722,58	39	107001
--------	---	--------	--------	---	--------	----	--------

## Príslušenstvo pre hoblíky

### Príslušenstvo

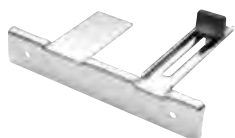

#### Paralelný doraz, PA-EHL

pre EHL 65; na bočné vedenie, nastaviteľné v rozsahu 0 – 65 mm

488544*	1	20,18	24,82	1	20,18	0	207001
---------	---	-------	-------	---	-------	---	--------



#### Paralelný doraz, PA-HL

pre HL 850; na bočné vedenie, nastaviteľné v rozsahu 0 – 82 mm

484513*	1	25,97	31,94	1	25,97	0	207001
---------	---	-------	-------	---	-------	---	--------



#### Hĺbkový doraz na drážky, FA-EHL

pre HLC 82, EHL 65; pre hĺbku drážky 0 – 23 mm pri použití EHL 65

488543*	1	15,58	19,16	1	15,58	0	207001
---------	---	-------	-------	---	-------	---	--------



#### Hĺbkový doraz na drážky, FA-HL

pre HL 850; pre hĺbku drážky 0 – 30 mm

484512*	1	13,89	17,08	1	13,89	0	207001
---------	---	-------	-------	---	-------	---	--------

#### Vrecko na triesky, SB-EHL

pre EHL 65; zachytáva padajúce hobliny v prípade, že sa nedá použiť odsávanie

488566**	1	49,90	61,38	1	49,90	0	207001
----------	---	-------	-------	---	-------	---	--------



#### Vrecko na triesky, SB-HL

pre HL 850; zachytáva padajúce hobliny v prípade, že sa nedá použiť odsávanie; upozornenie: bez odsávacieho adaptéra

484509**	1	75,65	93,05	1	75,65	0	207001
----------	---	-------	-------	---	-------	---	--------

#### Odsávací adaptér, AD-HL

pre HL 850; pre vrecko na zachytávanie triesok a saciu hadicu s objímkou priemer sacej hadice 36 mm

484507*	1	20,18	24,82	1	20,18	0	207001
---------	---	-------	-------	---	-------	---	--------

\*maloobchodné balenie  
\*\*v kartónovom obale

VPE = počet kusov v balení pre koncového zákazníka  
VSE = minimálne objednávacie množstvo balení pre koncového zákazníka a jeho násobky

<sup>1)</sup> Nezáväzná odporúčaná cena výrobcu. Ceny predajcu sa môžu odlišovať.

# Hobľovanie

Názov a použitie	Obj. č.	VPE	Cena bez	Cena s	Cena bez	TP	RG
			DPH € na VPE <sup>1)</sup>	DPH € na VPE <sup>1)</sup>	DPH € na VSE <sup>1)</sup>		

## Hobľovacie hlavy a nože

### Hobľovacia hlava



**Hobľovacia hlava, HK 82 SD**  
pre HL 850; štandardné vyhotovenie; so špirálovým nožom HW 82 SD

484520\* 1 180,64 222,19 1 180,64 0 207002



**Hobľovacia hlava, HK 82 RF**  
pre HL 850; rustikálne vyhotovenie HS jemné; so špirálovým nožom HS 82 RF; vrátane hĺbkového dorazu

484521\* 1 210,74 259,21 1 210,74 0 207002



**Hobľovacia hlava, HK 82 RG**  
pre HL 850; rustikálne vyhotovenie HS hrubé; so špirálovým nožom HS 82 RG; vrátane hĺbkového dorazu

484522\* 1 210,74 259,21 1 210,74 0 207002



**Hobľovacia hlava, HK 82 RW**  
pre HL 850; rustikálne vyhotovenie vlna; so špirálovým nožom HS 82 RW; vrátane hĺbkového dorazu

485331\* 1 210,74 259,21 1 210,74 0 207002

### Špirálový nôž



**Špirálový nôž, HW 82 SD**  
pre hobľovaciu hlavu HK 82 SD; hobľovací nôž HW Standard, šírka 82 mm

484515\* 1 34,92 42,95 1 34,92 0 407001

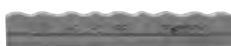

**Špirálový nôž, HS 82 RF**  
pre hobľovaciu hlavu HK 82 RF; rustikálne vyhotovenie HS jemné

484518\* 1 42,29 52,02 1 42,29 0 407001



**Špirálový nôž, HS 82 RG**  
pre hobľovaciu hlavu HK 82 RG; rustikálne vyhotovenie HS hrubé

484519\* 1 42,29 52,02 1 42,29 0 407001



**Špirálový nôž, HS 82 RW**  
pre hobľovaciu hlavu HK 82 RW; rustikálne vyhotovenie HS vlna

485332\* 1 42,29 52,02 1 42,29 0 407001









**Špirálový nôž, HW 65**  
pre EHL 65; hobľovací nôž HW Standard, šírka 65 mm

488503\* 1 21,75 26,75 1 21,75 0 407001

\*maloobchodné balenie  
\*\*v kartónovom obale

VPE = počet kusov v balení pre koncového zákazníka  
VSE = minimálne objednávacie množstvo balení pre koncového zákazníka a jeho násobky

<sup>1)</sup> Nezáväzná odporúčaná cena výrobcu. Ceny predajcu sa môžu odlišovať.



Názov a použitie	Obj. č.	VPE	Cena bez DPH € na VPE <sup>1)</sup>	Cena s DPH € na VPE <sup>1)</sup>	VSE	Cena bez DPH € na VSE <sup>1)</sup>	TP	RG
<b>Brúska PLANEX</b>								
<b>Brúska PLANEX easy LHS-E 225</b>								
	<b>Brúska PLANEX, LHS-E 225 EQ-CB</b> brúsny tanier StickFix Ø 215 mm (mimoriadne mäkký) [202546], kábel plug it [203929]	578402	1	870,35	1.070,53	1	870,35	55 108011
	<b>Brúska PLANEX, LHS-E 225 EQ</b> brúsny tanier StickFix Ø 215 mm (mimoriadne mäkký) [202546], konektor na suchý zips KV-215 [5 ks] [205294], v taške LHS-E 225-BAG [202477], kábel plug it [203929]	571934	1	986,00	1.212,78	1	986,00	55 108011
<b>Súprava brúsky PLANEX a vysávača</b>								
	<b>Súprava brúsky PLANEX a vysávača PLANEX, LHS-E 225/CTL 36-Set</b> schválenie pre triedu prachu L; brúsny tanier StickFix Ø 215 mm (mimoriadne mäkký) [202546], v taške LHS-E 225-BAG [202477], konektor na suchý zips KV-215 [5 ks] [205294], kábel plug it [203929], mobilný vysávač CTL 36 EI AC-PLANEX [578154]	578417	1	2.036,17	2.504,49	1	2.036,17	114 108011
	<b>Súprava brúsky PLANEX a vysávača PLANEX, LHS-E 225/CTM 36-Set</b> osvedčenie kategórie prachu M; brúsny tanier StickFix Ø 215 mm (mimoriadne mäkký) [202546], v taške LHS-E 225-BAG [202477], konektor na suchý zips KV-215 [5 ks] [205294], kábel plug it [203929], mobilný vysávač CTM 36 EI AC-PLANEX [578156]	578418	1	2.254,58	2.773,13	1	2.254,58	127 108011
<b>Brúska PLANEX LHS 225</b>								
	<b>Brúska PLANEX, LHS 2 225 EQI-Plus</b> excentrický pohyb pri brúsení na docielenie kvality povrchu bez rýh; predĺženie VL-LHS 2 225 [205416], hadicová spona SC-LHS 2 225 [205417], konektor na suchý zips KV-215 [5 ks] [205294], 5-kusové balenie Granat P180 [205667], brúsny tanier Ø 220 mm vrátane medzipodložky [205415], sieťový kábel plug it (4 m) [203914], Systainer SYS3 XXL 337 [204851]	575990	1	1.508,00	1.854,84	1	1.508,00	87 108011
<b>Súprava brúsky PLANEX a vysávača</b>								
	<b>Súprava brúsky PLANEX a vysávača PLANEX, LHS 2 225 EQI/CTL 36-Set</b> excentrický pohyb pri brúsení na docielenie kvality povrchu bez rýh; schválenie pre triedu prachu L; predĺženie VL-LHS 2 225 [205416], hadicová spona SC-LHS 2 225 [205417], konektor na suchý zips KV-215 [5 ks] [205294], 5-kusové balenie Granat P180 [205667], brúsny tanier Ø 220 mm vrátane medzipodložky [205415], sieťový kábel plug it (4 m) [203914], Systainer SYS3 XXL 337 [204851], mobilný vysávač CTL 36 EI AC-PLANEX [578154]	578424	1	2.558,16	3.146,54	1	2.558,16	146 108011
	<b>Súprava brúsky PLANEX a vysávača PLANEX, LHS 2 225 EQI/CTM 36-Set</b> excentrický pohyb pri brúsení na docielenie kvality povrchu bez rýh; osvedčenie kategórie prachu M; predĺženie VL-LHS 2 225 [205416], hadicová spona SC-LHS 2 225 [205417], konektor na suchý zips KV-215 [5 ks] [205294], 5-kusové balenie Granat P180 [205667], brúsny tanier Ø 220 mm vrátane medzipodložky [205415], sieťový kábel plug it (4 m) [203914], Systainer SYS3 XXL 337 [204851], mobilný vysávač CTM 36 EI AC-PLANEX [578156]	578425	1	2.776,58	3.415,19	1	2.776,58	159 108011
<b>Brúska PLANEX LHS 2-M</b>								
	<b>Brúska PLANEX, LHS 2-M 225 EQ</b> excentrický pohyb pri brúsení na docielenie kvality povrchu bez rýh; prepravná taška LHS 2-M 225-BAG [577963], konektor na suchý zips KV-215 [5 ks] [205294], hadicová spona SC-LHS 2 225 [205417], brúsny tanier Ø 220 mm vrátane medzipodložky [205415], medzipodložka vrátane 8 plastových skrutiek [205418], sieťový kábel plug it (4 m) [203914]	577354	1	1.246,97	1.533,77	1	1.246,97	78 108011

\*maloobchodné balenie  
\*\*v kartónovom obale



VPE = počet kusov v balení pre koncového zákazníka  
VSE = minimálne objednávacie množstvo balení pre koncového zákazníka a jeho násobky



<sup>1)</sup> Nezáväzná odporúčaná cena výrobcu. Ceny predajcu sa môžu odlišovať.

# Brúsenie

Názov a použitie	Obj. č.	VPE	Cena bez	Cena s	Cena bez	TP	RG	
			DPH € na VPE <sup>1)</sup>	DPH € na VPE <sup>1)</sup>	DPH € na VSE <sup>1)</sup>			
<b>Súprava brúsky PLANEX a vysávača</b>								
 <p><b>Súprava brúsky PLANEX a vysávača PLANEX, LHS 2-M 225 EQ/CTL 36-Set</b> excentrický pohyb pri brúsení na docielenie kvality povrchu bez rýh; schválenie pre triedu prachu L; prepravná taška LHS 2-M 225-BAG (577963), konektor na suchý zips KV-215 (5 ks) (205294), hadicová spona SC-LHS 2 225 (205417), brúsny tanier Ø 220 mm vrátane medzipodložky (205415), medzipodložka vrátane 8 plastových skrutiek (205418), sieťový kábel plug it (4 m) (203914), mobilný vysávač CTL 36 EI AC-PLANEX (578154)</p>	578452	1	2.297,13	2.825,47	1	2.297,13	137	108011
 <p><b>Súprava brúsky PLANEX a vysávača PLANEX, LHS 2-M 225 EQ/CTM 36-Set</b> excentrický pohyb pri brúsení na docielenie kvality povrchu bez rýh; osvedčenie kategórie prachu M; prepravná taška LHS 2-M 225-BAG (577963), konektor na suchý zips KV-215 (5 ks) (205294), hadicová spona SC-LHS 2 225 (205417), brúsny tanier Ø 220 mm vrátane medzipodložky (205415), medzipodložka vrátane 8 plastových skrutiek (205418), sieťový kábel plug it (4 m) (203914), mobilný vysávač CTM 36 EI AC-PLANEX (578156)</p>	578453	1	2.515,55	3.094,13	1	2.515,55	150	108011

## Príslušenstvo brúsky PLANEX

<b>Príslušenstvo k brúskam PLANEX easy LHS-E 225 a PLANEX LHS 2 225</b>								
 <p><b>Konektor na suchý zips, KV-215/5</b> pre upevnenie kábla k sacej hadici; vhodný pre sacie hadice s priemerom 27 mm, 32 mm a 36 mm dĺžka 215 mm</p>	205294*	5	10,03	12,34	1	10,03	0	309003
 <p><b>Nosič, TG-LHS 225</b> pre brúsky s dlhým krkom PLANEX LHS 2 225 EQ(I), PLANEX LHS 2-M 225 EQ, PLANEX 225 EQ, PLANEX LHS-E 225 easy; pomoc pri brúsení stropov; prídavná rukoväť (496916), Systainer SYS3 XXL 237 (204850)</p>	576802**	1	345,10	424,47	1	345,10	0	208009

<b>Príslušenstvo pre brúsku PLANEX easy LHS-E 225</b>								
 <p><b>Keľový segment, BS-LHS-E 225</b> pre brúsku PLANEX easy, LHS-E 225 EQ; odnímateľná časť keľovej vložky brúsnej hlavy PLANEX LHS 225</p>	203189*	1	35,16	43,25	1	35,16	0	208009
 <p><b>Keľová vložka, BE-LHS-E 225</b> pre brúsku PLANEX easy, LHS-E 225 EQ; ako náhrada za opotrebovanú keľovú vložku</p>	203190*	1	50,63	62,27	1	50,63	0	208009

\*maloobchodné balenie  
\*\*v kartónovom obale



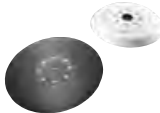

VPE = počet kusov v balení pre koncového zákazníka  
VSE = minimálne objednávacie množstvo balení pre koncového zákazníka a jeho násobky

<sup>1)</sup> Nezáväzná odporúčaná cena výrobcu. Ceny predajcu sa môžu odlišovať.

# Brúsenie

Názov a použitie	Obj. č.	VPE	Cena bez DPH € na VPE <sup>1)</sup>	Cena s DPH € na VPE <sup>1)</sup>	VSE	Cena bez DPH € na VSE <sup>1)</sup>	TP	RG
 <p><b>Taška na prepravu, LHS-E 225-BAG</b> pre brúsku PLANEX easy, LHS-E 225 EQ; taška na prenášanie s popruhom na plece</p>	202477**	1	115,64	142,24	1	115,64	0	208009
 <p><b>Brúsný tanier, ST-STF-D215/8-LHS 225-SW</b> pre brúsku PLANEX easy; nie pre brúsky PLANEX LHS 2 225 EQ; nie pre brúsky PLANEX LHS 2-M 225 EQ; na univerzálne použitie na rovných a zvlneých plochách; mimoriadne mäkký, prispôsobivý brúsný tanier priemer 215 mm</p>	202546*	1	130,62	160,66	1	130,62	0	408003

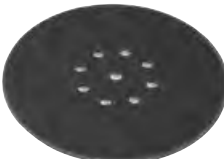
## Príslušenstvo k brúskam PLANEX LHS 225 EQ a PLANEX LHS 2 225 EQI

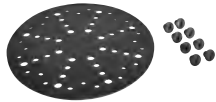
 <p><b>Kefový segment, BS-LHS 225</b> pre brúsku PLANEX; nie pre brúsky PLANEX LHS 2 225 EQ; odnímateľná časť kefovej vložky brúsnej hlavy PLANEX LHS 225 EQ</p>	495166*	1	35,16	43,25	1	35,16	0	208009
 <p><b>Kefová vložka, BE-LHS 225</b> pre brúsku PLANEX; nie pre brúsky PLANEX LHS 2 225 EQ; ako náhrada za opotrebovanú kefovú vložku</p>	495167*	1	50,63	62,27	1	50,63	0	208009
 <p><b>Brúsný tanier, ST-STF-D215/8-IP-LHS 225</b> pre brúsku PLANEX; nie pre brúsky PLANEX LHS 2 225 EQ; nie pre brúsky PLANEX LHS 2-M 225 EQ; na univerzálne použitie, mimoriadne vhodná na zvlneé plochy; vrátane 2 medzipodložiek; neodporúča sa pre PLANEX easy LHS-E 225 priemer 215 mm</p>	496106*	1	145,85	179,40	1	145,85	0	408003
 <p><b>Medzipodložka, IP-STF-D215/8/2x</b> pre brúsku PLANEX 225 EQ; nie je vhodná pre PLANEX LHS 2 225 EQ(I) (od 09/2020), nie je vhodná pre PLANEX LHS-E 225 EQ; nevhodné pre brúsku s dlhým krkom PLANEX LHS 2-M 225 EQ; ako tlmiaci prvok medzi brúsnym kotúčom a brúsnym tanierom; používa sa s brúsnym tanierom 496106 výška 5 mm; priemer 225 mm</p>	496140*	2	39,63	48,74	1	39,63	0	408006
 <p><b>Brúsný tanier, ST-D220/48-LHS 2 225</b> pre brúsky PLANEX LHS 2 225 EQ(I) a PLANEX LHS 2-M 225 EQ; nie je vhodná pre brúsku PLANEX LHS 225 EQ (do 09/2020), nie je vhodná pre brúsku PLANEX LHS-E 225 EQ; na vytvorenie perfektného povrchu bez rýh; používanie brúsneho taniera je možné len s priskrutkovanou medzipodložkou IP-STF-D220/48-LHS 2 225; medzipodložka vrátane 8 plastových skrutiek (205418) priemer 220 mm</p>	205415*	1	100,41	123,50	1	100,41	0	408003
 <p><b>Medzipodložka, IP-STF-D220/48-LHS 2 225</b> pre brúsky PLANEX LHS 2 225 EQ(I) a PLANEX LHS 2-M 225 EQ; nie je vhodná pre brúsku PLANEX LHS 225 EQ (do 09/2020), nie je vhodná pre brúsku PLANEX LHS-E 225 EQ; upozornenie: nevyhnutne v kombinácii s brúsnym tanierom ST-D220/48-LHS 2 225 (205415); upevnenie na brúsný tanier pomocou 8 priložených plastových skrutiek; jednoduché zatočenie skrutiek pomocou druhej skrutky alebo mince (skrutkovač nie je potrebný); povrch Stickfix na upevnenie brúsiva a jeho rýchlu výmenu; 8 x plastová skrutka priemer 225 mm</p>	205418*	1	24,89	30,61	1	24,89	0	408006

\* maloobchodné balenie  
\*\* v kartónovom obale

VPE = počet kusov v balení pre koncového zákazníka  
VSE = minimálne objednávané množstvo balení pre koncového zákazníka a jeho násobky

<sup>1)</sup> Nezáväzná odporúčaná cena výrobcu. Ceny predajcu sa môžu odlišovať.

# Brúsenie

Názov a použitie	Obj. č.	VPE	Cena bez	Cena s	Cena bez	TP	RG	
			DPH € na VPE <sup>1)</sup>	DPH € na VPE <sup>1)</sup>	DPH € na VSE <sup>1)</sup>			
 <p><b>Medzipodložka, IP-D220-LHS 2 225-SW</b> pre brúsky PLANEX LHS 2 225 EQ(I) a PLANEX LHS 2-M 225 EQ; nie je vhodná pre brúsku PLANEX LHS 225 EQ (do 09/2020), nie je vhodná pre brúsku PLANEX LHS-E 225 EQ; na brúsenie mimoriadne mäkkých materiálov priemer 225 mm</p>	577252*	1	34,19	42,05	1	34,19	0	408006
 <p><b>Predĺženie, VL-LHS 2 225</b> pre brúsku PLANEX LHS 2 225 EQ(I); nie je vhodná pre brúsku PLANEX LHS 225 EQ (do 09/2020), nie je vhodná pre brúsku PLANEX LHS-E 225 EQ; rýchle predĺženie brúsky LHS 2 225 o 450 mm; súčasne sa môžu použiť maximálne dve predĺženia (jedno je už súčasťou dodávky PLANEX LHS 2 225) celková dĺžka 500 mm; Predĺžený účinok 450 mm</p>	205416*	1	226,09	278,09	1	226,09	0	208009
 <p><b>Hadicová spona, SC-LHS 2 225</b> pre brúsky PLANEX LHS 2 225 EQ(I) a PLANEX LHS 2-M 225 EQ; na upevnenie sacej hadice a kábla podľa výberu na ľavom alebo pravom konci rukoväti PLANEX LHS 2 225; pre neobmedzenú úchopovú oblasť pri brúsení stropu</p>	205417*	1	12,57	15,46	1	12,57	0	208009
<b>Príslušenstvo pre brúsku PLANEX LHS 2-M 225 EQ</b>								
 <p><b>Taška na prepravu, LHS 2-M 225-BAG</b> pre brúsku PLANEX LHS 2-M 225 EQ; taška na prenášanie s popruhom na plece</p>	577963**	1	112,17	137,97	1	112,17	0	208009
<b>Systainer s vložkami na brúsivo</b>								
 <p><b>Systainer³, SYS-STF-D225</b> pre brúsku PLANEX LHS 2 225 EQ(I); s vložkou na brúsivo Ø 225 mm počet priehradiek 5; veľkosť Systainera SYS3 M 337; rozmery [D x Š x V] 396 x 296 x 337 mm</p>	576786	1	95,13	117,01	1	95,13	0	214001
<b>Excentrická brúska s prevodkovkou</b>								
<b>Excentrická brúska s prevodkovkou ROTEX RO 90 DX</b>								
 <p><b>Excentrická brúska s prevodkovkou ROTEX, RO 90 DX FEQ-Plus</b> brúsny tanier FastFix Ø 90 mm (mäkký-HT) (496804), brúsna doska StickFix V93, Protector (496801), sieťový kábel plug it (4 m) (203914), Systainer SYS3 M 187 (204842)</p>	576259	1	646,46	795,15	1	646,46	35	108002
<b>Excentrická brúska ROTEX RO 125</b>								
 <p><b>Excentrická brúska s prevodkovkou ROTEX, RO 125 FEQ-Plus</b> brúsny tanier FastFix Ø 125 mm (mäkký, HT) (492125), Protector (493912), sieťový kábel plug it (4 m) (203914), Systainer SYS3 M 187 (204842)</p>	576029	1	657,33	808,52	1	657,33	37	108002

\*maloobchodné balenie  
\*\*v kartónovom obale

VPE = počet kusov v balení pre koncového zákazníka  
VSE = minimálne objednávacie množstvo balení pre koncového zákazníka a jeho násobky

<sup>1)</sup> Nezáväzná odporúčaná cena výrobcu. Ceny predajcu sa môžu odlišovať.

# Brúsenie

Názov a použitie	Obj. č.	VPE	Cena bez	Cena s	Cena bez	TP	RG		
			DPH € na VPE <sup>1)</sup>	DPH € na VPE <sup>1)</sup>	DPH € na VSE <sup>1)</sup>				
<b>Excentrická brúska ROTEX RO 150</b> MULTI-JETSTREAM 2									
	<b>Excentrická brúska s prevodovkou ROTEX, RO 150 FEQ</b> Brúsný tanier FastFix Ø 150 mm MULTI-JETSTREAM 2 (mäkký W) [202461], Protector [493913], sieťový kábel plug it (4 m) [203914]	575066	1	720,17	885,81	1	720,17	42	108002
	<b>Excentrická brúska s prevodovkou ROTEX, RO 150 FEQ-Plus</b> Brúsný tanier FastFix Ø 150 mm MULTI-JETSTREAM 2 (mäkký W) [202461], Protector [493913], sieťový kábel plug it (4 m) [203914], Systainer SYS3 M 237 [204843]	576017	1	774,54	952,68	1	774,54	42	108002
	<b>Excentrická brúska s prevodovkou ROTEX, RO 150 FEQ-SYS GR</b> Brúsný tanier FastFix Ø 150 mm MULTI-JETSTREAM 2 (mäkký W) [202461], Protector [493913], sieťový kábel plug it (4 m) [203914], Systainer SYS3 M 237 [204843], Systainer <sup>3</sup> na brúsivo SYS-STF D150 GR-Set [578192]	578257	1	917,13	1.128,07	1	917,13	42	108002

## Príslušenstvo pre excentrickú brúsku s prevodovkou

<b>Príslušenstvo pre ROTEX RO 90 FEQ</b>									
	<b>Protector, FESTOOL 90FX</b> pre RO 90 DX; na ochranu brúsnej dosky a obrobu pri minimálnej vzdialenosti od okraja	496801*	1	14,62	17,98	1	14,62	0	208001

<b>Príslušenstvo pre ROTEX RO 125 FEQ</b>									
	<b>Protector, FESTOOL 125FX</b> pre RO 125 FEQ; na ochranu brúsneho taniera a obrobu pri minimálnej vzdialenosti od okraja	493912*	1	14,62	17,98	1	14,62	0	208001

<b>Príslušenstvo pre ROTEX RO 150 FEQ</b>									
	<b>Protector, FESTOOL 150FX</b> pre RO 150 FEQ; na ochranu brúsneho taniera a obrobu pri minimálnej vzdialenosti od okraja	493913*	1	18,13	22,30	1	18,13	0	208001

	<b>Prídavná rukoväť, ZG-RAS/RO</b> pre RO 150, RAS, WTS 150, RAP 80/150/180; uľahčuje vedenie stroja	487865**	1	10,76	13,23	1	10,76	0	208010
	<b>Rukoväť, BG-RO 150</b> pre RO 150 FEQ; umožňuje ľahké vedenie stroja pri leštení	495188*	1	28,16	34,64	1	28,16	0	208001

<b>Brúsný tanier FastFix Ø 90 mm MULTI-JETSTREAM 2 (tvrdý H/mäkký W/supermäkký SW)</b> pre RO 90 DX									
	<b>Brúsný tanier, ST-STF D90/7 FX H-HT</b> pre RO 90 DX; tvrdé vyhotovenie; suchý zips odolný voči vysokým teplotám; na rovné plochy a úzke hrany závit vretena FastFix; priemer 90 mm	495623*	1	43,14	53,06	1	43,14	0	408003

\*maloobchodné balenie  
\*\*v kartónovom obale

VPE = počet kusov v balení pre koncového zákazníka  
VSE = minimálne objednávané množstvo balení pre koncového zákazníka a jeho násobky

<sup>1)</sup>Nezáväzná odporúčaná cena výrobcu. Ceny predajcu sa môžu odlišovať.



# Brúsenie

Názov a použitie	Obj. č.	VPE	Cena bez	Cena s	Cena bez	TP	RG	
			DPH € na VPE <sup>1)</sup>	DPH € na VPE <sup>1)</sup>	DPH € na VSE <sup>1)</sup>			
 <p><b>Brúsny tanier, ST-STF D90/7 FX W-HT</b> pre RO 90 DX; mäkké vyhotovenie; suchý zips odolný voči vysokým teplotám; na univerzálne použitie na rovných a zvlňených povrchoch závit vretena FastFix; priemer 90 mm</p>	496804*	1	43,14	53,06	1	43,14	0	408003
 <p><b>Medzipodložka, IP-STF-D90/6</b> pre RO 90 DX; ako tlmiaci prvok medzi brúsnym kotúčom a brúsnym tanierom výška 15 mm; priemer 90 mm</p>	497481*	1	11,23	13,81	1	11,23	0	408006
 <p><b>Brúsna doska, SSH-GE-STF-RO90 DX</b> vhodné pre brúsiivo V93; pre RO 90 DX; brúsna doska v tvare Delta; doska stola bez vymeniteľnej brúsnej dosky; na upevnenie brúsnej dosky StickFix - mäkkej a tvrdej závit vretena FastFix</p>	496802*	1	35,16	43,25	1	35,16	0	408004
 <p><b>Brúsna doska, SSH-STF-V93/6-H/2</b> pre DX 93, RO 90 DX; suchý zips StickFix na rýchlu výmenu brúsiva; tvrdé vyhotovenie</p>	488716*	2	21,03	25,87	1	21,03	0	408004
 <p><b>Brúsna doska, SSH-STF-V93/6-W/2</b> pre DX 93, RO 90 DX; suchý zips StickFix na rýchlu výmenu brúsiva; mäkké vyhotovenie</p>	488715*	2	21,03	25,87	1	21,03	0	408004
 <p><b>Brúsna doska, LSS-STF-RO90 V93/6</b> vhodné pre brúsiivo V93; pre RO 90 DX; doska stola vrátane vymeniteľnej brúsnej dosky; lamelová brúsna doska V93; na brúsenie v úzkych medzipriestoroch</p>	496803*	1	43,14	53,06	1	43,14	0	408004
 <p><b>Brúsna doska, LSS-STF-RO90 V93 E</b> pre LSS-STF-RO90 V93/6; náhradná brúsna podložka pre lamelovú brúsnu dosku</p>	497483*	2	33,23	40,87	1	33,23	0	408004
<p><b>Brúsny tanier FastFix Ø 125 mm MULTI-JETSTREAM 2 (tvrdý H/mäkký W/supermäkký SW)</b> pre RO 125 FEQ</p>								
 <p><b>Brúsny tanier, ST-STF D125/8 FX-H-HT</b> pre RO 125 FEQ; tvrdé vyhotovenie; suchý zips odolný voči vysokým teplotám; vysoká pevnosť hrán; na rovné plochy a úzke hrany závit vretena FastFix; priemer 125 mm</p>	492127*	1	53,05	65,25	1	53,05	0	408003
 <p><b>Brúsny tanier, ST-STF D125/8 FX-W-HT</b> pre RO 125 FEQ; mäkké vyhotovenie; suchý zips odolný voči vysokým teplotám; na univerzálne použitie na rovných a zvlňených povrchoch závit vretena FastFix; priemer 125 mm</p>	492125*	1	53,05	65,25	1	53,05	0	408003
 <p><b>Brúsny tanier, ST-STF D125/8 FX-SW</b> pre RO 125 FEQ; supermäkké vyhotovenie; pružná štruktúra; na výrazne zaoblené a zakrivené plochy; pripájací závit Fast Fix závit vretena FastFix; priemer 125 mm</p>	492126*	1	53,05	65,25	1	53,05	0	408003
 <p><b>Medzipodložka, IP-STF-D120/8-J</b> pre ES 125, ETS 125, ETSC 125, ETSC 2 125, ETS EC 125, RO 125, LEX 125; na brúsenie zakrivených dielov a najmenejšie brúsenie pomocou excentrickej brúsky Ø 125 mm; ako tlmiaci prvok medzi brúsnym kotúčom a brúsnym tanierom; JETSTREAM výška 15 mm; priemer 125 mm; priemer rozstupovej kružnice 90 mm</p>	492271*	1	13,65	16,79	1	13,65	0	408006



\*maloobchodné balenie  
\*\*v kartónovom obale

VPE = počet kusov v balení pre koncového zákazníka  
VSE = minimálne objednávacie množstvo balení pre koncového zákazníka a jeho násobky

<sup>1)</sup> Nezáväzná odporúčaná cena výrobcu. Ceny predajcu sa môžu odlišovať.



# Brúsenie

Názov a použitie	Obj. č.	VPE	Cena bez	Cena s	Cena bez	TP	RG	
			DPH € na VPE <sup>1)</sup>	DPH € na VPE <sup>1)</sup>	DPH € na VSE <sup>1)</sup>			
<b>Brúсны tanier FastFix Ø 150 mm MULTI-JETSTREAM 2 (tvrdý H/mäkky W/supermäkky SW)</b>								
 <b>Brúсны tanier, ST-STF D150/MJ2-FX-H-HT</b> pre RO 150 FEQ; tvrdé vyhotovenie; suchý zips odolný voči vysokým teplotám; vysoká pevnosť hrán; na rovné plochy a úzke hrany; MULTI-JETSTREAM 2 priemer 150 mm; závit vretena FastFix	202463*	1	68,02	83,66	1	68,02	0	408003
 <b>Brúсны tanier, ST-STF D150/MJ2-FX-W-HT</b> pre RO 150 FEQ; mäkké vyhotovenie; suchý zips odolný voči vysokým teplotám; na univerzálne použitie na rovných a zvlnených plochách; MULTI-JETSTREAM 2 priemer 150 mm; závit vretena FastFix	202461*	1	68,02	83,66	1	68,02	0	408003
 <b>Brúсны tanier, ST-STF D150/MJ2-FX-SW</b> pre RO 150 FEQ; supermäkké vyhotovenie; pružná štruktúra; na výrazne zaoblené a zakrivené plochy; MULTI-JETSTREAM 2 priemer 150 mm; závit vretena FastFix	202462*	1	68,02	83,66	1	68,02	0	408003

## Excentrická brúska

<b>Akumulátorová excentrická brúska ETSC 2 125</b> motor EC; JETSTREAM; excentrický zdvih 3,5 mm; vhodné akumulátory ako príslušenstvo a nabíjačky nájdete pod „Akumulátorová a nabíjacia technika“									
	<b>Akumulátorová excentrická brúska, ETSC 2 125-Basic</b> Protector PR ETSC 2 125 (578092), vrecko na prach SB-Longlife ETSC 2 (578094), brúсны tanier StickFix Ø 125 mm (mäkky, HT) (492286), Systainer SYS3 M 187 (204842)	577733	1	415,79	511,42	1	415,79	34	108014
	<b>Akumulátorová excentrická brúska, ETSC 2 125 4,0 I-Plus</b> 2 x akumulátor BP 18 Li 4,0 HPC-ASI (205034), rýchlonabíjačka TCL 6 (201135), Protector PR ETSC 2 125 (578092), vrecko na prach SB-Longlife ETSC 2 (578094), brúсны tanier StickFix Ø 125 mm (mäkky, HT) (492286), Systainer SYS3 M 187 (204842)	577736	1	714,76	879,15	1	714,76	34	108014
<b>Akumulátorová excentrická brúska ETSC 2 150</b> motor EC; JETSTREAM; excentrický zdvih 3,5 mm; vhodné akumulátory ako príslušenstvo a nabíjačky nájdete pod „Akumulátorová a nabíjacia technika“									
	<b>Akumulátorová excentrická brúska, ETSC 2 150-Basic</b> Protector PR ETSC 2 150 (578093), vrecko na prach SB-Longlife ETSC 2 (578094), M8 brúсны tanier Ø 150 mm MULTI-JETSTREAM 2 (mäkky W-HT) (202458), Systainer SYS3 M 187 (204842)	577723	1	455,79	560,62	1	455,79	34	108014
	<b>Akumulátorová excentrická brúska, ETSC 2 150 4,0 I-Plus</b> 2 x akumulátor BP 18 Li 4,0 HPC-ASI (205034), rýchlonabíjačka TCL 6 (201135), Protector PR ETSC 2 150 (578093), vrecko na prach SB-Longlife ETSC 2 (578094), M8 brúсны tanier Ø 150 mm MULTI-JETSTREAM 2 (mäkky W-HT) (202458), Systainer SYS3 M 187 (204842)	577726	1	754,76	928,35	1	754,76	34	108014

\* maloobchodné balenie  
\*\* v kartónovom obale

VPE = počet kusov v balení pre koncového zákazníka  
VSE = minimálne objednávacie množstvo balení pre koncového zákazníka a jeho násobky

<sup>1)</sup> Nezáväzná odporúčaná cena výrobcu. Ceny predajcu sa môžu odlišovať.

# Brúsenie

Názov a použitie	Obj. č.	VPE	Cena bez	Cena s	Cena bez	TP	RG		
			DPH € na VPE <sup>1)</sup>	DPH € na VPE <sup>1)</sup>	DPH € na VSE <sup>1)</sup>				
<b>Akumulátorová excentrická brúska ETSC 125</b> motor EC; JETSTREAM; excentrický zdvih 2 mm; vhodné akumulátory ako príslušenstvo a nabíjačky nájdete pod „Akumulátorová a nabíjacia technika“									
	<b>Akumulátorová excentrická brúska, ETSC 125-Basic</b> brúsny tanier StickFix Ø 125 mm (mäkký, HT) (492280), Protector (201690), vrecko na prach (201693), Systainer SYS3 M 187 (204842)	576370	1	368,54	453,30	1	368,54	33	108014
	<b>Akumulátorová excentrická brúska, ETSC 125 3,0 I-Plus</b> 2 x akumulátor BP 18 Li 3,0 ERGO-I (577704), rýchlonabíjačka TCL 6 (201135), brúsny tanier StickFix Ø 125 mm (mäkký, HT) (492280), Protector (201690), vrecko na prach (201693), Systainer SYS3 M 187 (204842)	577694	1	612,13	752,92	1	612,13	33	108014
	<b>Akumulátorová excentrická brúska, ETSC 125 3,0 I-Set</b> 2 x akumulátor BP 18 Li 3,0 ERGO-I (577704), rýchlonabíjačka TCL 6 (201135), sieťový adaptér ACA 18V ERGO (202501), brúsny tanier StickFix Ø 125 mm (mäkký, HT) (492280), Protector (201690), vrecko na prach (201693), Systainer SYS3-Combi M 287 (577766)	578142	1	776,51	955,11	1	776,51	33	108014
<b>Excentrická brúska ETS EC 125/3</b> motor EC; JETSTREAM; excentrický zdvih 3 mm									
	<b>Excentrická brúska, ETS EC 125/3 EQ-Plus</b> brúsny tanier StickFix Ø 125 mm (mäkký, HT) (492286), skrutkovač SW 5, sieťový kábel plug it (4 m) (203914), Systainer SYS3 M 187 (204842)	576341	1	700,83	862,02	1	700,83	40	108012
	<b>Excentrická brúska ETS 125</b> JETSTREAM; excentrický zdvih 2 mm								
	<b>Excentrická brúska, ETS 125 REQ</b> brúsny tanier StickFix Ø 125 mm (mäkký, HT) (492280), Protector (201690), vrecko na prach (201693), sieťový kábel plug it (4 m) (203914)	201213	1	384,24	472,62	1	384,24	22	108010
	<b>Excentrická brúska, ETS 125 REQ-Plus</b> brúsny tanier StickFix Ø 125 mm (mäkký, HT) (492280), Protector (201690), vrecko na prach (201693), sieťový kábel plug it (4 m) (203914), Systainer SYS3 M 187 (204842)	576069	1	426,54	524,64	1	426,54	22	108010
<b>Excentrická brúska ETS EC 150/3</b> motor EC; MULTI-JETSTREAM 2; excentrický zdvih 3 mm									
	<b>Excentrická brúska, ETS EC 150/3 EQ</b> na jemné brúsenie; M8 brúsny tanier Ø 150 mm MULTI-JETSTREAM 2 (supermäkký SW) (202459), skrutkovač SW 5, sieťový kábel plug it (4 m) (203914)	575032	1	657,33	808,52	1	657,33	40	108012
	<b>Excentrická brúska, ETS EC 150/3 EQ-Plus</b> na jemné brúsenie; M8 brúsny tanier Ø 150 mm MULTI-JETSTREAM 2 (supermäkký SW) (202459), skrutkovač SW 5, sieťový kábel plug it (4 m) (203914), Systainer SYS3 M 187 (204842)	576320	1	700,83	862,02	1	700,83	40	108012
	<b>Excentrická brúska, ETS EC 150/3 EQ-SYS GR</b> na jemné brúsenie; M8 brúsny tanier Ø 150 mm MULTI-JETSTREAM 2 (supermäkký SW) (202459), skrutkovač SW 5, sieťový kábel plug it (4 m) (203914), Systainer SYS3 M 187 (204842), Systainer <sup>3</sup> na brúsiivo SYS-STF D150 GR-Set (578192)	578265	1	843,42	1.037,41	1	843,42	40	108012

\*maloobchodné balenie  
 \*\*v kartónovom obale

VPE = počet kusov v balení pre koncového zákazníka  
 VSE = minimálne objednávané množstvo balení pre koncového zákazníka a jeho násobky

<sup>1)</sup> Nezáväzná odporúčaná cena výrobcu. Ceny predajcu sa môžu odlišovať.

# Brúsenie

Názov a použitie	Obj. č.	VPE	Cena bez	Cena s	VSE	Cena bez	TP	RG	
			DPH € na VPE <sup>1)</sup>	DPH € na VPE <sup>1)</sup>		DPH € na VSE <sup>1)</sup>			
<b>Excentrická brúska ETS 150/3</b> MULTI-JETSTREAM 2; excentrický zdvih 3 mm									
	<b>Excentrická brúska, ETS 150/3 EQ</b> na jemné brúsenie; M8 brúsny tanier Ø 150 mm MULTI-JETSTREAM 2 (supermäkký SW) [202459], kazeta s filtrom, skrutkovač SW 5, sieťový kábel plug it (4 m) [203914]	575023	1	448,29	551,40	1	448,29	26	108010
	<b>Excentrická brúska, ETS 150/3 EQ-Plus</b> na jemné brúsenie; M8 brúsny tanier Ø 150 mm MULTI-JETSTREAM 2 (supermäkký SW) [202459], kazeta s filtrom, skrutkovač SW 5, sieťový kábel plug it (4 m) [203914], Systainer SYS3 M 187 [204842]	576072	1	496,63	610,85	1	496,63	26	108010

<b>Excentrická brúska ETS EC 150/5</b> motor EC; MULTI-JETSTREAM 2; excentrický zdvih 5 mm									
	<b>Excentrická brúska, ETS EC 150/5 EQ</b> na hrubé brúsenie a medzivýbrus; M8 brúsny tanier Ø 150 mm MULTI-JETSTREAM 2 (mäkký W-HT) [202458], skrutkovač SW 5, sieťový kábel plug it (4 m) [203914]	575043	1	657,33	808,52	1	657,33	40	108012
	<b>Excentrická brúska, ETS EC 150/5 EQ-Plus</b> na hrubé brúsenie a medzivýbrus; M8 brúsny tanier Ø 150 mm MULTI-JETSTREAM 2 (mäkký W-HT) [202458], skrutkovač SW 5, sieťový kábel plug it (4 m) [203914], Systainer SYS3 M 187 [204842]	576329	1	700,83	862,02	1	700,83	40	108012
	<b>Excentrická brúska, ETS EC 150/5 EQ-SYS GR</b> na hrubé brúsenie a medzivýbrus; M8 brúsny tanier Ø 150 mm MULTI-JETSTREAM 2 (mäkký W-HT) [202458], skrutkovač SW 5, sieťový kábel plug it (4 m) [203914], Systainer SYS3 M 187 [204842], Systainer <sup>3</sup> na brúsivo SYS-STF D150 GR-Set [578192]	578272	1	843,42	1.037,41	1	843,42	40	108012

<b>Excentrická brúska ETS 150/5</b> MULTI-JETSTREAM 2; excentrický zdvih 5 mm									
	<b>Excentrická brúska, ETS 150/5 EQ</b> na hrubé brúsenie a medzivýbrus; M8 brúsny tanier Ø 150 mm MULTI-JETSTREAM 2 (mäkký W-HT) [202458], kazeta s filtrom, skrutkovač SW 5, sieťový kábel plug it (4 m) [203914]	575057	1	448,29	551,40	1	448,29	26	108010
	<b>Excentrická brúska, ETS 150/5 EQ-Plus</b> na hrubé brúsenie a medzivýbrus; M8 brúsny tanier Ø 150 mm MULTI-JETSTREAM 2 (mäkký W-HT) [202458], kazeta s filtrom, skrutkovač SW 5, sieťový kábel plug it (4 m) [203914], Systainer SYS3 M 187 [204842]	576080	1	496,63	610,85	1	496,63	26	108010

## Príslušenstvo pre excentrické brúsky



<b>Brúsny tanier Ø 125 mm</b>									
	<b>Brúsny tanier, ST-STF 125/8-M8-J H</b> pre ETSC 2 125, ETS EC 125, LEX 125; tvrdé vyhotovenie; suchý zips odolný voči vysokým teplotám; vysoká pevnosť hrán; na rovné plochy a úzke hrany; JETSTREAM závit vretena M8; priemer 125 mm	492284*	1	66,21	81,44	1	66,21	0	408003
	<b>Brúsny tanier, ST-STF 125/8-M8-J W-HT</b> pre ETSC 2 125, ETS EC 125, LEX 125; mäkké vyhotovenie; suchý zips odolný voči vysokým teplotám; na univerzálne použitie na rovných a zvlnených plochách; JETSTREAM závit vretena M8; priemer 125 mm	492286*	1	66,21	81,44	1	66,21	0	408003
	<b>Brúsny tanier, ST-STF 125/8-M8-J SW</b> pre ETSC 2 125, ETS EC 125, LEX 125; supermäkké vyhotovenie; pružná štruktúra; na výrazne zaoblené a zakrivené plochy; JETSTREAM závit vretena M8; priemer 125 mm	492288*	1	66,21	81,44	1	66,21	0	408003

\* maloobchodné balenie  
\*\* v kartónovom obale





VPE = počet kusov v balení pre koncového zákazníka  
VSE = minimálne objednávané množstvo balení pre koncového zákazníka a jeho násobky

<sup>1)</sup> Nezáväzná odporúčaná cena výrobcu. Ceny predajcu sa môžu odlišovať.

# Brúsenie

Názov a použitie	Obj. č.	VPE	Cena bez	Cena s	VSE	Cena bez	TP	RG
			DPH € na VPE <sup>1)</sup>	DPH € na VPE <sup>1)</sup>		DPH € na VSE <sup>1)</sup>		
 <p><b>Brúsny tanier, ST-STF 125/8-M4-J W-HT</b> pre ES 125, ETS 125, ETSC 125; mäkké vyhotovenie; suchý zips odolný voči vysokým teplotám; na univerzálne použitie na rovných a zvlneňných plochách; JETSTREAM závit vretena M4; priemer rozstupovej kružnice 90 mm; priemer 125 mm</p>	492280*	1	64,41	79,22	1	64,41	0	408003
 <p><b>Brúsny tanier, ST-STF 125/8-M4-J SW</b> pre ES 125, ETS 125, ETSC 125; supermäkké vyhotovenie; pružná štruktúra; na výrazne zaoblené a zakrivené plochy; JETSTREAM závit vretena M4; priemer rozstupovej kružnice 90 mm; priemer 125 mm</p>	492282*	1	64,41	79,22	1	64,41	0	408003
 <p><b>Medzipodložka, IP-STF-D120/8-J</b> pre ES 125, ETS 125, ETSC 125, ETSC 2 125, ETS EC 125, RO 125, LEX 125; na brúsenie zakrivených dielov a najmenejšie brúsenie pomocou excentrickej brúsky Ø 125 mm; ako tlmiaci prvok medzi brúsnym kotúčom a brúsnym tanierom; JETSTREAM výška 15 mm; priemer 125 mm; priemer rozstupovej kružnice 90 mm</p>	492271*	1	13,65	16,79	1	13,65	0	408006

## M8 brúsny tanier Ø 150 mm MULTI-JETSTREAM 2 (tvrdý H/mäkký W/supermäkký SW)



 <p><b>Brúsny tanier, ST-STF D150/MJ2-M8-H-HT</b> pre ETS 150, ETSC 2 150, ETS EC 150, LEX 150, WTS 150/7; tvrdé vyhotovenie; suchý zips odolný voči vysokým teplotám; vysoká pevnosť hrán; na rovné plochy a úzke hrany; MULTI-JETSTREAM 2 priemer 150 mm; závit vretena M8</p>	202460*	1	68,02	83,66	1	68,02	0	408003
 <p><b>Brúsny tanier, ST-STF D150/MJ2-M8-W-HT</b> pre ETS 150, ETSC 2 150, ETS EC 150, LEX 150, WTS 150/7; mäkké vyhotovenie; suchý zips odolný voči vysokým teplotám; na univerzálne použitie na rovných a zvlneňných plochách; MULTI-JETSTREAM 2 priemer 150 mm; závit vretena M8</p>	202458*	1	68,02	83,66	1	68,02	0	408003
 <p><b>Brúsny tanier, ST-STF D150/MJ2-M8-SW</b> pre ETS 150, ETSC 2 150, ETS EC 150, LEX 150, WTS 150/7; supermäkké vyhotovenie; pružná štruktúra; na výrazne zaoblené a zakrivené plochy; MULTI-JETSTREAM 2 priemer 150 mm; závit vretena M8</p>	202459*	1	68,02	83,66	1	68,02	0	408003
 <p><b>Brúsny tanier, ST-STF D150/17 MJ 5/16"</b> pre stroje iných výrobcov; pre Desoutter: Mod.575, Mod.576; pre Hamach/Rupes: BR3/E/ST/E ST, TA151ST; pre Orka: ROA1 D/E, DAA1 D/E; MULTI-JETSTREAM; povrch so suchým zipsom závit vretena 5/16"; priemer 150 mm</p>	496210*	1	72,13	88,72	1	72,13	0	408003

\*maloobchodné balenie  
\*\*v kartónovom obale





VPE = počet kusov v balení pre koncového zákazníka  
VSE = minimálne objednávacie množstvo balení pre koncového zákazníka a jeho násobky

<sup>1)</sup> Nezáväzná odporúčaná cena výrobcu. Ceny predajcu sa môžu odlišovať.





# Brúsenie

Názov a použitie	Obj. č.	VPE	Cena bez	Cena s	VSE	Cena bez	TP	RG
			DPH € na VPE <sup>1)</sup>	DPH € na VPE <sup>1)</sup>		DPH € na VSE <sup>1)</sup>		
 <b>Medzipodložka, IP-STF D150/MJ2-5/2</b> pre excentrické brúsky s priemerom 150 mm; ako tlmiaci prvok medzi brúsnym kotúčom a brúsnym tanierom; MULTI-JETSTREAM 2 priemer 150 mm; výška 5 mm	203348*	2	29,48	36,26	1	29,48	0	408006
 <b>Medzipodložka, IP-STF D150/MJ2-15/1</b> pre excentrické brúsky s priemerom 150 mm; ako tlmiaci prvok medzi brúsnym kotúčom a brúsnym tanierom; MULTI-JETSTREAM 2 priemer 150 mm; výška 15 mm	203351*	1	18,84	23,17	1	18,84	0	408006

## Protector a vrecko na zachytávanie prachu

 <b>Protector, PR ETSC 2 125</b> pre ETSC 2 125	578092**	1	14,25	17,53	1	14,25	0	208001
 <b>Protector, PR ETSC 2 150</b> pre ETSC 2 150	578093**	1	17,67	21,73	1	17,67	0	208001
 <b>Protector, PR ETSC-R 125</b> pre ETSC 125 REQ, ETSC 125; na šetrné brúsenie pozdĺž okeníc, rámov a výplní; na ochranu brúsneho taniera a obrobku pri minimálnej vzdialenosti od okraja	201690*	1	14,01	17,23	1	14,01	0	208001
 <b>Vrecko na prach, SB-Longlife ETSC 2</b> pre ETSC 2 125 a ETSC 2 150	578094**	1	38,43	47,27	1	38,43	0	208001
 <b>Vrecko na prach, SB-Longlife RTS/DTS/ETS</b> pre RTS 400, RTSC 400, DTS 400, DTSC 400, ETS 125, ETSC 125; na zachytávanie prachu a bezprašné odstránenie povysávaného materiálu; z veľmi pevného polyesterového rúna s dlhou životnosťou	201693*	1	38,43	47,27	1	38,43	0	208001

## Turbofilter



 <b>Turbofilter, TF-RS 400/5</b> pre RS 400, RTS 400, DS 400, DTS 400, ES 125, ETS 125; na vloženie do filtračnej kazety; papierové filtre na turbínové odsávanie; na zachytenie vzniknutého prachu pri brúsení; s certifikáciou FSC™	489128*	5	12,32	15,15	5	61,60	0	208002
 <b>Turbofilter, TF-RS 400/25</b> pre RS 400, RTS 400, DS 400, DTS 400, ES 125, ETS 125; na vloženie do filtračnej kazety; papierové filtre na turbínové odsávanie; na zachytenie vzniknutého prachu pri brúsení	489127**	25	50,50	62,12	1	50,50	0	208002
 <b>Turbofilter, TF II-RS/ES/ET/5</b> pre RS 300, RS 3, RS 200, RS 2, ES 150, ETS 150, ET 2; na vloženie do filtračnej kazety; papierové filtre na turbínové odsávanie; na zachytenie vzniknutého prachu pri brúsení; s certifikáciou FSC™	487779*	5	11,00	13,53	5	55,00	0	208002
 <b>Turbofilter, TF II-RS/ES/ET/25</b> pre RS 300, RS 3, RS 200, RS 2, ES 150, ETS 150, ET 2; na vloženie do filtračnej kazety; papierové filtre na turbínové odsávanie; s certifikáciou FSC™	487871**	25	44,59	54,85	1	44,59	0	208002

\* maloobchodné balenie  
 \*\* v kartónovom obale



VPE = počet kusov v balení pre koncového zákazníka  
 VSE = minimálne objednávané množstvo balení pre koncového zákazníka a jeho násobky

<sup>1)</sup> Nezáväzná odporúčaná cena výrobcu. Ceny predajcu sa môžu odlišovať.



# Brúsenie

Názov a použitie	Obj. č.	VPE	Cena bez	Cena s	Cena bez	TP	RG		
			DPH € na VPE <sup>1)</sup>	DPH € na VPE <sup>1)</sup>	DPH € na VPE <sup>1)</sup>				
<b>Turbofilter (súprava)</b>									
	<b>Turbofilter (súprava), TFS-RS 400</b> pre RS 400, RTS 400, DS 400, DTS 400, ES 125, ETS 125; na zachytenie vzniknutého prachu pri brúsení; nie pre novú generáciu RTS/DTS 400 REQ a ETS 125 REQ; papierový filter turbodsávania s držiakom; s certifikáciou FSC™; kazeta s filtrom, 5 x turbofilter	489129*	1	31,05	38,19	1	31,05	0	208002
	<b>Turbofilter (súprava), TFS-ES 150</b> pre ES 150, ETS 150; pre voľný výhľad a zdravé pracovné prostredie; nevhodné na ETS EC 125/150; papierový filter turbodsávania s držiakom; s certifikáciou FSC™; kazeta s filtrom, turbofilter	489631*	1	33,71	41,46	1	33,71	0	208001
	<b>Turbofilter (súprava), TFS II-ET/RS</b> pre RS 300, RS 3, RS 200, RS 2, ET 2; papierový filter turbodsávania s držiakom; na zachytenie vzniknutého prachu pri brúsení; s certifikáciou FSC™; kazeta s filtrom, 5 x turbofilter	487780*	1	33,71	41,46	1	33,71	0	208002

## Hranová brúska

<b>Akumulátorová hranová brúska ES-ETSC</b> vhodné akumulátory ako príslušenstvo a nabíjačky nájdete pod „Akumulátorová a nabíjacia technika“									
	<b>Akumulátorová hranová brúska, ES-ETSC 125 3,0 I-Plus</b> na presné brúsenie rohov, brúsenie bez rizika prevrátenia, brúsenie hrán z tmeleného, lakovaného dreveného masívu; vodiaci stojan AH-ES-ETS/ETSC (205316), 2 x akumulátor BP 18 Li 3,0 ERGO-I (577704), rýchlonabíjačka TCL 6 (201135), brúsny tanier StickFix Ø 125 mm (mäkký, HT) (492280), vrecko na prach (201693), inbusový kľúč SW 5, Systainer SYS3 M 337 (204844)	577697	1	697,95	858,48	1	697,95	33	108016
<b>Hranová brúska ES-ETS 125</b>									
	<b>Hranová brúska, ES-ETS 125 REQ-Plus</b> na presné brúsenie rohov, brúsenie bez rizika prevrátenia, brúsenie hrán z tmeleného, lakovaného dreveného masívu; vodiaci stojan AH-ES-ETS/ETSC (205316), brúsny tanier StickFix Ø 125 mm (mäkký, HT) (492280), vrecko na prach (201693), inbusový kľúč SW 5, sieťový kábel plug it (4 m) (203914), Systainer SYS3 M 337 (204844)	576678	1	513,54	631,65	1	513,54	22	108015

## Príslušenstvo pre akumulátorové hranové brúsky a hranové brúsky

<b>Príslušenstvo pre akumulátorové hranové brúsky a hranové brúsky</b>									
	<b>Vodiaci stojan, AH-ES-ETS/ETSC</b> pre ETS 125 REQ, ETSC 125, ES-ETS 125 a ES-ETSC 125; nevhodné pre ETS EC 125 & ETS 125 & ES 125; na presné brúsenie rohov, brúsenie bez rizika prevrátenia, brúsenie hrán z tmeleného, lakovaného dreveného masívu; spodná podložka LAS-H-ES (205491), spodná podložka LAS-W-ES (205492), inbusový kľúč SW 5 Nastavenie uhla 43 - 92 °; Výška hrany 5 - 60 mm	205316**	1	162,16	199,46	1	162,16	0	208011
	<b>Spodná podložka (klzná päťka), LAS-H-ES</b> pre AH-ES-ETS/ETSC, ES-ETSC a ES-ETS; plastová všestranná klzná doska na drevo alebo drevu podobné materiály	205491*	1	16,31	20,06	1	16,31	0	208011



\*maloobchodné balenie  
\*\*v kartónovom obale

VPE = počet kusov v balení pre koncového zákazníka  
VSE = minimálne objednávacie množstvo balení pre koncového zákazníka a jeho násobky

<sup>1)</sup> Nezáväzná odporúčaná cena výrobcu. Ceny predajcu sa môžu odlišovať.





# Brúsenie

Názov a použitie	Obj. č.	VPE	Cena bez DPH € na VPE <sup>1)</sup>	Cena s DPH € na VPE <sup>1)</sup>	VSE	Cena bez DPH € na VSE <sup>1)</sup>	TP	RG
 <b>Spodná podložka (klzná pätká), LAS-W-ES</b> pre AH-ES-ETS/ETSC, ES-ETSC a ES-ETS; klzná doska so suchým zipsom na upevnenie velúrového klzného poťahu; ideálny na brúsenie citlivých a hladkých povrchov; poťah na klznú dosku GB-LAS-STF-ES	205492*	1	25,01	30,76	1	25,01	0	208011
 <b>Klzné obloženie, GB-LAS-STF-ES/5</b> pre AH-ES-ETS/ETSC, LAS-W-ES, ES-ETSC a ES-ETS; velúrový poťah na klznú dosku na rýchlu a jednoduchú výmenu; na každý povrch použite vlastný poťah na klznú dosku, napr. olejované a lakované povrchy	205493*	1	27,67	34,03	1	27,67	0	408005

## Vibračná brúska (RUTSCHER) na jemné brúsenie

### Akumulátorová vibračná brúska RTSC 400

motor EC; vhodné akumulátory ako príslušenstvo a nabíjačky nájdete pod „Akumulátorová a nabíjacia technika“

 <b>Akumulátorová vibračná brúska, RTSC 400-Basic</b> brúsna doska StickFix 80 x 130 mm (489252), Protector (201691), vrecko na prach (201693), Systainer SYS3 M 187 (204842)	576347	1	368,54	453,30	1	368,54	33	108013
 <b>Akumulátorová vibračná brúska, RTSC 400 3,0 I-Plus</b> 2 x akumulátor BP 18 Li 3,0 ERGO-I (577704), rýchlonabíjačka TCL 6 (201135), brúsna doska StickFix 80 x 130 mm (489252), Protector (201691), vrecko na prach (201693), Systainer SYS3 M 187 (204842)	577686	1	612,13	752,92	1	612,13	33	108013
<b>Akumulátorová vibračná brúska, RTSC 400 3,0 I-Set</b> 2 x akumulátor BP 18 Li 3,0 ERGO-I (577704), rýchlonabíjačka TCL 6 (201135), sieťový adaptér ACA 18V ERGO (202501), brúsna doska StickFix 80 x 130 mm (489252), Protector (201691), vrecko na prach (201693), Systainer SYS3-Combi M 287 (577766)	578133	1	776,51	955,11	1	776,51	33	108013



### Vibračná brúska RTS 400

 <b>Vibračná brúska, RTS 400 REQ</b> brúsna doska StickFix 80 x 130 mm (489252), Protector (201691), vrecko na prach (201693), sieťový kábel plug it (4 m) (203914)	201224	1	384,24	472,62	1	384,24	22	108003
<b>Vibračná brúska, RTS 400 REQ-Plus</b> brúsna doska StickFix 80 x 130 mm (489252), Protector (201691), vrecko na prach (201693), sieťový kábel plug it (4 m) (203914), Systainer SYS3 M 187 (204842)	576057	1	426,54	524,64	1	426,54	22	108003

## Delta brúska

### Akumulátorová delta brúska DTSC 400

motor EC; vhodné akumulátory ako príslušenstvo a nabíjačky nájdete pod „Akumulátorová a nabíjacia technika“

 <b>Akumulátorová delta brúska, DTSC 400-Basic</b> brúsna doska StickFix 100 x 150 mm (577530), Protector (201692), vrecko na prach (201693), Systainer SYS3 M 187 (204842)	577507	1	368,54	453,30	1	368,54	33	108013
 <b>Akumulátorová delta brúska, DTSC 400 3,0 I-Plus</b> 2 x akumulátor BP 18 Li 3,0 ERGO-I (577704), rýchlonabíjačka TCL 6 (201135), brúsna doska StickFix 100 x 150 mm (577530), Protector (201692), vrecko na prach (201693), Systainer SYS3 M 187 (204842)	577508	1	612,13	752,92	1	612,13	33	108013
<b>Akumulátorová delta brúska, DTSC 400 3,0 I-Set</b> 2 x akumulátor BP 18 Li 3,0 ERGO-I (577704), rýchlonabíjačka TCL 6 (201135), sieťový adaptér ACA 18V ERGO (202501), brúsna doska StickFix 100 x 150 mm (577530), Protector (201692), vrecko na prach (201693), Systainer SYS3-Combi M 287 (577766)	578138	1	776,51	955,11	1	776,51	33	108013

\*maloobchodné balenie  
\*\*v kartónovom obale

VPE = počet kusov v balení pre koncového zákazníka  
VSE = minimálne objednávané množstvo balení pre koncového zákazníka a jeho násobky

<sup>1)</sup> Nezáväzná odporúčaná cena výrobcu. Ceny predajcu sa môžu odlišovať.

# Brúsenie

Názov a použitie	Obj. č.	VPE	Cena bez	Cena s	Cena bez	TP	RG	
			DPH € na VPE <sup>1)</sup>	DPH € na VPE <sup>1)</sup>	DPH € na VSE <sup>1)</sup>			
 <b>Delta brúska DTS 400</b> <b>Delta brúska, DTS 400 REQ</b> brúsna doska StickFix 100 x 150 mm (577530), Protector (201692), vrečko na prach (201693), sieťový kábel plug it (4 m) (203914)	577517	1	384,24	472,62	1	384,24	22	108003
	577518	1	426,54	524,64	1	426,54	22	108003

## Príslušenstvo pre vibračné brúsky RUTSCHER

### Brúsne dosky a brúsne príslušenstvo

	<b>Brúsna doska, SSH-STF-115x225/10</b> pre RS 200, RS 2, RS 100, RS 1; suchý zips StickFix na rýchlu výmenu brúsiva; vynikajúco sa hodí na rovné a ploché plochy rozmery dĺžka x šírka 115 x 225 mm	483679*	1	47,01	57,82	1	47,01	0	408004
	<b>Brúsna doska, SSH-115x225/10</b> pre RS 200, RS 2, RS 100, RS 1; na upnutie brúsiva; vynikajúco sa hodí na rovné a ploché plochy rozmery dĺžka x šírka 115 x 225 mm	489629*	1	41,44	50,97	1	41,44	0	408004
	<b>Brúsna doska, SSH-STF-115x221/10 RS 1 C</b> pre RS 100 C, RS 1 C; suchý zips StickFix na rýchlu výmenu brúsiva; vynikajúco sa hodí na rovné a ploché plochy rozmery dĺžka x šírka 115 x 221 mm	488226*	1	47,01	57,82	1	47,01	0	408004
	<b>Brúsna doska, SSH-STF-93x175/8</b> pre RS 300, RS 3, LRS 93; suchý zips StickFix na rýchlu výmenu brúsiva; vynikajúco sa hodí na rovné a ploché plochy rozmery dĺžka x šírka 93 x 175 mm	483905*	1	39,87	49,04	1	39,87	0	408004
	<b>Brúsna doska, SSH-93x175/8</b> pre RS 300, RS 3, LRS 93; na upnutie brúsiva; vynikajúco sa hodí na rovné a ploché plochy rozmery dĺžka x šírka 93 x 175 mm	489630*	1	34,92	42,95	1	34,92	0	408004
	<b>Trojhranná brúsna doska, SSH-STF-V93x266/14</b> pre RS 300, RS 3, LRS 93; StickFix; vyhotovenie brúsnej dosky v tvare žehličky rozmery dĺžka x šírka 93 x 266 mm	486418*	1	57,16	70,31	1	57,16	0	408004
	<b>Brúsna doska, SSH-STF-80x130/12</b> pre RTS 400, RS 400, RTSC 400; suchý zips StickFix na rýchlu výmenu brúsiva; perforovaná, s 12 otvormi na odsávanie; vynikajúco sa hodí na rovné a ploché plochy rozmery dĺžka x šírka 80 x 130 mm	489252*	1	33,59	41,32	1	33,59	0	408004
	<b>Brúsna doska, SSH-STF-80x130/8</b> pre RS 4; suchý zips StickFix na rýchlu výmenu brúsiva; perforované, s 8 otvormi na odsávanie; vynikajúco sa hodí na rovné a ploché plochy rozmery dĺžka x šírka 80 x 130 mm	483906*	1	34,32	42,21	1	34,32	0	408004







\*maloobchodné balenie  
 \*\*v kartónovom obale

VPE = počet kusov v balení pre koncového zákazníka  
 VSE = minimálne objednávané množstvo balení pre koncového zákazníka a jeho násobky



<sup>1)</sup> Nezáväzná odporúčaná cena výrobcu. Ceny predajcu sa môžu odlišovať.





# Brúsenie

Názov a použitie	Obj. č.	VPE	Cena bez DPH € na VPE <sup>1)</sup>	Cena s DPH € na VPE <sup>1)</sup>	VSE	Cena bez DPH € na VSE <sup>1)</sup>	TP	RG
 <b>Brúсна doska, SSH-STF DELTA/9</b> pre DTS 400, DTSC 400, DS 400; suchý zips StickFix na rýchlu výmenu brúsiva; na brúsenie až k rohom rozmery dĺžka x šírka 100 x 150 mm	577530*	1	38,18	46,96	1	38,18	0	408004
 <b>Brúсна doska, SSH-STF-V93/6-H/2</b> pre DX 93, RO 90 DX; suchý zips StickFix na rýchlu výmenu brúsiva; tvrdé vyhotovenie	488716*	2	21,03	25,87	1	21,03	0	408004
 <b>Brúсна doska, SSH-STF-V93/6-W/2</b> pre DX 93, RO 90 DX; suchý zips StickFix na rýchlu výmenu brúsiva; mäkké vyhotovenie	488715*	2	21,03	25,87	1	21,03	0	408004
 <b>Lamelová brúсна doska, SSH-STF-V93L/6</b> pre DX 93; StickFix	488036*	1	18,73	23,04	1	18,73	0	408004
 <b>Súprava na prestavbu, TP-STF-V93-W</b> pre DX 93; pozostávajúca zo stolovej dosky TP-STF-DX93 a brúsnej dosky SSH-STF-V93/6-W; StickFix	488899*	1	23,80	29,27	1	23,80	0	408004
 <b>Doska stola, TP-STF-DX93</b> pre DX 93; príslušenstvo StickFix na upevnenie brúsnej dosky; základná doska pre DX 93	488717*	1	17,04	20,96	1	17,04	0	408004

## Protector a vrecko na zachytávanie prachu

 <b>Protector, PR RTS-R 80x133</b> pre RTS 400 REQ, RTSC 400; na šetrné brúsenie pozdĺž okeníc, rámov a výplní; na ochranu brúsnej dosky a obrobku pri minimálnej vzdialenosti od okraja	201691*	1	14,01	17,23	1	14,01	0	208002
 <b>Protector, PR DTS-R 100x150</b> pre DTS 400 REQ, DTSC 400; na šetrné brúsenie pozdĺž okeníc, rámov a výplní; na ochranu brúsnej dosky a obrobku pri minimálnej vzdialenosti od okraja	201692*	1	14,01	17,23	1	14,01	0	208002
<b>Vrecko na prach, SB-Longlife RTS/DTS/ETS</b> pre RTS 400, RTSC 400, DTS 400, DTSC 400, ETS 125, ETSC 125; na zachytávanie prachu a bezpečné odstránenie povysávaného materiálu; z veľmi pevného polyesterového rúna s dlhou životnosťou	201693*	1	38,43	47,27	1	38,43	0	208001

## Turbofilter



 <b>Turbofilter, TF II-RS/ES/ET/5</b> pre RS 300, RS 3, RS 200, RS 2, ES 150, ETS 150, ET 2; na vloženie do filtračnej kazety; papierové filtre na turbínové odsávanie; na zachytenie vzniknutého prachu pri brúsení; s certifikáciou FSC™	487779*	5	11,00	13,53	5	55,00	0	208002
 <b>Turbofilter, TF II-RS/ES/ET/25</b> pre RS 300, RS 3, RS 200, RS 2, ES 150, ETS 150, ET 2; na vloženie do filtračnej kazety; papierové filtre na turbínové odsávanie; s certifikáciou FSC™	487871**	25	44,59	54,85	1	44,59	0	208002
 <b>Turbofilter, TF-RS 400/5</b> pre RS 400, RTS 400, DS 400, DTS 400, ES 125, ETS 125; na vloženie do filtračnej kazety; papierové filtre na turbínové odsávanie; na zachytenie vzniknutého prachu pri brúsení; s certifikáciou FSC™	489128*	5	12,32	15,15	5	61,60	0	208002
<b>Turbofilter, TF-RS 400/25</b> pre RS 400, RTS 400, DS 400, DTS 400, ES 125, ETS 125; na vloženie do filtračnej kazety; papierové filtre na turbínové odsávanie; na zachytenie vzniknutého prachu pri brúsení	489127**	25	50,50	62,12	1	50,50	0	208002

\*maloobchodné balenie  
 \*\*v kartónovom obale

VPE = počet kusov v balení pre koncového zákazníka  
 VSE = minimálne objednávané množstvo balení pre koncového zákazníka a jeho násobky

<sup>1)</sup> Nezáväzná odporúčaná cena výrobcu. Ceny predajúci sa môžu odlišovať.

# Brúsenie

Názov a použitie	Obj. č.	VPE	Cena bez	Cena s	Cena bez	TP	RG	
			DPH € na VPE <sup>1)</sup>	DPH € na VPE <sup>1)</sup>	DPH € na VSE <sup>1)</sup>			
<b>Turbofilter (súprava)</b>								
 <p><b>Turbofilter (súprava), TFS-RS 400</b> pre RS 400, RTS 400, DS 400, DTS 400, ES 125, ETS 125; na zachytenie vzniknutého prachu pri brúsení; nie pre novú generáciu RTS/DTS 400 REQ a ETS 125 REQ; papierový filter turbodsávania s držiakom; s certifikáciou FSC™; kazeta s filtrom, 5 x turbofilter</p>	489129*	1	31,05	38,19	1	31,05	0	208002
 <p><b>Turbofilter (súprava), TFS II-ET/RS</b> pre RS 300, RS 3, RS 200, RS 2, ET 2; papierový filter turbodsávania s držiakom; na zachytenie vzniknutého prachu pri brúsení; s certifikáciou FSC™; kazeta s filtrom, 5 x turbofilter</p>	487780*	1	33,71	41,46	1	33,71	0	208002

## Príslušenstvo lineárnych brúsok

<b>Profilové dosky</b> pre LS 130; so systémom rýchlej výmeny brúsnej dosky FastFix bez použitia nástrojov								
 <p><b>Brúsna doska rovná, SSH-STF-LS130-F</b> pre LS 130; štandardné vyhotovenie rozmery dĺžka x šírka 80 x 130 mm</p>	490161*	1	39,16	48,17	1	39,16	0	408004
 <p><b>Profilová doska polodrážková, SSH-STF-LS130-90 GR</b> pre LS 130; 90 stupňov rozmery dĺžka x šírka 80 x 130 mm</p>	490162*	1	42,54	52,32	1	42,54	0	408004
 <p><b>Profilová doska zaoblená, SSH-STF-LS130-R6KV</b> pre LS 130; polomer R6 konkávny rozmery dĺžka x šírka 80 x 130 mm</p>	490163*	1	42,54	52,32	1	42,54	0	408004
 <p><b>Profilová doska zaoblená, SSH-STF-LS130-R10KV</b> pre LS 130; polomer R10 konkávny rozmery dĺžka x šírka 80 x 130 mm</p>	491197*	1	42,54	52,32	1	42,54	0	408004
 <p><b>Profilová doska zaoblená, SSH-STF-LS130-R18KV</b> pre LS 130; polomer R18 konkávny rozmery dĺžka x šírka 80 x 130 mm</p>	490164*	1	42,54	52,32	1	42,54	0	408004

\*maloobchodné balenie  
\*\*v kartónovom obale

VPE = počet kusov v balení pre koncového zákazníka  
VSE = minimálne objednávacie množstvo balení pre koncového zákazníka a jeho násobky

<sup>1)</sup> Nezáväzná odporúčaná cena výrobcu. Ceny predajcu sa môžu odlišovať.

# Brúsenie

Názov a použitie	Obj. č.	VPE	Cena bez DPH € na VPE <sup>1)</sup>	Cena s DPH € na VPE <sup>1)</sup>	VSE	Cena bez DPH € na VSE <sup>1)</sup>	TP	RG
 <b>Profilová doska zaoblená, SSH-STF-LS130-R25KV</b> pre LS 130; polomer R25 konkávny rozмеры dĺžka x šírka 80 x 130 mm	490165*	1	42,54	52,32	1	42,54	0	408004
 <b>Profilová doska V-drážka, SSH-STF-LS130-V10</b> pre LS 130 minimálny základný rozmer drážky V 10 mm; rozмеры dĺžka x šírka 80 x 130 mm	490166*	1	42,54	52,32	1	42,54	0	408004
 <b>Profilová doska zaoblená, SSH-STF-LS130-R5KX</b> pre LS 130; polomer R5 konvexný rozмеры dĺžka x šírka 80 x 130 mm	491198*	1	42,54	52,32	1	42,54	0	408004
 <b>Profilová doska zaoblená, SSH-STF-LS130-R15KX</b> pre LS 130; polomer R15 konvexný rozмеры dĺžka x šírka 80 x 130 mm	490167*	1	42,54	52,32	1	42,54	0	408004
 <b>Súprava na montáž vlastnými prostriedkami, SSH-STF-LS130 Kit</b> pre LS 130; súprava na vytváranie ľubovoľnej profilovej dosky	490780*	1	60,77	74,75	1	60,77	0	408004
 <b>Medzipodložka, IP-STF-80x133/12-STF LS130/2</b> pre LS 130; tlmiaci prvok medzi brúsnu doskou a brúsivom rozмеры dĺžka x šírka 80 x 133 x 5 mm	490160*	2	17,28	21,25	1	17,28	0	408006
 <b>Lamelová brúsna doska, SSH-STF-LS130-LL195</b> pre LS 130; na podbrusovanie kovani a lamiel rozмеры dĺžka x šírka 80 x 195 mm	491861*	1	24,53	30,17	1	24,53	0	408004

## Príslušenstvo pre rotačné brúsky

### Príslušenstvo pre rotačné brúsky

 <b>Prídavná rukoväť, ZG-RAS/RO</b> pre RO 150, RAS, WTS 150, RAP 80/150/180; uľahčuje vedenie stroja	487865**	1	10,76	13,23	1	10,76	0	208010
---	----------	---	-------	-------	---	-------	---	--------

### Brúsný tanier Ø 115 mm



 <b>Brúsný tanier, ST-STF-D115/0-M14 W</b> pre RAS 115; mäkké vyhotovenie; na univerzálne použitie na rovných a zvlnených plochách závit vretena M14; priemer 115 mm	484173*	1	30,94	38,06	1	30,94	0	408003
---	---------	---	-------	-------	---	-------	---	--------



\*maloobchodné balenie  
\*\*v kartónovom obale

VPE = počet kusov v balení pre koncového zákazníka  
VSE = minimálne objednávané množstvo balení pre koncového zákazníka a jeho násobky



<sup>1)</sup> Nezáväzná odporúčaná cena výrobcu. Ceny predajcu sa môžu odlišovať.

# Brúsenie



Názov a použitie	Obj. č.	VPE	Cena bez	Cena s	Cena bez	TP	RG	
			DPH € na VPE <sup>1)</sup>	DPH € na VPE <sup>1)</sup>	DPH € na VSE <sup>1)</sup>			
 <p><b>Brúsny tanier, ST-STF-D115/0-M14 H</b> pre RAS 115; tvrdé vyhotovenie; vysoká pevnosť hrán brúsneho taniera; na rovné plochy a úzke hrany závit vretena M14; priemer 115 mm</p>	484172*	1	31,78	39,09	1	31,78	0	408003
 <p><b>Brúsny tanier, ST-D115/0-M14/2F</b> pre RAS 115; pre fíbové kotúče normálne a s dlhou životnosťou Ø 115 mm; s upínacou maticou závit vretena M14; priemer 115 mm</p>	485298*	1	30,81	37,90	1	30,81	0	408003

Brúsny tanier Ø 180 mm								
 <p><b>Brúsny tanier, ST-STF-D180/0-M14 W</b> pre RAS 180; mäkké vyhotovenie; na univerzálne použitie na rovných a zvlnených plochách závit vretena M14; priemer 180 mm</p>	485253*	1	62,10	76,38	1	62,10	0	408003
 <p><b>Brúsny tanier, ST-D180/0-M14/2F</b> pre RAS 180; pre fíbové kotúče Ø 180 mm závit vretena M14; priemer 180 mm</p>	485296*	1	62,10	76,38	1	62,10	0	408003

## Pásové brúsky

Pásová brúska BS 75								
 <p><b>Pásová brúska, BS 75 E-Plus</b> vrecko na prach (490819), adaptér na odsávanie (490818), brúsny pás P100, stacionárne zariadenie (490820), Systainer SYS3 XXL 237 (204850)</p>	576295	1	577,58	710,42	1	577,58	31	108004
 <p><b>Pásová brúska, BS 75 E-Set</b> vrecko na prach (490819), adaptér na odsávanie (490818), brúsny pás P100, stacionárne zariadenie (490820), brúsny rám na brúsenie plôch (204803), Systainer SYS3 XXL 237 (204850)</p>	576296	1	739,49	909,57	1	739,49	31	108004

## Príslušenstvo pre pásové brúsky





Príslušenstvo								
 <p><b>Odsávací adaptér, AA-BS 75/105</b> pre BS 75, BS 105; na pripojenie hadice odsávania na pásovú brúsku</p>	490818*	1	21,27	26,16	1	21,27	0	208003
 <p><b>Vrecko na prach, AS-BS 75/105</b> pre BS 75, BS 105; na zachytenie vzniknutého prachu</p>	490819**	1	41,32	50,82	1	41,32	0	208003

\*maloobchodné balenie  
\*\*v kartónovom obale

VPE = počet kusov v balení pre koncového zákazníka  
VSE = minimálne objednávacie množstvo balení pre koncového zákazníka a jeho násobky

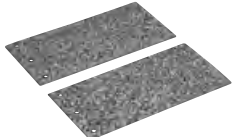
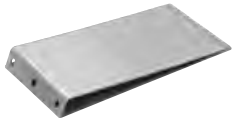
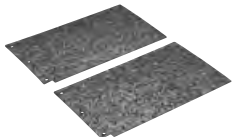
<sup>1)</sup> Nezáväzná odporúčaná cena výrobcu. Ceny predajcu sa môžu odlišovať.

# Brúsenie

Názov a použitie	Obj. č.	VPE	Cena bez DPH € na VPE <sup>1)</sup>	Cena s DPH € na VPE <sup>1)</sup>	VSE	Cena bez DPH € na VSE <sup>1)</sup>	TP	RG
 <b>Neprenosné zariadenie, SE-BS 75/105</b> pre BS 75, BS 105	490820**	2	37,58	46,22	1	37,58	0	208003
 <b>Brúsna podložka, SU/GG-BS 75</b> pre BS 75; textilná/grafitová	490823*	2	18,84	23,17	1	18,84	0	208003
 <b>Brúsna podložka, SU/KM-BS 75</b> pre BS 75; korková/kovová na hrubé brúsenie	490824*	1	13,30	16,36	1	13,30	0	208003
 <b>Brúsna podložka, SU/GG-BS 105</b> pre BS 105; textilná/grafitová	490825*	2	21,27	26,16	1	21,27	0	208003
 <b>Brúsna podložka, SU/KM-BS 105</b> pre BS 105; korková/kovová na hrubé brúsenie	490826*	1	15,35	18,88	1	15,35	0	208003
 <b>Brúsny rám, FSR-BS 75</b> pre BS 75; rýchla montáž bez náradia	204803**	1	219,43	269,90	1	219,43	0	208003
 <b>Brúsny rám, FSR-BS 105</b> pre BS 105; rýchla montáž bez náradia	204802**	1	275,98	339,46	1	275,98	0	208003

\*maloobchodné balenie  
 \*\*v kartónovom obale

VPE = počet kusov v balení pre koncového zákazníka  
 VSE = minimálne objednávacie množstvo balení pre koncového zákazníka a jeho násobky



<sup>1)</sup> Nezáväzná odporúčaná cena výrobcu. Ceny predajcu sa môžu odlišovať.

# Brúsenie

Názov a použitie	Obj. č.	VPE	Cena bez	Cena s	Cena bez	TP	RG
			DPH € na VPE <sup>1)</sup>	DPH € na VPE <sup>1)</sup>	DPH € na VSE <sup>1)</sup>		

## Príslušenstvo pre kefováciu brúsku

### Kefy Rustilon

	Vonkajší priemer mm	Šírka mm	Ø otvoru mm								
 <p><b>LD 85</b> pre BMS 180; zo spletaného ocelového drôtu, základné teleso z ocele; na štruktúrovanie</p>	150	85	50	411549**	1	227,65	280,01	1	227,65	0	508008
 <p><b>KB 85</b> pre BMS 180; plastové štetiny so zaliatym brúšivom K80, základné teleso zo vstrekovaného plastu; na medzivýbrus</p>	150	85	16 - 30	411969**	1	208,56	256,53	1	208,56	0	508008
 <p><b>BG 80</b> pre BMS 180; so sisalovými štetinami, základné teleso z ocele; na vyhladzovanie a čistenie</p>	150	80	50	411887**	1	169,42	208,39	1	169,42	0	508008

\*maloobchodné balenie  
\*\*v kartónovom obale

VPE = počet kusov v balení pre koncového zákazníka  
VSE = minimálne objednávacie množstvo balení pre koncového zákazníka a jeho násobky

<sup>1)</sup> Nezáväzná odporúčaná cena výrobcu. Ceny predajcu sa môžu odlišovať.

# Brúsenie so stlačeným vzduchom

Názov a použitie

Obj. č. VPE Cena bez DPH € na VPE <sup>1)</sup> Cena s DPH € na VPE <sup>1)</sup> Cena bez DPH € na VSE <sup>1)</sup> TP RG

## Pneumatická excentrická brúska

### Pneumatická excentrická brúska LEX 3 77/2,5



#### Pneumatická excentrická brúska, LEX 3 77/2,5

upozornenie: na prevádzku je potrebný pripájací systém IAS 2/IAS 3; brúsny tanier StickFix Ø 77 mm W-HT (mäkký) (498694), fľaša čistiaceho a mazacieho oleja LFC 9022 (50 ml) (201077), skrutkovač SW 4

691131	1	508,71	625,71	1	508,71	28	108007
--------	---	--------	--------	---	--------	----	--------

### Pneumatická excentrická brúska LEX 3 150/3



#### Pneumatická excentrická brúska, LEX 3 150/3

upozornenie: na prevádzku je potrebný pripájací systém IAS 2/IAS 3; M8 brúsny tanier Ø 150 mm MULTI-JETSTREAM 2 (supermäkký SW) (202459), fľaša čistiaceho a mazacieho oleja LFC 9022 (50 ml) (201077), skrutkovač SW 5

574996	1	734,66	903,63	1	734,66	40	108007
--------	---	--------	--------	---	--------	----	--------

### Pneumatická excentrická brúska LEX 3 150/5



#### Pneumatická excentrická brúska, LEX 3 150/5

upozornenie: na prevádzku je potrebný pripájací systém IAS 2/IAS 3; M8 brúsny tanier Ø 150 mm MULTI-JETSTREAM 2 (mäkký W-HT) (202458), fľaša čistiaceho a mazacieho oleja LFC 9022 (50 ml) (201077), skrutkovač SW 5

575081	1	734,66	903,63	1	734,66	40	108007
--------	---	--------	--------	---	--------	----	--------

### Pneumatická excentrická brúska LEX 3 150/7



#### Pneumatická excentrická brúska, LEX 3 150/7

upozornenie: na prevádzku je potrebný pripájací systém IAS 2/IAS 3; M8 brúsny tanier Ø 150 mm MULTI-JETSTREAM 2 (mäkký W-HT) (202458), skrutkovač SW 5, fľaša čistiaceho a mazacieho oleja LFC 9022 (50 ml) (201077)

575077	1	734,66	903,63	1	734,66	40	108007
--------	---	--------	--------	---	--------	----	--------

## Príslušenstvo pre pneumatické excentrické brúsky

### Brúsny tanier Ø 77 mm



#### Brúsny tanier, ST-STF-D77/6-M5 W

pre LEX 3 77; mäkké vyhotovenie; na univerzálne použitie na rovných a zvlnených plochách  
priemer 77 mm; závit vretena M5

498694*	1	39,87	49,04	1	39,87	0	408003
---------	---	-------	-------	---	-------	---	--------



#### Medzipodložka, IP-STF-D77/6

pre LEX 3 77; ako tlmiaci prvok medzi brúsnym kotúčom a brúsnym tanierom  
výška 10 mm; priemer 77 mm

498818*	2	23,92	29,42	1	23,92	0	408006
---------	---	-------	-------	---	-------	---	--------

### Brúsny tanier Ø 125 mm



#### Brúsny tanier, ST-STF 125/8-M8-J H

pre ETSC 2 125, ETS EC 125, LEX 125; tvrdé vyhotovenie; suchý zips odolný voči vysokým teplotám; vysoká pevnosť hrán; na rovné plochy a úzke hrany; JETSTREAM závit vretena M8; priemer 125 mm

492284*	1	66,21	81,44	1	66,21	0	408003
---------	---	-------	-------	---	-------	---	--------

\*maloobchodné balenie  
\*\*v kartónovom obale

VPE = počet kusov v balení pre koncového zákazníka  
VSE = minimálne objednávacie množstvo balení pre koncového zákazníka a jeho násobky

<sup>1)</sup> Nezáväzná odporúčaná cena výrobcu. Ceny predajcu sa môžu odlišovať.



# Brúsenie so stlačeným vzduchom

Názov a použitie	Obj. č.	VPE	Cena bez	Cena s	Cena bez	TP	RG	
			DPH € na VPE <sup>1)</sup>	DPH € na VPE <sup>1)</sup>	DPH € na VSE <sup>1)</sup>			
 <p><b>Brúsny tanier, ST-STF 125/8-M8-J W-HT</b> pre ETSC 2 125, ETS EC 125, LEX 125; mäkké vyhotovenie; suchý zips odolný voči vysokým teplotám; na univerzálne použitie na rovných a zvlnených plochách; JETSTREAM závit vretena M8; priemer 125 mm</p>	492286*	1	66,21	81,44	1	66,21	0	408003
 <p><b>Brúsny tanier, ST-STF 125/8-M8-J SW</b> pre ETSC 2 125, ETS EC 125, LEX 125; supermäkké vyhotovenie; pružná štruktúra; na výrazne zaoblené a zakrivené plochy; JETSTREAM závit vretena M8; priemer 125 mm</p>	492288*	1	66,21	81,44	1	66,21	0	408003
 <p><b>Medzipodložka, IP-STF-D120/8-J</b> pre ES 125, ETS 125, ETSC 125, ETSC 2 125, ETS EC 125, RO 125, LEX 125; na brúsenie zakrivených dielov a najmenejšie brúsenie pomocou excentrickej brúsky Ø 125 mm; ako tlmiaci prvok medzi brúsnym kotúčom a brúsnym tanierom; JETSTREAM výška 15 mm; priemer 125 mm; priemer rozstupovej kružnice 90 mm</p>	492271*	1	13,65	16,79	1	13,65	0	408006
<b>Brúsny tanier Ø 150 mm</b>								
 <p><b>Brúsny tanier, ST-STF D150/MJ2-M8-H-HT</b> pre ETS 150, ETSC 2 150, ETS EC 150, LEX 150, WTS 150/7; tvrdé vyhotovenie; suchý zips odolný voči vysokým teplotám; vysoká pevnosť hrán; na rovné plochy a úzke hrany; MULTI-JETSTREAM 2 priemer 150 mm; závit vretena M8</p>	202460*	1	68,02	83,66	1	68,02	0	408003
 <p><b>Brúsny tanier, ST-STF D150/MJ2-M8-W-HT</b> pre ETS 150, ETSC 2 150, ETS EC 150, LEX 150, WTS 150/7; mäkké vyhotovenie; suchý zips odolný voči vysokým teplotám; na univerzálne použitie na rovných a zvlnených plochách; MULTI-JETSTREAM 2 priemer 150 mm; závit vretena M8</p>	202458*	1	68,02	83,66	1	68,02	0	408003
 <p><b>Brúsny tanier, ST-STF D150/MJ2-M8-SW</b> pre ETS 150, ETSC 2 150, ETS EC 150, LEX 150, WTS 150/7; supermäkké vyhotovenie; pružná štruktúra; na výrazne zaoblené a zakrivené plochy; MULTI-JETSTREAM 2 priemer 150 mm; závit vretena M8</p>	202459*	1	68,02	83,66	1	68,02	0	408003
 <p><b>Brúsny tanier, ST-STF D150/17 MJ 5/16"</b> pre stroje iných výrobcov; pre Desoutter: Mod.575, Mod.576; pre Hamach/Rupes: BR3/E/ST/E ST, TA151ST; pre Orka: ROA1 D/E, DAA1 D/E; MULTI-JETSTREAM; povrch so suchým zipsom závit vretena 5/16"; priemer 150 mm</p>	496210*	1	72,13	88,72	1	72,13	0	408003
 <p><b>Medzipodložka, IP-STF D150/MJ2-5/2</b> pre excentrické brúsky s priemerom 150 mm; ako tlmiaci prvok medzi brúsnym kotúčom a brúsnym tanierom; MULTI-JETSTREAM 2 priemer 150 mm; výška 5 mm</p>	203348*	2	29,48	36,26	1	29,48	0	408006
 <p><b>Medzipodložka, IP-STF D150/MJ2-15/1</b> pre excentrické brúsky s priemerom 150 mm; ako tlmiaci prvok medzi brúsnym kotúčom a brúsnym tanierom; MULTI-JETSTREAM 2 priemer 150 mm; výška 15 mm</p>	203351*	1	18,84	23,17	1	18,84	0	408006

\*maloobchodné balenie  
\*\*v kartónovom obale

VPE = počet kusov v balení pre koncového zákazníka  
VSE = minimálne objednávacie množstvo balení pre koncového zákazníka a jeho násobky





<sup>1)</sup> Nezáväzná odporúčaná cena výrobcu. Ceny predajcu sa môžu odlišovať.



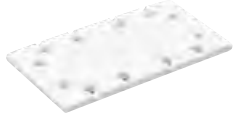

# Brúsenie so stlačeným vzduchom

Názov a použitie	Obj. č.	VPE	Cena bez DPH € na VPE <sup>1)</sup>	Cena s DPH € na VPE <sup>1)</sup>	VSE	Cena bez DPH € na VSE <sup>1)</sup>	TP	RG
<b>Brúsný tanier Ø 185 mm</b>								
 <p><b>Brúsný tanier, ST-STF-D185/16-M8 SW</b> pre LEX 185; supermäkké vyhotovenie; pružná štruktúra; na výrazne zaoblené a zakrivené plochy závit vretena M8; priemer 185 mm</p>	490526*	1	78,90	97,05	1	78,90	0	408003

## Príslušenstvo pre pneumatiké vibračné brúsky

<b>Príslušenstvo pre pneumatiké vibračné brúsky</b>								
 <p><b>Brúsná doska, SSH-93x175/8</b> pre RS 300, RS 3, LRS 93; na upnutie brúsiva; vynikajúco sa hodí na rovné a ploché plochy rozmery dĺžka x šírka 93 x 175 mm</p>	489630*	1	34,92	42,95	1	34,92	0	408004
 <p><b>Brúsná doska, SSH-STF-93x175/8</b> pre RS 300, RS 3, LRS 93; suchý zips StickFix na rýchlu výmenu brúsiva; vynikajúco sa hodí na rovné a ploché plochy rozmery dĺžka x šírka 93 x 175 mm</p>	483905*	1	39,87	49,04	1	39,87	0	408004
 <p><b>Trojhranná brúsná doska, SSH-STF-V93x266/14</b> pre RS 300, RS 3, LRS 93; StickFix; vyhotovenie brúsnej dosky v tvare žehličky rozmery dĺžka x šírka 93 x 266 mm</p>	486418*	1	57,16	70,31	1	57,16	0	408004
 <p><b>Brúsná doska, SSH-STF-80x400/17</b> pre LRS 400, HSK 80 x 400, HSK 80 x 200; mäkká rozmery dĺžka x šírka 80 x 400 mm</p>	493140*	1	87,00	107,01	1	87,00	0	408004

## Príslušenstvo pre pneumatiké brúsenie



<b>Prípojenie pneumatikého náradia</b>								
 <p><b>Prípojka IAS, IAS 3-SD</b> pre LEX 3, LEX 2, LRS; na priame pripojenie pneumatikéj brúsky Festool na vedenie stlačeného vzduchu (bez odsávania) dĺžka 90 mm</p>	497214**	1	94,60	116,36	1	94,60	0	208008
<b>Prípojenie pneumatikého náradia IAS 3 light</b> funkcia 2 v 1: odsávanie a stlačený vzduch v jednej hadici, Ø hadice 37 mm								
 <p><b>IAS - hadica, IAS 3 light 3500 AS</b> pre LEX 3, LEX 2, LRS; antistatické vyhotovenie; podľa DIN IEC 312; na pripojenie pneumatikéj brúsky Festool k mobilnému vysávaču Festool alebo k prípojke energie/odsávania dĺžka 3,5 m; zvodový odpor (DIN IEC 312) &lt;1 MΩ/m; teplotná odolnosť do +70 °C; Ø hadice 37 mm</p>	497478**	1	290,73	357,60	1	290,73	0	208008
<p><b>IAS - hadica, IAS 3 light 5000 AS</b> pre LEX 3, LEX 2, LRS; antistatické vyhotovenie; podľa DIN IEC 312; na pripojenie pneumatikéj brúsky Festool k mobilnému vysávaču Festool alebo k prípojke energie/odsávania dĺžka 5 m; zvodový odpor (DIN IEC 312) &lt;1 MΩ/m; teplotná odolnosť do +70 °C; Ø hadice 37 mm</p>	497213**	1	342,67	421,48	1	342,67	0	208008

\*maloobchodné balenie  
\*\*v kartónovom obale

VPE = počet kusov v balení pre koncového zákazníka  
VSE = minimálne objednávané množstvo balení pre koncového zákazníka a jeho násobky

<sup>1)</sup> Nezáväzná odporúčaná cena výrobcu. Ceny predajcu sa môžu odlišovať.

# Brúsenie so stlačeným vzduchom

Názov a použitie	Obj. č.	VPE	Cena bez	Cena s	Cena bez	TP	RG		
			DPH € na VPE <sup>1)</sup>	DPH € na VPE <sup>1)</sup>	DPH € na VSE <sup>1)</sup>				
 <p><b>IAS - hadica, IAS 3 light 7000 AS</b> pre LEX 3, LEX 2, LRS; antistatické vyhotovenie; podľa DIN IEC 312; na pripojenie pneumatickej brúsky Festool k mobilnému vysávaču Festool alebo k prípojke energie/odsávania dĺžka 7 m; zvodový odpor (DIN IEC 312) &lt;1 MΩ/m; teplotná odolnosť do + 70 °C; Ø hadice 37 mm</p>	497479**	1	417,12	513,06	1	417,12	0	208008	
	<p><b>IAS - hadica, IAS 3 light 10000 AS</b> pre LEX 3, LEX 2, LRS; antistatické vyhotovenie; upozornenie: nie pre kombináciu CT/SR plus ASA; podľa DIN IEC 312; na pripojenie pneumatickej brúsky Festool k prípojke energie/odsávania Festool dĺžka 10 m; zvodový odpor (DIN IEC 312) &lt;1 MΩ/m; teplotná odolnosť do + 70 °C; Ø hadice 37 mm</p>	497480**	1	645,37	793,81	1	645,37	0	208008
<p><b>Pripojenie pneumatického náradia IAS 3</b> funkcia 3 v 1: odsávanie, prívod a odvod vzduchu v jednej hadici, Ø hadice 44 mm</p>									
 <p><b>IAS - hadica, IAS 3-3500 AS</b> pre LEX 3, LEX 2, LRS; antistatické vyhotovenie; podľa DIN IEC 312; na pripojenie pneumatickej brúsky Festool k mobilnému vysávaču Festool alebo k prípojke energie/odsávania dĺžka 3,5 m; zvodový odpor (DIN IEC 312) &lt;1 MΩ/m; teplotná odolnosť do + 70 °C; Ø hadice 44 mm</p>	497208**	1	332,18	408,58	1	332,18	0	208008	
	<p><b>IAS - hadica, IAS 3-5000 AS</b> pre LEX 3, LEX 2, LRS; antistatické vyhotovenie; podľa DIN IEC 312; na pripojenie pneumatickej brúsky Festool k mobilnému vysávaču Festool alebo k prípojke energie/odsávania dĺžka 5 m; zvodový odpor (DIN IEC 312) &lt;1 MΩ/m; teplotná odolnosť do + 70 °C; Ø hadice 44 mm</p>	497209**	1	392,82	483,17	1	392,82	0	208008
	<p><b>IAS - hadica, IAS 3-7000 AS</b> pre LEX 3, LEX 2, LRS; antistatické vyhotovenie; podľa DIN IEC 312; na pripojenie pneumatickej brúsky Festool k mobilnému vysávaču Festool alebo k prípojke energie/odsávania dĺžka 7 m; zvodový odpor (DIN IEC 312) &lt;1 MΩ/m; teplotná odolnosť do + 70 °C; Ø hadice 44 mm</p>	497210**	1	506,90	623,49	1	506,90	0	208008
	<p><b>Spotrebný materiál pre pneumatické systémy</b></p>								
 <p><b>Čistiaci a mazací olej, LFC 9022/50</b> pre LEX, LRS; špeciálny olej na úpravu tlakového vzduchu, 50 ml</p>	201077**	1	6,77	8,33	1	6,77	0	308002	

\*maloobchodné balenie  
\*\*v kartónovom obale

VPE = počet kusov v balení pre koncového zákazníka  
VSE = minimálne objednávané množstvo balení pre koncového zákazníka a jeho násobky

<sup>1)</sup> Nezáväzná odporúčaná cena výrobcu. Ceny predajcu sa môžu odlišovať.

Názov a použitie

Obj. č. VPE Cena bez DPH € na VPE <sup>1)</sup> Cena s DPH € na VPE <sup>1)</sup> Cena bez DPH € na VPE <sup>1)</sup> TP RG

## Brúsiivo pre brúsky PLANEX

### Brúsne kotúče StickFix Ø 225 mm na sadrový tmel a disperznú ometku

pre brúsky s dlhým krkom PLANEX LHS 2 225 EQ(I), PLANEX LHS 2-M 225 EQ, PLANEX 225 EQ, PLANEX LHS-E 225 easy

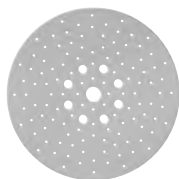

	Zrnitosť	Priemer mm								
D225 P80 GR/5	P80	225	205665*	5	18,62	22,90	5	93,10	0	508017
D225 P120 GR/5	P120	225	205666*	5	15,71	19,32	5	78,55	0	508017
D225 P180 GR/5	P180	225	205667*	5	15,71	19,32	5	78,55	0	508017
D225 P240 GR/5	P240	225	205668*	5	15,71	19,32	5	78,55	0	508017
D225 P320 GR/5	P320	225	205669*	5	15,71	19,32	5	78,55	0	508017
D225 P40 GR/25	P40	225	205653**	25	73,35	90,22	1	73,35	0	508017
D225 P60 GR/25	P60	225	205654**	25	68,38	84,11	1	68,38	0	508017
D225 P80 GR/25	P80	225	205655**	25	63,80	78,47	1	63,80	0	508017
D225 P100 GR/25	P100	225	205656**	25	54,37	66,88	1	54,37	0	508017
D225 P120 GR/25	P120	225	205657**	25	54,37	66,88	1	54,37	0	508017
D225 P150 GR/25	P150	225	205659**	25	54,37	66,88	1	54,37	0	508017
D225 P180 GR/25	P180	225	205660**	25	54,37	66,88	1	54,37	0	508017
D225 P220 GR/25	P220	225	205662**	25	54,37	66,88	1	54,37	0	508017
D225 P240 GR/25	P240	225	205663**	25	54,37	66,88	1	54,37	0	508017
D225 P320 GR/25	P320	225	205664**	25	54,37	66,88	1	54,37	0	508017

### Brúsne kotúče StickFix Ø 225 mm s penovou podložkou pre sadrové a disperzné tmely

pre brúsku PLANEX 225 EQ, PLANEX LHS-E 225 easy; brúsny papier na penovom podklade; vo vrecku



	Zrnitosť	Priemer mm	Výška peny mm								
D225 P80 GR SOFT/25	P80	225	3,5	204221**	25	136,90	168,39	1	136,90	0	508017
D225 P100 GR SOFT/25	P100	225	3,5	204222**	25	116,61	143,43	1	116,61	0	508017
D225 P120 GR SOFT/25	P120	225	3,5	204223**	25	116,61	143,43	1	116,61	0	508017
D225 P150 GR SOFT/25	P150	225	3,5	204224**	25	116,61	143,43	1	116,61	0	508017
D225 P180 GR SOFT/25	P180	225	3,5	204225**	25	116,61	143,43	1	116,61	0	508017
D225 P240 GR SOFT/25	P240	225	3,5	204226**	25	116,61	143,43	1	116,61	0	508017

### Mriežkový brúsny prostriedok Ø 225 mm na sadrový tmel a disperznú stierku

pre brúsky PLANEX LHS 2 225 EQ(I), PLANEX 225 EQ, PLANEX LHS-E 225 easy



	Zrnitosť	Priemer mm								
D225 P80 GR NET/25	P80	225	203312**	25	91,48	112,52	1	91,48	0	508021
D225 P100 GR NET/25	P100	225	203313**	25	78,07	96,03	1	78,07	0	508021
D225 P120 GR NET/25	P120	225	203314**	25	78,07	96,03	1	78,07	0	508021
D225 P150 GR NET/25	P150	225	203315**	25	78,07	96,03	1	78,07	0	508021
D225 P180 GR NET/25	P180	225	203316**	25	78,07	96,03	1	78,07	0	508021
D225 P240 GR NET/25	P240	225	203318**	25	78,07	96,03	1	78,07	0	508021
D225 P320 GR NET/25	P320	225	203319**	25	78,07	96,03	1	78,07	0	508021

### Brúsne kotúče StickFix Ø 225 mm do ťažkých podmienok použitia

pre brúsky PLANEX LHS 2 225 EQ(I), PLANEX 225 EQ, PLANEX LHS-E 225 easy

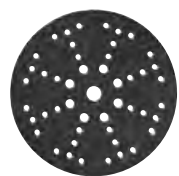

	Zrnitosť	Priemer mm								
D225 P24 SA/25	P24	225	205650**	25	150,80	185,48	1	150,80	0	508004
D225 P36 SA/25	P36	225	205652**	25	150,80	185,48	1	150,80	0	508004

\*maloobchodné balenie  
\*\*v kartónovom obale

VPE = počet kusov v balení pre koncového zákazníka  
VSE = minimálne objednávacie množstvo balení pre koncového zákazníka a jeho násobky

<sup>1)</sup> Nezáväzná odporúčaná cena výrobcu. Ceny predajcu sa môžu odlišovať.

Názov a použitie	Obj. č.	VPE	Cena bez	Cena s	Cena bez	TP	RG
			DPH € na VPE <sup>1)</sup>	DPH € na VPE <sup>1)</sup>	DPH € na VPE <sup>1)</sup>		

## Brúsivo pre excentrické brúsky s prevodovkou, excentrické brúsky a pneumatické excentrické brúsky

### Systainer<sup>3</sup> na brúsivo

pre RO 90 DX, DX 93 a RS 300, RS 3, LRS 93 (klzná päťka v tvare žehličky)



### Systainer<sup>3</sup> na brúsivo, D90/V93 GR SYS

pre RO 90 DX; s certifikáciou FSC™; 20 x brúsivo Granat STF D90/6 P60 GR, 20 x brúsivo Granat STF D90/6 P80 GR, 20 x brúsivo Granat STF D90/6 P120 GR, 20 x brúsivo Granat STF D90/6 P180 GR, 20 x brúsivo Granat STF V93/6 P60 GR, 20 x brúsivo Granat STF V93/6 P80 GR, 20 x brúsivo Granat STF V93/6 P120 GR, 20 x brúsivo Granat STF V93/6 P180 GR, Systainer SYS3 M 112 (204840)  
zrnitosť P 60/P 80/P 120/P 180; veľkosť Systainera SYS3 M 112; počet priehradiek 8; rozmery [D x Š x V] 396 x 296 x 112 mm; Ø brúsiva 90 mm / V93

578196	1	91,30	112,30	1	91,30	0	508017
--------	---	-------	--------	---	-------	---	--------

### Brúsne taniere StickFix Ø 90 mm na tmely, plnivá, laky (osobitne laky VOC a tvrdé podklady)

pre RO 90 DX



	Zrnitosť	Priemer mm								
D90 P40 GR/50	P40	90	497363**	50	39,76	48,90	1	39,76	0	508017
D90 P60 GR/50	P60	90	497364**	50	37,10	45,63	1	37,10	0	508017
D90 P80 GR/50	P80	90	497365**	50	34,68	42,66	1	34,68	0	508017
D90 P100 GR/100	P100	90	497366**	100	58,84	72,37	1	58,84	0	508017
D90 P120 GR/100	P120	90	497367**	100	58,84	72,37	1	58,84	0	508017
D90 P150 GR/100	P150	90	497368**	100	58,84	72,37	1	58,84	0	508017
D90 P180 GR/100	P180	90	497369**	100	58,84	72,37	1	58,84	0	508017
D90 P220 GR/100	P220	90	497370**	100	58,84	72,37	1	58,84	0	508017
D90 P240 GR/100	P240	90	497371**	100	58,84	72,37	1	58,84	0	508017
D90 P320 GR/100	P320	90	497372**	100	58,84	72,37	1	58,84	0	508017
D90 P400 GR/100	P400	90	497373**	100	58,84	72,37	1	58,84	0	508017
D90 P500 GR/100	P500	90	498326**	100	58,84	72,37	1	58,84	0	508017

### Brúsne kotúče Stickfix Ø 90 mm na konečný výbrus lakov a minerálnych materiálov

pre RO 90 DX; jemné brúsivo na fóliovom nosiči, perforované



	Zrnitosť	Priemer mm								
D90 P800 GR/50	P800	90	498327**	50	56,42	69,40	1	56,42	0	508017
D90 P1000 GR/50	P1000	90	498328**	50	56,42	69,40	1	56,42	0	508017
D90 P1200 GR/50	P1200	90	498329**	50	56,42	69,40	1	56,42	0	508017
D90 P1500 GR/50	P1500	90	498330**	50	56,42	69,40	1	56,42	0	508017

### Brúsne kotúče StickFix Ø 90 mm na drevené materiály

pre RO 90 DX



	Zrnitosť	Priemer mm								
D90 P40 RU/50	P40	90	499077**	50	39,76	48,90	1	39,76	0	508003
D90 P60 RU/50	P60	90	499078**	50	37,10	45,63	1	37,10	0	508003
D90 P80 RU/50	P80	90	499079**	50	34,68	42,66	1	34,68	0	508003
D90 P100 RU/50	P100	90	499080**	50	29,61	36,42	1	29,61	0	508003
D90 P120 RU/50	P120	90	499081**	50	29,61	36,42	1	29,61	0	508003
D90 P150 RU/50	P150	90	499082**	50	29,61	36,42	1	29,61	0	508003
D90 P180 RU/50	P180	90	499083**	50	29,61	36,42	1	29,61	0	508003
D90 P220 RU/50	P220	90	499084**	50	29,61	36,42	1	29,61	0	508003

### Brúsne kotúče StickFix soft Ø 90 mm na najjemnejšie brúsenie

pre RO 90 DX



	Zrnitosť	Priemer mm								
D90 S500 PL/15	S500	90	498322**	15	46,88	57,66	1	46,88	0	508005
D90 S1000 PL/15	S1000	90	498323**	15	46,88	57,66	1	46,88	0	508005
D90 S2000 PL/15	S2000	90	498324**	15	46,88	57,66	1	46,88	0	508005
D90 S4000 PL/15	S4000	90	498325**	15	46,88	57,66	1	46,88	0	508005

\*maloobchodné balenie  
\*\*v kartónovom obale

VPE = počet kusov v balení pre koncového zákazníka  
VSE = minimálne objednávané množstvo balení pre koncového zákazníka a jeho násobky

<sup>1)</sup> Nezáväzná odporúčaná cena výrobcu. Ceny predajcu sa môžu odlišovať.

Názov a použitie	Obj. č.	VPE	Cena bez DPH € na VPE <sup>1)</sup>	Cena s DPH € na VPE <sup>1)</sup>	VSE	Cena bez DPH € na VSE <sup>1)</sup>	TP	RG
------------------	---------	-----	-------------------------------------	-----------------------------------	-----	-------------------------------------	----	----

### Brúsne listy StickFix V93 na tmely, plnivá, laky (osobitne laky VOC a tvrdé podklady)

pre RO 90 DX, DX 93 a RS 300, RS 3, LRS 93 (klzná pätko v tvare žehličky)

	Zrntosť								
V93 P40 GR/50	P40	497390**	50	31,89	39,22	1	31,89	0	508017
V93 P60 GR/50	P60	497391**	50	29,72	36,56	1	29,72	0	508017
V93 P80 GR/50	P80	497392**	50	27,79	34,18	1	27,79	0	508017
V93 P100 GR/100	P100	497393**	100	46,88	57,66	1	46,88	0	508017
V93 P120 GR/100	P120	497394**	100	46,88	57,66	1	46,88	0	508017
V93 P150 GR/100	P150	497395**	100	46,88	57,66	1	46,88	0	508017
V93 P180 GR/100	P180	497396**	100	46,88	57,66	1	46,88	0	508017
V93 P220 GR/100	P220	497397**	100	46,88	57,66	1	46,88	0	508017
V93 P240 GR/100	P240	497398**	100	46,88	57,66	1	46,88	0	508017
V93 P320 GR/100	P320	497399**	100	46,88	57,66	1	46,88	0	508017



### Brúsne listy StickFix V93 na drevený materiál

pre RO 90 DX, DX 93 a RS 300, RS 3, LRS 93 (klzná pätko v tvare žehličky)

	Zrntosť								
V93 P40 RU/50	P40	499161**	50	31,89	39,22	1	31,89	0	508003
V93 P60 RU/50	P60	499162**	50	29,72	36,56	1	29,72	0	508003
V93 P80 RU/50	P80	499163**	50	27,79	34,18	1	27,79	0	508003
V93 P100 RU/50	P100	499164**	50	23,56	28,98	1	23,56	0	508003
V93 P120 RU/50	P120	499165**	50	23,56	28,98	1	23,56	0	508003
V93 P150 RU/50	P150	499166**	50	23,56	28,98	1	23,56	0	508003



### Systainer<sup>3</sup> na brúsiwo

#### Systainer<sup>3</sup> na brúsiwo, D125 GR SYS

pre RO 125, ES 125, ETS 125, ETSC 125, ETSC 2 125, ES-ETS 125, ES-ETSC 125, ETS EC 125, LEX 125; s certifikáciou FSC™; 20 x brúsiwo Granat STF D125/8 P60 GR, 20 x brúsiwo Granat STF D125/8 P80 GR, 20 x brúsiwo Granat STF D125/8 P120 GR, 20 x brúsiwo Granat STF D125/8 P180 GR, 20 x brúsiwo Granat STF D125/8 P220 GR, Systainer SYS3 M 112 (204840)

Ø brúsiwa 125 mm; zrntosť P 60/P 80/P 120/P 180/P 220; veľkosť Systainera SYS3 M 112; počet priehradiek 5; rozmery [D x Š x V] 396 x 296 x 112 mm

578193	1	111,82	137,54	1	111,82	0	508017
--------	---	--------	--------	---	--------	---	--------



### Brúsne kotúče StickFix Ø 125 mm pre tmel, plnivá, laky (osobitne laky VOC a tvrdé podklady)

pre RO 125, ES 125, ETS 125, ETSC 125, ES-ETS 125, ETS EC 125, LEX 125

	Zrntosť	Priemer mm								
D125 P40 GR/10	P40	125	497145*	10	19,82	24,38	5	99,10	0	508017
D125 P60 GR/10	P60	125	497146*	10	18,36	22,58	5	91,80	0	508017
D125 P80 GR/10	P80	125	497147*	10	17,40	21,40	5	87,00	0	508017
D125 P120 GR/10	P120	125	497148*	10	14,74	18,13	5	73,70	0	508017
D125 P180 GR/10	P180	125	497149*	10	14,74	18,13	5	73,70	0	508017
D125 P220 GR/10	P220	125	578165*	10	14,74	18,13	5	73,70	0	508017
D125 P320 GR/10	P320	125	497150*	10	14,74	18,13	5	73,70	0	508017
D125 P40 GR/50	P40	125	497165**	50	61,26	75,35	1	61,26	0	508017
D125 P60 GR/50	P60	125	497166**	50	57,16	70,31	1	57,16	0	508017
D125 P80 GR/50	P80	125	497167**	50	53,42	65,71	1	53,42	0	508017
D125 P100 GR/50	P100	125	578348**	50	47,39	58,29	1	47,39	0	508017
D125 P120 GR/50	P120	125	578349**	50	47,39	58,29	1	47,39	0	508017
D125 P150 GR/50	P150	125	578350**	50	47,39	58,29	1	47,39	0	508017
D125 P180 GR/50	P180	125	578351**	50	47,39	58,29	1	47,39	0	508017
D125 P220 GR/50	P220	125	578352**	50	47,39	58,29	1	47,39	0	508017
D125 P240 GR/50	P240	125	578353**	50	47,39	58,29	1	47,39	0	508017
D125 P320 GR/50	P320	125	578354**	50	47,39	58,29	1	47,39	0	508017
D125 P400 GR/50	P400	125	578355**	50	47,39	58,29	1	47,39	0	508017
D125 P500 GR/50	P500	125	578356**	50	47,39	58,29	1	47,39	0	508017
D125 P100 GR/100	P100	125	497168**	100	90,63	111,47	1	90,63	0	508017
D125 P120 GR/100	P120	125	497169**	100	90,63	111,47	1	90,63	0	508017
D125 P150 GR/100	P150	125	497170**	100	90,63	111,47	1	90,63	0	508017
D125 P180 GR/100	P180	125	497171**	100	90,63	111,47	1	90,63	0	508017



\*maloobchodné balenie  
\*\*v kartónovom obale

VPE = počet kusov v balení pre koncového zákazníka  
VSE = minimálne objednávané množstvo balení pre koncového zákazníka a jeho násobky

<sup>1)</sup> Nezáväzná odporúčaná cena výrobcu. Ceny predajcu sa môžu odlišovať.

Názov a použitie	Obj. č.	VPE	Cena bez DPH € na VPE <sup>1)</sup>		Cena s DPH € na VPE <sup>1)</sup>		Cena bez DPH € na VSE <sup>1)</sup>		TP	RG		
			Zrnitosť	Priemer mm								
D125 P220 GR/100			P220	125	497172**	100	90,63	111,47	1	90,63	0	508017
D125 P240 GR/100			P240	125	497173**	100	90,63	111,47	1	90,63	0	508017
D125 P320 GR/100			P320	125	497175**	100	90,63	111,47	1	90,63	0	508017
D125 P400 GR/100			P400	125	497177**	100	90,63	111,47	1	90,63	0	508017
D125 P500 GR/100			P500	125	497178**	100	90,63	111,47	1	90,63	0	508017

### Brúsne kotúče Stickfix Ø 125 mm na konečný výbrus lakov a minerálnych materiálov

pre RO 125, ES 125, ETS 125, ETSC 125, ES-ETS 125, ES-ETSC 125, ETS EC 125, LEX 125; jemné brúsivo na fóliovom nosiči, perforované

	Zrnitosť	Priemer mm	Cena bez DPH € na VPE <sup>1)</sup>		Cena s DPH € na VPE <sup>1)</sup>		Cena bez DPH € na VSE <sup>1)</sup>		TP	RG		
			Zrnitosť	Priemer mm								
D125 P800 GR/50			P800	125	497179**	50	86,76	106,71	1	86,76	0	508017
D125 P1000 GR/50			P1000	125	497180**	50	86,76	106,71	1	86,76	0	508017
D125 P1200 GR/50			P1200	125	497181**	50	86,76	106,71	1	86,76	0	508017
D125 P1500 GR/50			P1500	125	497182**	50	86,76	106,71	1	86,76	0	508017

### Mriežkový brúsny prostriedok Ø 125 mm na stierky, výplne, farby, laky a všeobecne silne prašné podklady

pre RO 125, ES 125, ETS 125, ETSC 125, ES-ETS 125, ES-ETSC 125, ETS EC 125, LEX 125

	Zrnitosť	Priemer mm	Cena bez DPH € na VPE <sup>1)</sup>		Cena s DPH € na VPE <sup>1)</sup>		Cena bez DPH € na VSE <sup>1)</sup>		TP	RG		
			Zrnitosť	Priemer mm								
D125 P80 GR NET/50			P80	125	203294**	50	75,88	93,33	1	75,88	0	508021
D125 P100 GR NET/50			P100	125	203295**	50	64,41	79,22	1	64,41	0	508021
D125 P120 GR NET/50			P120	125	203296**	50	64,41	79,22	1	64,41	0	508021
D125 P150 GR NET/50			P150	125	203297**	50	64,41	79,22	1	64,41	0	508021
D125 P180 GR NET/50			P180	125	203298**	50	64,41	79,22	1	64,41	0	508021
D125 P240 GR NET/50			P240	125	203300**	50	64,41	79,22	1	64,41	0	508021
D125 P320 GR NET/50			P320	125	203301**	50	64,41	79,22	1	64,41	0	508021
D125 P400 GR NET/50			P400	125	203302**	50	64,41	79,22	1	64,41	0	508021

### Ochranná podložka

pre RO 125, ES 125, ETS 125, ETSC 125, ES-ETS 125, ES-ETSC 125, ETS EC 125, LEX 125; na ochranu brúsneho taniera pri používaní sieťových brúsnych prostriedkov

	Priemer mm	Výška mm	Cena bez DPH € na VPE <sup>1)</sup>		Cena s DPH € na VPE <sup>1)</sup>		Cena bez DPH € na VSE <sup>1)</sup>		TP	RG		
			Priemer mm	Výška mm								
PP-STF D125/2			125	2	203344*	2	12,32	15,15	1	12,32	0	408006

### Brúsne kotúče StickFix Ø 125 mm na drevený materiál

pre RO 125, ES 125, ETS 125, ETSC 125, ES-ETS 125, ES-ETSC 125, ETS EC 125, LEX 125

	Zrnitosť	Priemer mm	Cena bez DPH € na VPE <sup>1)</sup>		Cena s DPH € na VPE <sup>1)</sup>		Cena bez DPH € na VSE <sup>1)</sup>		TP	RG		
			Zrnitosť	Priemer mm								
D125 P60 RU/10			P60	125	499102*	10	18,36	22,58	5	91,80	0	508003
D125 P80 RU/10			P80	125	499103*	10	17,40	21,40	5	87,00	0	508003
D125 P120 RU/10			P120	125	499105*	10	14,74	18,13	5	73,70	0	508003
D125 P150 RU/10			P150	125	499106*	10	14,74	18,13	5	73,70	0	508003
D125 P220 RU/10			P220	125	499108*	10	14,74	18,13	5	73,70	0	508003
D125 P40 RU/50			P40	125	499093**	50	61,26	75,35	1	61,26	0	508003
D125 P60 RU/50			P60	125	499094**	50	57,16	70,31	1	57,16	0	508003
D125 P80 RU/50			P80	125	499095**	50	53,42	65,71	1	53,42	0	508003
D125 P100 RU/50			P100	125	499096**	50	45,43	55,88	1	45,43	0	508003
D125 P120 RU/50			P120	125	499097**	50	45,43	55,88	1	45,43	0	508003
D125 P150 RU/50			P150	125	499098**	50	45,43	55,88	1	45,43	0	508003
D125 P180 RU/50			P180	125	499099**	50	45,43	55,88	1	45,43	0	508003
D125 P220 RU/50			P220	125	499100**	50	45,43	55,88	1	45,43	0	508003

\*maloobchodné balenie  
\*\*v kartónovom obale

VPE = počet kusov v balení pre koncového zákazníka  
VSE = minimálne objednávané množstvo balení pre koncového zákazníka a jeho násobky

<sup>1)</sup> Nezáväzná odporúčaná cena výrobcu. Ceny predajcu sa môžu odlišovať.



Názov a použitie

Obj. č. VPE Cena bez DPH € na VPE <sup>1)</sup> Cena s DPH € na VPE <sup>1)</sup> Cena bez DPH € na VPE <sup>1)</sup> TP RG

**Brúsne kotúče StickFix Ø 125 mm do ťažkých podmienok použitia**  
pre RO 125, ES 125, ETS 125, ETSC 125, ES-ETS 125, ES-ETSC 125, ETS EC 125, LEX 125



	Zrornosť	Priemer mm								
<b>D125 P24 SA/25</b>	P24	125	493124**	25	51,59	63,46	1	51,59	0	508004
<b>D125 P36 SA/25</b>	P36	125	493125**	25	51,59	63,46	1	51,59	0	508004
<b>D125 P50 SA/25</b>	P50	125	493126**	25	44,10	54,24	1	44,10	0	508004
<b>D125 P80 SA/25</b>	P80	125	493127**	25	44,10	54,24	1	44,10	0	508004

**Brúsne kotúče StickFix soft Ø 125 mm na najjemnejšie brúsenie**  
pre RO 125, ES 125, ETS 125, ETSC 125, ES-ETS 125, ES-ETSC 125, ETS EC 125, LEX 125



	Zrornosť	Priemer mm								
<b>D125 S500 PL/15</b>	S500	125	492374**	15	52,68	64,80	1	52,68	0	508005
<b>D125 S1000 PL/15</b>	S1000	125	492375**	15	52,68	64,80	1	52,68	0	508005
<b>D125 S2000 PL/15</b>	S2000	125	492376**	15	54,14	66,59	1	54,14	0	508005
<b>D125 S4000 PL/15</b>	S4000	125	492377**	15	54,14	66,59	1	54,14	0	508005

**Vlies D125**



	Zrornosť	Priemer mm								
<b>D125 FN 320 VL/10</b> pre RO 125, ES 125, ETS 125, ETSC 125, ETSC 2 125, ES-ETS 125, ES-ETSC 125, ETS EC 125, LEX 125; na obrúsenie a matovanie povrchov	FINE 320	125	201132*	10	38,91	47,86	1	38,91	0	508006

**Špeciálne rúno StickFix Ø 125 mm na aplikovanie olejov a voskov**



	Zrornosť	Priemer mm								
<b>D125 green VL/10</b> pre RO 125, ES 125, ETS 125, ETSC 125, ETSC 2 125, ES-ETS 125, ES-ETSC 125, ETS EC 125, LEX 125; zelený; Rovnomerné, hlboké zapracovávanie oleja do povrchu	green	125	496510**	10	37,10	45,63	1	37,10	0	508006
<b>D125 white VL/10</b> pre RO 125, ES 125, ETS 125, ETSC 125, ETSC 2 125, ES-ETS 125, ES-ETSC 125, ETS EC 125, LEX 125; biela; Rovnomerné rozdeľovanie a naleštenie oleja a vosku na ďalšie zušľachtanie povrchu; Neabrazívne leštenie bez brúsneho zrna	white	125	496511**	10	37,10	45,63	1	37,10	0	508006

**Systainer<sup>3</sup> na brúsiwo**



<b>Systainer<sup>3</sup> na brúsiwo, D150 GR SYS</b> pre RO 150, ES 150, ETS 150, ETSC 2 150, ETS EC 150, LEX 150, WTS 150; MULTI-JETSTREAM 2; s certifikáciou FSC™; 20 x brúsiwo Granat STF D150/48 P60 GR, 20 x brúsiwo Granat STF D150/48 P80 GR, 20 x brúsiwo Granat STF D150/48 P120 GR, 20 x brúsiwo Granat STF D150/48 P150 GR, 20 x brúsiwo Granat STF D150/48 P180 GR, 20 x brúsiwo Granat STF D150/48 P220 GR, Systainer SYS3 M 237 [204843] Ø brúsiwa 150 mm; zrornosť P 60/P 80/P 120/P 150/P 180/P 220; veľkosť Systainera SYS3 M 237; počet priehradiek 6; rozmery (D x Š x V) 396 x 296 x 237 mm	578192	1	142,59	175,39	1	142,59	0	508017
--	--------	---	--------	--------	---	--------	---	--------

\* maloobchodné balenie  
\*\* v kartónovom obale

VPE = počet kusov v balení pre koncového zákazníka  
VSE = minimálne objednávané množstvo balení pre koncového zákazníka a jeho násobky

<sup>1)</sup> Nezáväzná odporúčaná cena výrobcu. Ceny predajcu sa môžu odlišovať.

Názov a použitie

Obj. č. VPE Cena bez DPH € na VPE<sup>1)</sup> Cena s DPH € na VPE<sup>1)</sup> Cena bez DPH € na VPE<sup>1)</sup> TP RG

## Základná súprava Granat



### Brúsivo, D150 GR-Set

pre RO 150, ES 150, ETS 150, ETSC 2 150, ETS EC 150, LEX 150, WTS 150; MULTI-JETSTREAM 2; perfektný doplnok vašej brúsky; na tmely, plnivá, laky (špeciálne VOC laky a tvrdé podklady); s certifikáciou FSC™; brúsivo Granat STF D150/48 P60 GR/10 (575155), brúsivo Granat STF D150/48 P80 GR/10 (575156), brúsivo Granat STF D150/48 P120 GR/10 (575157), brúsivo Granat STF D150/48 P180 GR/10 (575158), brúsivo Granat STF D150/48 P220 GR/10 (578137), brúsivo Granat STF D150/48 P320 GR/10 (575159)  
zrnitost P 60/P 80/P 120/P 180/P 220/P 320; priemer 150 mm

578166**	1	76,94	94,64	1	76,94	0	508017
----------	---	-------	-------	---	-------	---	--------

## Brúsne kotúče StickFix Ø 150 mm pre tmel, plnivá, laky (osobitne laky VOC)

pre RO 150, ES 150, ETS 150, ETS EC 150, LEX 150, WTS 150, HSK-D 150; MULTI-JETSTREAM 2

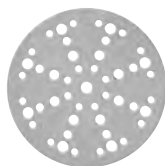

	Zrnitost	Priemer mm								
D150 P40 GR/10	P40	150	575154*	10	21,62	26,59	5	108,10	0	508017
D150 P60 GR/10	P60	150	575155*	10	20,31	24,98	5	101,55	0	508017
D150 P80 GR/10	P80	150	575156*	10	18,84	23,17	5	94,20	0	508017
D150 P120 GR/10	P120	150	575157*	10	15,95	19,62	5	79,75	0	508017
D150 P180 GR/10	P180	150	575158*	10	15,95	19,62	5	79,75	0	508017
D150 P220 GR/10	P220	150	578137*	10	15,95	19,62	5	79,75	0	508017
D150 P320 GR/10	P320	150	575159*	10	15,95	19,62	5	79,75	0	508017
D150 P40 GR/50	P40	150	575160**	50	67,30	82,78	1	67,30	0	508017
D150 P60 GR/50	P60	150	575161**	50	62,96	77,44	1	62,96	0	508017
D150 P80 GR/50	P80	150	575162**	50	58,61	72,09	1	58,61	0	508017
D150 P100 GR/50	P100	150	578358**	50	51,95	63,90	1	51,95	0	508017
D150 P120 GR/50	P120	150	578359**	50	51,95	63,90	1	51,95	0	508017
D150 P150 GR/50	P150	150	578360**	50	51,95	63,90	1	51,95	0	508017
D150 P180 GR/50	P180	150	578361**	50	51,95	63,90	1	51,95	0	508017
D150 P220 GR/50	P220	150	578362**	50	51,95	63,90	1	51,95	0	508017
D150 P240 GR/50	P240	150	578363**	50	51,95	63,90	1	51,95	0	508017
D150 P320 GR/50	P320	150	578364**	50	51,95	63,90	1	51,95	0	508017
D150 P400 GR/50	P400	150	578365**	50	51,95	63,90	1	51,95	0	508017
D150 P500 GR/50	P500	150	578366**	50	51,95	63,90	1	51,95	0	508017
D150 P100 GR/100	P100	150	575163**	100	99,44	122,31	1	99,44	0	508017
D150 P120 GR/100	P120	150	575164**	100	99,44	122,31	1	99,44	0	508017
D150 P150 GR/100	P150	150	575165**	100	99,44	122,31	1	99,44	0	508017
D150 P180 GR/100	P180	150	575166**	100	99,44	122,31	1	99,44	0	508017
D150 P220 GR/100	P220	150	575167**	100	99,44	122,31	1	99,44	0	508017
D150 P240 GR/100	P240	150	575168**	100	99,44	122,31	1	99,44	0	508017
D150 P320 GR/100	P320	150	575170**	100	99,44	122,31	1	99,44	0	508017
D150 P400 GR/100	P400	150	575172**	100	99,44	122,31	1	99,44	0	508017
D150 P500 GR/100	P500	150	575173**	100	99,44	122,31	1	99,44	0	508017
D150 P800 GR/50	P800	150	575174**	50	95,47	117,43	1	95,47	0	508017
D150 P1000 GR/50	P1000	150	575175**	50	95,47	117,43	1	95,47	0	508017
D150 P1200 GR/50	P1200	150	575176**	50	95,47	117,43	1	95,47	0	508017
D150 P1500 GR/50	P1500	150	575177**	50	95,47	117,43	1	95,47	0	508017

## Mriežkový brúsny prostriedok Ø 150 mm na stierky, výplne, farby, laky a všeobecne silne prašné podklady

pre RO 150, ES 150, ETS 150, ETS EC 150, LEX 150, WTS 150, HSK-D 150



	Zrnitost	Priemer mm								
D150 P80 GR NET/50	P80	150	203303**	50	83,13	102,25	1	83,13	0	508021
D150 P100 GR NET/50	P100	150	203304**	50	70,68	86,94	1	70,68	0	508021
D150 P120 GR NET/50	P120	150	203305**	50	70,68	86,94	1	70,68	0	508021
D150 P150 GR NET/50	P150	150	203306**	50	70,68	86,94	1	70,68	0	508021
D150 P180 GR NET/50	P180	150	203307**	50	70,68	86,94	1	70,68	0	508021
D150 P240 GR NET/50	P240	150	203309**	50	70,68	86,94	1	70,68	0	508021
D150 P320 GR NET/50	P320	150	203310**	50	70,68	86,94	1	70,68	0	508021
D150 P400 GR NET/50	P400	150	203311**	50	70,68	86,94	1	70,68	0	508021

\*maloobchodné balenie  
\*\*v kartónovom obale

VPE = počet kusov v balení pre koncového zákazníka  
VSE = minimálne objednávacie množstvo balení pre koncového zákazníka a jeho násobky

<sup>1)</sup> Nezáväzná odporúčaná cena výrobcu. Ceny predajcu sa môžu odlišovať.



Názov a použitie

Obj. č. VPE Cena bez DPH € na VPE <sup>1)</sup> Cena s DPH € na VPE <sup>1)</sup> Cena bez DPH € na VPE <sup>1)</sup> TP RG

### Ochranná podložka

pre RO 150, ES 150, ETS 150, ETS EC 150, LEX 150, WTS 150; na ochranu brúsneho taniera pri používaní sieťových brúsnych prostriedkov

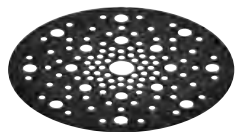

	Priemer mm	Výška mm								
PP-STF D150/2	150	2	203343*	2	13,65	16,79	1	13,65	0	408006

### Brúsne kotúče StickFix Ø 150 mm na drevený materiál

pre RO 150, ES 150, ETS 150, ETS EC 150, LEX 150, WTS 150, HSK-D 150; MULTI-JETSTREAM 2

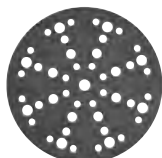

	Zrornosť	Priemer mm								
D150 P40 RU/10	P40	150	575178*	10	21,62	26,59	5	108,10	0	508003
D150 P60 RU/10	P60	150	575179*	10	20,31	24,98	5	101,55	0	508003
D150 P80 RU/10	P80	150	575180*	10	18,84	23,17	5	94,20	0	508003
D150 P100 RU/10	P100	150	575181*	10	15,95	19,62	5	79,75	0	508003
D150 P120 RU/10	P120	150	575182*	10	15,95	19,62	5	79,75	0	508003
D150 P150 RU/10	P150	150	575183*	10	15,95	19,62	5	79,75	0	508003
D150 P180 RU/10	P180	150	575184*	10	15,95	19,62	5	79,75	0	508003
D150 P220 RU/10	P220	150	575185*	10	15,95	19,62	5	79,75	0	508003
D150 P40 RU/50	P40	150	575186**	50	67,30	82,78	1	67,30	0	508003
D150 P60 RU/50	P60	150	575187**	50	62,96	77,44	1	62,96	0	508003
D150 P80 RU/50	P80	150	575188**	50	58,61	72,09	1	58,61	0	508003
D150 P100 RU/50	P100	150	575189**	50	49,90	61,38	1	49,90	0	508003
D150 P120 RU/50	P120	150	575190**	50	49,90	61,38	1	49,90	0	508003
D150 P150 RU/50	P150	150	575191**	50	49,90	61,38	1	49,90	0	508003
D150 P180 RU/50	P180	150	575192**	50	49,90	61,38	1	49,90	0	508003
D150 P220 RU/50	P220	150	575193**	50	49,90	61,38	1	49,90	0	508003

### Brúsne kotúče StickFix Ø 150 mm do ťažkých podmienok použitia

pre RO 150, ES 150, ETS 150, ETS EC 150, LEX 150, WTS 150, HSK-D 150; MULTI-JETSTREAM 2

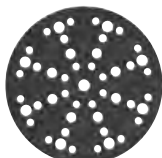

	Zrornosť	Priemer mm								
D150 P24 SA/25	P24	150	575194**	25	73,95	90,96	1	73,95	0	508004
D150 P36 SA/25	P36	150	575195**	25	73,95	90,96	1	73,95	0	508004
D150 P50 SA/25	P50	150	575196**	25	62,96	77,44	1	62,96	0	508004
D150 P80 SA/25	P80	150	575197**	25	62,96	77,44	1	62,96	0	508004

### Brúsne kotúče StickFix soft Ø 150 mm na najjemnejšie brúsenie

pre RO 150, ES 150, ETS 150, ETS EC 150, LEX 150, WTS 150, HSK-D 150





	Zrornosť	Priemer mm								
D150 S400 PL/15	S400	150	492368**	15	62,10	76,38	1	62,10	0	508005
D150 S500 PL/15	S500	150	492369**	15	62,10	76,38	1	62,10	0	508005
D150 S1000 PL/15	S1000	150	492370**	15	62,10	76,38	1	62,10	0	508005
D150 S2000 PL/15	S2000	150	492371**	15	63,08	77,59	1	63,08	0	508005
D150 S4000 PL/15	S4000	150	492372**	15	63,08	77,59	1	63,08	0	508005

\*maloobchodné balenie  
\*\*v kartónovom obale



VPE = počet kusov v balení pre koncového zákazníka  
VSE = minimálne objednávacie množstvo balení pre koncového zákazníka a jeho násobky

<sup>1)</sup> Nezáväzná odporúčaná cena výrobcu. Ceny predajcu sa môžu odlišovať.

# Brúsivo

Názov a použitie	Obj. č.	VPE	Cena bez		Cena s		Cena bez		TP	RG		
			DPH € na VPE <sup>1)</sup>	DPH € na VPE <sup>1)</sup>	DPH € na VPE <sup>1)</sup>	DPH € na VPE <sup>1)</sup>						
<b>Vlies D150</b> pre RO 150, ES 150, ETS 150, ETS EC 150, LEX 150, WTS 150, HSK-D 150; nedierované												
			Zrnitosť	Priemer mm								
	<b>D150 MD 100 VL/10</b>		MEDI-UM 100	150	201126*	10	43,87	53,96	1	43,87	0	508006
	<b>D150 FN 100 VL/10</b>		FINE 320	150	201127*	10	41,68	51,27	1	41,68	0	508006
	<b>D150 SF 100 VL/10</b>		SUPER-FINE 800	150	201128*	10	41,68	51,27	1	41,68	0	508006

## Špeciálne rúno StickFix Ø 150 mm na aplikovanie olejov a voskov

			Zrnitosť	Priemer mm								
	<b>D150 green VL/10</b> pre RO 150, ES 150, ETS 150, ETSC 2 150, ETS EC 150, LEX 150, WTS 150, HSK-D 150; Rovnomerné, hlboké zapracovávanie oleja do povrchu; zelený		green	150	496508**	10	45,43	55,88	1	45,43	0	508006
	<b>D150 white VL/10</b> pre RO 150, ES 150, ETS 150, ETSC 2 150, ETS EC 150, LEX 150, WTS 150, HSK-D 150; Rovnomerné rozdeľovanie a naleštenie oleja a vosku na ďalšie zušľachtanie povrchu; Neabrazívne leštenie bez brúsneho zrna		white	150	496509**	10	45,43	55,88	1	45,43	0	508006

## Brúsivo pre vibračné brúsky, lineárne brúsky a pneumatické vibračné brúsky

### Systainer<sup>3</sup> na brúsivo

pre RO 90 DX, DX 93 a RS 300, RS 3, LRS 93 (klzná päťka v tvare žehličky)



### Systainer<sup>3</sup> na brúsivo, D90/V93 GR SYS

pre RO 90 DX; s certifikáciou FSC™; 20 x brúsivo Granat STF D90/6 P60 GR, 20 x brúsivo Granat STF D90/6 P80 GR, 20 x brúsivo Granat STF D90/6 P120 GR, 20 x brúsivo Granat STF D90/6 P180 GR, 20 x brúsivo Granat STF V93/6 P60 GR, 20 x brúsivo Granat STF V93/6 P80 GR, 20 x brúsivo Granat STF V93/6 P120 GR, 20 x brúsivo Granat STF V93/6 P180 GR, Systainer SYS3 M 112 (204840)  
zrnitosť P 60/P 80/P 120/P 180; veľkosť Systainera SYS3 M 112; počet priehradiek 8; rozmery [D x Š x V] 396 x 296 x 112 mm; Ø brúsiva 90 mm / V93

					578196	1	91,30	112,30	1	91,30	0	508017
--	--	--	--	--	--------	---	-------	--------	---	-------	---	--------

### Brúsne listy StickFix V93 na tmely, plnivá, laky (osobitne laky VOC a tvrdé podklady)

pre RO 90 DX, DX 93 a RS 300, RS 3, LRS 93 (klzná päťka v tvare žehličky)



			Zrnitosť								
	<b>V93 P40 GR/50</b>		P40	497390**	50	31,89	39,22	1	31,89	0	508017
	<b>V93 P60 GR/50</b>		P60	497391**	50	29,72	36,56	1	29,72	0	508017
	<b>V93 P80 GR/50</b>		P80	497392**	50	27,79	34,18	1	27,79	0	508017
	<b>V93 P100 GR/100</b>		P100	497393**	100	46,88	57,66	1	46,88	0	508017
	<b>V93 P120 GR/100</b>		P120	497394**	100	46,88	57,66	1	46,88	0	508017
	<b>V93 P150 GR/100</b>		P150	497395**	100	46,88	57,66	1	46,88	0	508017
	<b>V93 P180 GR/100</b>		P180	497396**	100	46,88	57,66	1	46,88	0	508017
	<b>V93 P220 GR/100</b>		P220	497397**	100	46,88	57,66	1	46,88	0	508017

\*maloobchodné balenie  
\*\*v kartónovom obale

VPE = počet kusov v balení pre koncového zákazníka  
VSE = minimálne objednávacie množstvo balení pre koncového zákazníka a jeho násobky

<sup>1)</sup> Nezáväzná odporúčaná cena výrobcu. Ceny predajcu sa môžu odlišovať.

Názov a použitie

Obj. č. VPE Cena bez DPH € na VPE<sup>1)</sup> Cena s DPH € na VPE<sup>1)</sup> Cena bez DPH € na VPE<sup>1)</sup> TP RG



	Zrnitosť								
V93 P240 GR/100	P240	497398**	100	46,88	57,66	1	46,88	0	508017
V93 P320 GR/100	P320	497399**	100	46,88	57,66	1	46,88	0	508017

### Brúsne listy StickFix V93 na drevený materiál

pre RO 90 DX, DX 93 a RS 300, RS 3, LRS 93 (klzná päťka v tvare žehličky)



	Zrnitosť								
V93 P40 RU/50	P40	499161**	50	31,89	39,22	1	31,89	0	508003
V93 P60 RU/50	P60	499162**	50	29,72	36,56	1	29,72	0	508003
V93 P80 RU/50	P80	499163**	50	27,79	34,18	1	27,79	0	508003
V93 P100 RU/50	P100	499164**	50	23,56	28,98	1	23,56	0	508003
V93 P120 RU/50	P120	499165**	50	23,56	28,98	1	23,56	0	508003
V93 P150 RU/50	P150	499166**	50	23,56	28,98	1	23,56	0	508003

### Systainer<sup>3</sup> na brúsiwo



#### Systainer<sup>3</sup> na brúsiwo, 80x133 GR SYS

pre RTS 400, RTSC 400, RS 400, RS 4, LS 130, HSK-A 80x130, HSK 80x133; s certifikáciou FSC™; 20 x brúsiwo Granat STF 80x133 P40 GR, 20 x brúsiwo Granat STF 80x133 P80 GR, 20 x brúsiwo Granat STF 80x133 P120 GR, 20 x brúsiwo Granat STF 80x133 P180 GR, 20 x brúsiwo Granat STF 80x133 P220 GR, Systainer SYS3 M 112 (204840) rozmery 80 x 133 mm; zrnitosť P 60/P 80/P 120/P 180/P 220; veľkosť Systainera SYS3 M 112; počet priehradiek 5; rozmery (D x Š x V) 396 x 296 x 112 mm

578194	1	91,30	112,30	1	91,30	0	508017
--------	---	-------	--------	---	-------	---	--------

### Brúsne obdĺžniky StickFix 80 x 133 mm pre tmel, plnivá, laky (osobitne laky VOC a tvrdé podklady)

pre RTS 400, RTSC 400, RS 400, RS 4, LS 130, HSK-A 80 x 130, HSK 80 x 133



	Zrnitosť	Rozmery dĺžka x šírka mm								
80x133 P40 GR/10	P40	80 x 400	497127*	10	13,65	16,79	5	68,25	0	508017
80x133 P80 GR/10	P80	80 x 400	497128*	10	11,96	14,71	5	59,80	0	508017
80x133 P120 GR/10	P120	80 x 400	497129*	10	10,27	12,63	5	51,35	0	508017
80x133 P180 GR/10	P180	80 x 400	497130*	10	10,27	12,63	5	51,35	0	508017
80x133 P40 GR/50	P40	80 x 400	497117**	50	42,29	52,02	1	42,29	0	508017
80x133 P60 GR/50	P60	80 x 400	497118**	50	39,27	48,30	1	39,27	0	508017
80x133 P80 GR/50	P80	80 x 400	497119**	50	36,85	45,33	1	36,85	0	508017
80x133 P100 GR/100	P100	80 x 400	499628**	100	62,23	76,54	1	62,23	0	508017
80x133 P120 GR/100	P120	80 x 400	497120**	100	62,23	76,54	1	62,23	0	508017
80x133 P150 GR/100	P150	80 x 400	497121**	100	62,23	76,54	1	62,23	0	508017
80x133 P180 GR/100	P180	80 x 400	497122**	100	62,23	76,54	1	62,23	0	508017
80x133 P220 GR/100	P220	80 x 400	497123**	100	62,23	76,54	1	62,23	0	508017
80x133 P240 GR/100	P240	80 x 400	497124**	100	62,23	76,54	1	62,23	0	508017
80x133 P320 GR/100	P320	80 x 400	497125**	100	62,23	76,54	1	62,23	0	508017
80x133 P400 GR/100	P400	80 x 400	497126**	100	62,23	76,54	1	62,23	0	508017

### Mriežkový brúsny prostriedok 80 x 133 mm na stierky, výplne, farby, laky a všeobecne silne prašné podklady

pre RTS 400, RTSC 400, RS 400, RS 4, LS 130, HSK-A 80 x 130, HSK 80 x 133



	Zrnitosť	Rozmery dĺžka x šírka mm								
80x133 P80 GR NET/50	P80	80 x 400	203285**	50	58,61	72,09	1	58,61	0	508021
80x133 P100 GR NET/50	P100	80 x 400	203286**	50	49,78	61,23	1	49,78	0	508021
80x133 P120 GR NET/50	P120	80 x 400	203287**	50	49,78	61,23	1	49,78	0	508021
80x133 P150 GR NET/50	P150	80 x 400	203288**	50	49,78	61,23	1	49,78	0	508021
80x133 P180 GR NET/50	P180	80 x 400	203289**	50	49,78	61,23	1	49,78	0	508021
80x133 P240 GR NET/50	P240	80 x 400	203291**	50	49,78	61,23	1	49,78	0	508021

\*maloobchodné balenie  
\*\*v kartónovom obale

VPE = počet kusov v balení pre koncového zákazníka  
VSE = minimálne objednávané množstvo balení pre koncového zákazníka a jeho násobky

<sup>1)</sup> Nezáväzná odporúčaná cena výrobcu. Ceny predajcu sa môžu odlišovať.

# Brúsivo

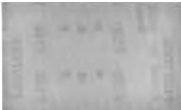
Názov a použitie	Obj. č.	VPE	Cena bez		Cena s		Cena bez		TP	RG	
			DPH € na VPE <sup>1)</sup>	DPH € na VPE <sup>1)</sup>	DPH € na VPE <sup>1)</sup>	DPH € na VPE <sup>1)</sup>					
		Zrnitost	Rozmery dĺžka x šírka mm								
	80x133 P320 GR NET/50	P320	80 x 400	203292**	50	49,78	61,23	1	49,78	0	508021
	80x133 P400 GR NET/50	P400	80 x 400	203293**	50	49,78	61,23	1	49,78	0	508021

## Ochranná podložka



### Ochranná podložka, PP-STF 80x133/2

pre RTS 400, RTSC 400, RS 400, RS 4, LS 130; na ochranu brúsnej dosky pri používaní sieťových brúsnych prostriedkov rozmery dĺžka x šírka 80 x 133 mm; výška 2 mm

203346*	2	12,32	15,15	1	12,32	0	408006
---------	---	-------	-------	---	-------	---	--------

## Brúsne obdĺžniky StickFix 80 x 133 mm na drevený materiál

pre RTS 400, RTSC 400, RS 400, RS 4, LS 130, HSK-A 80 x 130, HSK 80 x 133



	Zrnitost	Rozmery dĺžka x šírka mm								
80x133 P40 RU/50	P40	80 x 400	499046**	50	42,29	52,02	1	42,29	0	508003
80x133 P60 RU/50	P60	80 x 400	499047**	50	39,27	48,30	1	39,27	0	508003
80x133 P80 RU/50	P80	80 x 400	499048**	50	36,85	45,33	1	36,85	0	508003
80x133 P100 RU/50	P100	80 x 400	499049**	50	31,41	38,63	1	31,41	0	508003
80x133 P120 RU/50	P120	80 x 400	499050**	50	31,41	38,63	1	31,41	0	508003
80x133 P150 RU/50	P150	80 x 400	499051**	50	31,41	38,63	1	31,41	0	508003
80x133 P180 RU/50	P180	80 x 400	499052**	50	31,41	38,63	1	31,41	0	508003
80x133 P220 RU/50	P220	80 x 400	499053**	50	31,41	38,63	1	31,41	0	508003

## Brúsny papier StickFix 80 x 130 mm na pribrusovanie



	Zrnitost	Rozmery dĺžka x šírka mm								
80x133 SF 800 VL/5	800	80 x 130	483582*	5	11,84	14,56	1	11,84	0	508006

## Brúsne pásy StickFix 80 x 400 pre tmely, plnivá, laky (osobitne laky VOC)

pre LRS 400, HSK-A 80x400 / 80x200



	Zrnitost	Rozmery dĺžka x šírka mm								
80x400 P80 GR/50	P80	80 x 400	497159**	50	76,12	93,63	1	76,12	0	508017
80x400 P120 GR/50	P120	80 x 400	497160**	50	64,77	79,67	1	64,77	0	508017
80x400 P180 GR/50	P180	80 x 400	497162**	50	64,77	79,67	1	64,77	0	508017
80x400 P240 GR/50	P240	80 x 400	497163**	50	64,77	79,67	1	64,77	0	508017

## Brúsne obdĺžniky StickFix 93 x 178 mm na tmel, plnivá, laky (špeciálne VOC-laky a tvrdé podklady)

pre RS 300, RS 3, LRS 93



	Zrnitost	Rozmery dĺžka x šírka mm								
93x178 P40 GR/50	P40	93 x 178	498933**	50	55,47	68,23	1	55,47	0	508017
93x178 P60 GR/50	P60	93 x 178	498934**	50	51,47	63,31	1	51,47	0	508017
93x178 P80 GR/50	P80	93 x 178	498935**	50	47,98	59,02	1	47,98	0	508017
93x178 P100 GR/100	P100	93 x 178	499633**	100	81,68	100,47	1	81,68	0	508017
93x178 P120 GR/100	P120	93 x 178	498936**	100	81,68	100,47	1	81,68	0	508017
93x178 P150 GR/100	P150	93 x 178	498937**	100	81,68	100,47	1	81,68	0	508017
93x178 P180 GR/100	P180	93 x 178	498938**	100	81,68	100,47	1	81,68	0	508017

\*maloobchodné balenie  
\*\*v kartónovom obale

VPE = počet kusov v balení pre koncového zákazníka  
VSE = minimálne objednávacie množstvo balení pre koncového zákazníka a jeho násobky

<sup>1)</sup> Nezáväzná odporúčaná cena výrobcu. Ceny predajcu sa môžu odlišovať.

Názov a použitie

Obj. č. VPE Cena bez DPH € na VPE <sup>1)</sup> Cena s DPH € na VPE <sup>1)</sup> Cena bez DPH € na VSE <sup>1)</sup> TP RG

	Zrornosť	Rozmery dĺžka x šírka mm								
										
<b>93x178 P220 GR/100</b>	P220	93 x 178	498939**	100	81,68	100,47	1	81,68	0	508017
<b>93x178 P240 GR/100</b>	P240	93 x 178	498940**	100	81,68	100,47	1	81,68	0	508017

### Systainer<sup>3</sup> na brúsiwo



#### Systainer<sup>3</sup> na brúsiwo, Delta GR SYS

pre DTS 400, DTSC 400, DS 400; s certifikáciou FSC™; 20 x brúsiwo Granat STF DELTA/9 P60 GR, 20 x brúsiwo Granat STF DELTA/9 P80 GR, 20 x brúsiwo Granat STF DELTA/9 P120 GR, 20 x brúsiwo Granat STF DELTA/9 P180 GR, 20 x brúsiwo Granat STF DELTA/9 P220 GR, Systainer SYS3 M 112 (204840) zrornosť P 60/P 80/P 120/P 180/P 220; veľkosť Systainera SYS3 M 112; počet priehradiek 5; rozmery (D x Š x V) 396 x 296 x 112 mm

578195	1	91,30	112,30	1	91,30	0	508017
--------	---	-------	--------	---	-------	---	--------

### Brúsne listy StickFix 100 x 150 mm pre tmel, plnivá, laky (osobitne laky VOC a tvrdé podklady)

pre DTS 400, DS 400, DTSC 400



	Zrornosť								
<b>Delta P40 GR/10</b>	P40	577538*	10	16,43	20,21	5	82,15	0	508017
<b>Delta P80 GR/10</b>	P80	577539*	10	14,38	17,69	5	71,90	0	508017
<b>Delta P120 GR/10</b>	P120	577540*	10	12,08	14,86	5	60,40	0	508017
<b>Delta P180 GR/10</b>	P180	577541*	10	12,08	14,86	5	60,40	0	508017
<b>Delta P40 GR/50</b>	P40	577542**	50	50,63	62,27	1	50,63	0	508017
<b>Delta P60 GR/50</b>	P60	577543**	50	47,12	57,96	1	47,12	0	508017
<b>Delta P80 GR/50</b>	P80	577544**	50	44,10	54,24	1	44,10	0	508017
<b>Delta P100 GR/100</b>	P100	577545**	100	74,79	91,99	1	74,79	0	508017
<b>Delta P120 GR/100</b>	P120	577546**	100	74,79	91,99	1	74,79	0	508017
<b>Delta P150 GR/100</b>	P150	577547**	100	74,79	91,99	1	74,79	0	508017
<b>Delta P180 GR/100</b>	P180	577548**	100	74,79	91,99	1	74,79	0	508017
<b>Delta P220 GR/100</b>	P220	577549**	100	74,79	91,99	1	74,79	0	508017
<b>Delta P240 GR/100</b>	P240	577550**	100	74,79	91,99	1	74,79	0	508017
<b>Delta P320 GR/100</b>	P320	577551**	100	74,79	91,99	1	74,79	0	508017
<b>Delta P400 GR/100</b>	P400	577552**	100	74,79	91,99	1	74,79	0	508017

### Mriežkový brúsny prostriedok 100 x 150 mm na stierky, výplne, farby laky a všeobecne silne prašné podklady

pre DTS 400, DS 400, DTSC 400



	Zrornosť								
<b>Delta P80 GR NET/50</b>	P80	203320**	50	68,76	84,57	1	68,76	0	508021
<b>Delta P100 GR NET/50</b>	P100	203321**	50	58,48	71,93	1	58,48	0	508021
<b>Delta P120 GR NET/50</b>	P120	203322**	50	58,48	71,93	1	58,48	0	508021
<b>Delta P150 GR NET/50</b>	P150	203323**	50	58,48	71,93	1	58,48	0	508021
<b>Delta P180 GR NET/50</b>	P180	203324**	50	58,48	71,93	1	58,48	0	508021
<b>Delta P240 GR NET/50</b>	P240	203326**	50	58,48	71,93	1	58,48	0	508021
<b>Delta P320 GR NET/50</b>	P320	203327**	50	58,48	71,93	1	58,48	0	508021
<b>Delta P400 GR NET/50</b>	P400	203328**	50	58,48	71,93	1	58,48	0	508021

### Ochranná podložka

pre DTS 400, DTSC 400, DS 400; na ochranu brúsnej dosky pri používaní sieťových brúsnych prostriedkov



	Rozmery dĺžka x šírka mm	Výška mm								
<b>PP-STF DELTA/9/2</b>	100 x 150	2	577537*	2	12,32	15,15	1	12,32	0	408006

\*maloobchodné balenie  
\*\*v kartónovom obale

VPE = počet kusov v balení pre koncového zákazníka  
VSE = minimálne objednávacie množstvo balení pre koncového zákazníka a jeho násobky

<sup>1)</sup> Nezáväzná odporúčaná cena výrobcu. Ceny predajcu sa môžu odlišovať.

Názov a použitie

Obj. č. VPE Cena bez DPH € na VPE <sup>1)</sup> Cena s DPH € na VPE <sup>1)</sup> Cena bez DPH € na VPE <sup>1)</sup> TP RG

## Brúsne listy StickFix 100 x 150 mm na drevený materiál

pre DTS 400, DS 400, DTSC 400



	Zrornosť									
Delta P40 RU/50	P40	577571**	50	50,63	62,27	1	50,63	0	508003	
Delta P60 RU/50	P60	577572**	50	47,12	57,96	1	47,12	0	508003	
Delta P80 RU/50	P80	577573**	50	44,10	54,24	1	44,10	0	508003	
Delta P100 RU/50	P100	577574**	50	37,58	46,22	1	37,58	0	508003	
Delta P120 RU/50	P120	577575**	50	37,58	46,22	1	37,58	0	508003	
Delta P150 RU/50	P150	577576**	50	37,58	46,22	1	37,58	0	508003	
Delta P180 RU/50	P180	577577**	50	37,58	46,22	1	37,58	0	508003	
Delta P220 RU/50	P220	577578**	50	37,58	46,22	1	37,58	0	508003	

## Brúsne obdĺžniky StickFix 115 x 228 mm na tmel, plnivá, laky (špeciálne VOC-laky a tvrdé podklady)

pre RS 200, RS 2, RS 100, RS 100 C, RS 1, RS 1 C, HSK-A 115 x 226



	Zrornosť	Rozmery dĺžka x šírka mm								
115x228 P40 GR/50	P40	115 x 228	498944**	50	76,98	94,69	1	76,98	0	508017
115x228 P60 GR/50	P60	115 x 228	498945**	50	71,54	87,99	1	71,54	0	508017
115x228 P80 GR/50	P80	115 x 228	498946**	50	66,82	82,19	1	66,82	0	508017
115x228 P100 GR/100	P100	115 x 228	499632**	100	113,58	139,70	1	113,58	0	508017
115x228 P120 GR/100	P120	115 x 228	498947**	100	113,58	139,70	1	113,58	0	508017
115x228 P180 GR/100	P180	115 x 228	498949**	100	113,58	139,70	1	113,58	0	508017
115x228 P220 GR/100	P220	115 x 228	498950**	100	113,58	139,70	1	113,58	0	508017
115x228 P240 GR/100	P240	115 x 228	498951**	100	113,58	139,70	1	113,58	0	508017
115x228 P400 GR/100	P400	115 x 228	498954**	100	113,58	139,70	1	113,58	0	508017

## Brúsvivo pre pásové brúsky

### Brúsne pásy BS 75

pre BS 75; pre drevené materiály



	Zrornosť	Rozmery dĺžka x šírka mm								
L533x75 P40 RU/10	P40	533 x 75	499155**	10	37,33	45,92	1	37,33	0	508003
L533x75 P60 RU/10	P60	533 x 75	499156**	10	34,80	42,80	1	34,80	0	508003
L533x75 P80 RU/10	P80	533 x 75	499157**	10	32,63	40,13	1	32,63	0	508003
L533x75 P100 RU/10	P100	533 x 75	499158**	10	27,79	34,18	1	27,79	0	508003
L533x75 P120 RU/10	P120	533 x 75	499159**	10	27,79	34,18	1	27,79	0	508003
L533x75 P150 RU/10	P150	533 x 75	499160**	10	27,79	34,18	1	27,79	0	508003

### Brúsne pásy BS 105

pre BS 105; pre drevené materiály



	Zrornosť	Rozmery dĺžka x šírka mm								
L620x105 P40 RU/10	P40	620 x 105	499149**	10	48,71	59,91	1	48,71	0	508003
L620x105 P60 RU/10	P60	620 x 105	499150**	10	45,32	55,74	1	45,32	0	508003
L620x105 P80 RU/10	P80	620 x 105	499151**	10	42,29	52,02	1	42,29	0	508003
L620x105 P100 RU/10	P100	620 x 105	499152**	10	36,13	44,44	1	36,13	0	508003
L620x105 P120 RU/10	P120	620 x 105	499153**	10	36,13	44,44	1	36,13	0	508003

\*maloobchodné balenie  
\*\*v kartónovom obale

VPE = počet kusov v balení pre koncového zákazníka  
VSE = minimálne objednávané množstvo balení pre koncového zákazníka a jeho násobky

<sup>1)</sup> Nezáväzná odporúčaná cena výrobcu. Ceny predajcu sa môžu odlišovať.

Názov a použitie

Obj. č. VPE Cena bez DPH € na VPE <sup>1)</sup> Cena s DPH € na VPE <sup>1)</sup> VSE Cena bez DPH € na VSE <sup>1)</sup> TP RG

## Doštičky a brúsivo na ručné brúsenie

### Brúsivo na ručné brúsenie Granat brúsny pás 115 mm x 25 m

flexibilné, univerzálne ručné brúsivo na farby, stierku, plnivo, laky (špeciálne VOC laky a tvrdé podklady)

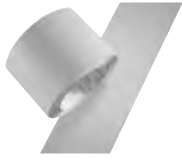

	Zrnitosť	Rozmery								
115x25m P80 GR	P80	115 mm x 25 m	201105**	1	51,47	63,31	3	154,41	0	508020
115x25m P100 GR	P100	115 mm x 25 m	201106**	1	47,24	58,11	3	141,72	0	508020
115x25m P120 GR	P120	115 mm x 25 m	201107**	1	47,24	58,11	3	141,72	0	508020
115x25m P150 GR	P150	115 mm x 25 m	201108**	1	47,24	58,11	3	141,72	0	508020
115x25m P180 GR	P180	115 mm x 25 m	201109**	1	47,24	58,11	3	141,72	0	508020
115x25m P220 GR	P220	115 mm x 25 m	201110**	1	47,24	58,11	3	141,72	0	508020

### Brúsivo na ručné brúsenie Granat soft v kotúčoch (s predrazenými otvormi) 115 mm x 25 m

na brúsenie zaoblení, kontúr a profilov; na práce spojené s opravami laku; zodpovedá cca 200 podložkám Softpads 115 x 120; na penovom držiaku



	Zrnitosť	Rozmery								
115x25m P120 GR SOFT	P120	115 mm x 25 m	497091**	1	100,53	123,65	1	100,53	0	508017
115x25m P150 GR SOFT	P150	115 mm x 25 m	497092**	1	100,53	123,65	1	100,53	0	508017
115x25m P180 GR SOFT	P180	115 mm x 25 m	497093**	1	100,53	123,65	1	100,53	0	508017
115x25m P240 GR SOFT	P240	115 mm x 25 m	497094**	1	100,53	123,65	1	100,53	0	508017
115x25m P320 GR SOFT	P320	115 mm x 25 m	497095**	1	100,53	123,65	1	100,53	0	508017
115x25m P400 GR SOFT	P400	115 mm x 25 m	497096**	1	100,53	123,65	1	100,53	0	508017
115x25m P600 GR SOFT	P600	115 mm x 25 m	497098**	1	100,53	123,65	1	100,53	0	508017

### Brúsivo na ručné brúsenie Granat brúsny papier 230 x 280 mm

flexibilné, univerzálne ručné brúsivo na farby, stierku, plnivo, laky (špeciálne VOC laky a tvrdé podklady); rozmery 230 x 280 mm



	Zrnitosť	Rozmery dĺžka x šírka mm								
230x280 P40 GR/10	P40	230 x 280	201256**	10	17,64	21,70	15	264,60	0	508020
230x280 P60 GR/10	P60	230 x 280	201257**	10	15,22	18,72	15	228,30	0	508020
230x280 P80 GR/10	P80	230 x 280	201258**	10	14,01	17,23	15	210,15	0	508020
230x280 P100 GR/10	P100	230 x 280	201259**	10	13,05	16,05	15	195,75	0	508020
230x280 P120 GR/10	P120	230 x 280	201260**	10	13,05	16,05	15	195,75	0	508020
230x280 P150 GR/10	P150	230 x 280	201261**	10	13,05	16,05	15	195,75	0	508020
230x280 P180 GR/10	P180	230 x 280	201262**	10	13,05	16,05	15	195,75	0	508020
230x280 P220 GR/10	P220	230 x 280	201263**	10	13,05	16,05	15	195,75	0	508020
230x280 P320 GR/10	P320	230 x 280	201265**	10	13,05	16,05	15	195,75	0	508020
230x280 P400 GR/10	P400	230 x 280	201266**	10	13,05	16,05	15	195,75	0	508020

\*maloobchodné balenie  
\*\*v kartónovom obale

VPE = počet kusov v balení pre koncového zákazníka  
VSE = minimálne objednávacie množstvo balení pre koncového zákazníka a jeho násobky

<sup>1)</sup> Nezáväzná odporúčaná cena výrobcu. Ceny predajcu sa môžu odlišovať.



# Brúsivo

Názov a použitie	Obj. č.	VPE	Cena bez	Cena s	Cena bez	TP	RG
			DPH € na VPE <sup>1)</sup>	DPH € na VPE <sup>1)</sup>	DPH € na VSE <sup>1)</sup>		

## Brúsivo na ručné brúsenie Granat, brúsna špongia 69 x 98 x 26 mm

4-stranná, tvarovo stála brúsna špongia; ideálna na brúsenie hrán a profilov; rozmery 69 x 98 x 26 mm

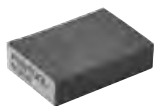

	Zrornosť	Rozmery (D x Š x V) mm								
<b>69x98x26 36 GR/6</b>	36	69 x 98 x 26	201080**	6	6,28	7,72	8	50,24	0	508020
<b>69x98x26 60 GR/6</b>	60	69 x 98 x 26	201081**	6	6,28	7,72	8	50,24	0	508020
<b>69x98x26 120 GR/6</b>	120	69 x 98 x 26	201082**	6	6,28	7,72	8	50,24	0	508020
<b>69x98x26 220 GR/6</b>	220	69 x 98 x 26	201083**	6	6,28	7,72	8	50,24	0	508020

## Brúsivo na ručné brúsenie Granat, brúsna špongia 69 x 98 x 26 mm kombinovaná

4-stranná, tvarovo stála brúsna špongia s oblou a ostrouhlou stranou; ideálna na brúsenie na ťažko prístupných miestach a dutých profiloch; rozmery 69 x 98 x 26 mm



	Zrornosť	Výška mm	Dĺžka min. mm	Rozmery (D x Š x V) mm	Šírka mm								
<b>69x98x26 120 CO GR/6</b>	120	26	69	69 x 98 x 26	98	201084**	6	8,71	10,71	8	69,68	0	508020

## Brúsivo na ručné brúsenie Granat brúsna špongia 98 x 120 x 13 mm

2-stranná, flexibilná brúsna špongia; ideálna na brúsenie obých profilov a tvarovaných plôch

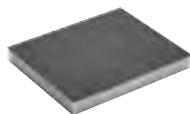

	Zrornosť	Rozmery (D x Š x V) mm								
<b>98x120x13 60 GR/6</b>	60	98 x 120 x 13	201112**	6	5,92	7,28	8	47,36	0	508020
<b>98x120x13 120 GR/6</b>	120	98 x 120 x 13	201113**	6	5,92	7,28	8	47,36	0	508020
<b>98x120x13 220 GR/6</b>	220	98 x 120 x 13	201114**	6	5,92	7,28	8	47,36	0	508020
<b>98x120x13 800 GR/6</b>	800	98 x 120 x 13	201507**	6	5,92	7,28	8	47,36	0	508020

## Škrabka na odstraňovanie laku



### Škrabka na odstraňovanie laku, LZK-HM

so šnúrou; na presné odstraňovanie inklúzií laku a nerovností; z tvrdého kovu; s obvodovým dutým výbrusom rozmery 25 x 30 mm

497525*	1	88,81	109,24	1	88,81	0	308003
---------	---	-------	--------	---	-------	---	--------

## Brúsny špalík s odsávaním



### Brúsny špalík, HSK-A 80x130

vhodné brúsivo 80 x 133 mm; adaptér na hadicu Festool, obtokový adaptér  
Hmotnosť výrobku bez príslušenstva 0,19 kg

496962**	1	82,17	101,07	1	82,17	0	408004
----------	---	-------	--------	---	-------	---	--------



### Brúsny špalík, HSK-A 80x200

vhodné brúsivo 80 x 400 mm (na delenie); adaptér na hadicu Festool, obtokový adaptér  
Hmotnosť výrobku bez príslušenstva 0,2 kg



\*maloobchodné balenie  
\*\*v kartónovom obale

VPE = počet kusov v balení pre koncového zákazníka  
VSE = minimálne objednávacie množstvo balení pre koncového zákazníka a jeho násobky

<sup>1)</sup> Nezáväzná odporúčaná cena výrobcu. Ceny predajcu sa môžu odlišovať.





# Brúsiwo

Názov a použitie	Obj. č.	VPE	Cena bez	Cena s	VSE	Cena bez	TP	RG
			DPH € na VPE <sup>1)</sup>	DPH € na VPE <sup>1)</sup>		DPH € na VPE <sup>1)</sup>		
 <p><b>Doštičky na ručné brúsenie, HSK-A-Set</b> vhodné brúsiwo 80 x 133 mm, 115 x 228 mm, 80 x 400 mm; adaptér na hadicu Festool, HSK-A 80 x 130 (496962), obtokový adaptér, HSK-A 80 x 200 (496965), HSK-A 80 x 400 (496964), HSK-A 115 x 226 (496963)</p>	497101**	1	532,76	655,29	1	532,76	0	408004
 <p><b>Sacia hadica, D 21,5 x 5m HSK</b> pre blok na ručné brúsenie; na priame pripojenie (bez objímky) ku špalíku na ručné brúsenie s odsávaním dĺžka 5 m; priemer 21,5 mm</p>	495019**	1	45,07	55,44	1	45,07	0	309001

## Brúsne špalíky bez odsávania

 <p><b>Brúsny špalík, HSK-D 150 W</b> mäkká; na upevnenie brúsnych kotúčov StickFix Ø 150 mm; bez možnosti odsávania</p>	495965*	1	28,89	35,53	1	28,89	0	408004
 <p><b>Brúsny špalík, HSK-D 150 H</b> tvrdá; na upevnenie brúsnych kotúčov StickFix Ø 150 mm; bez možnosti odsávania</p>	495966*	1	30,94	38,06	1	30,94	0	408004
<p><b>Brúsny špalík, HSK 80x133 H</b> tvrdá; na upevnenie brúsneho pásu StickFix 80 x 133 mm; bez možnosti odsávania</p>	495967*	1	30,94	38,06	1	30,94	0	408004

## Brúsny špalík Pocket StickFix

	Zrornosť	Rozmery dĺžka x šírka mm								
 <p><b>46x178 P80 GR/10</b> pre ručné brúsiwo</p>	P80	46 x 178	204277*	10	7,73	9,51	1	7,73	0	508017
<p><b>46x178 P120 GR/10</b> pre ručné brúsiwo</p>	P120	46 x 178	204278*	10	6,65	8,18	1	6,65	0	508017
<p><b>46x178 P180 GR/10</b> pre ručné brúsiwo</p>	P180	46 x 178	204279*	10	6,65	8,18	1	6,65	0	508017
 <p><b>HSK-STF-46x178</b> na upevnenie brúsneho papiera StickFix 46 x 178 mm</p>	-	-	583129*	1	15,95	19,62	1	15,95	0	408004

\*maloobchodné balenie  
\*\*v kartónovom obale

VPE = počet kusov v balení pre koncového zákazníka  
VSE = minimálne objednávacie množstvo balení pre koncového zákazníka a jeho násobky

<sup>1)</sup> Nezáväzná odporúčaná cena výrobcu. Ceny predajcu sa môžu odlišovať.



Názov a použitie	Obj. č.	VPE	Cena bez	Cena s	Cena bez	TP	RG		
			DPH € na VPE <sup>1)</sup>	DPH € na VPE <sup>1)</sup>	DPH € na VSE <sup>1)</sup>				
<b>Excentrická brúska s prevodovkou</b>									
<b>Excentrická brúska s prevodovkou ROTEX RO 90 DX</b>									
	<b>Excentrická brúska s prevodovkou ROTEX, RO 90 DX FEQ-Plus</b>	576259	1	646,46	795,15	1	646,46	35	108002
	brúsný tanier FastFix Ø 90 mm (mäkký-HT) (496804), brúsna doska StickFix V93, Protector (496801), sieťový kábel plug it (4 m) (203914), Systainer SYS3 M 187 (204842)								
<b>Excentrická brúska ROTEX RO 150 MULTI-JETSTREAM 2</b>									
	<b>Excentrická brúska s prevodovkou ROTEX, RO 150 FEQ</b>	575066	1	720,17	885,81	1	720,17	42	108002
	Brúsný tanier FastFix Ø 150 mm MULTI-JETSTREAM 2 (mäkký W) (202461), Protector (493913), sieťový kábel plug it (4 m) (203914)								
	<b>Excentrická brúska s prevodovkou ROTEX, RO 150 FEQ-Plus</b>	576017	1	774,54	952,68	1	774,54	42	108002
Brúsný tanier FastFix Ø 150 mm MULTI-JETSTREAM 2 (mäkký W) (202461), Protector (493913), sieťový kábel plug it (4 m) (203914), Systainer SYS3 M 237 (204843)									
<b>Excentrická brúska s prevodovkou ROTEX, RO 150 FEQ-SYS GR</b>	578257	1	917,13	1.128,07	1	917,13	42	108002	
Brúsný tanier FastFix Ø 150 mm MULTI-JETSTREAM 2 (mäkký W) (202461), Protector (493913), sieťový kábel plug it (4 m) (203914), Systainer SYS3 M 237 (204843), Systainer <sup>3</sup> na brúsivo SYS-STF D150 GR-Set (578192)									
<b>Príslušenstvo pre excentrickú brúska s prevodovkou</b>									
<b>Príslušenstvo pre ROTEX RO 90 FEQ</b>									
	<b>Protector, FESTOOL 90FX</b>	496801*	1	14,62	17,98	1	14,62	0	208001
	pre RO 90 DX; na ochranu brúsnej dosky a obrobku pri minimálnej vzdialenosti od okraja								
<b>Príslušenstvo pre ROTEX RO 150 FEQ</b>									
	<b>Protector, FESTOOL 150FX</b>	493913*	1	18,13	22,30	1	18,13	0	208001
	pre RO 150 FEQ; na ochranu brúsneho taniera a obrobku pri minimálnej vzdialenosti od okraja								
	<b>Prídavná rukoväť, ZG-RAS/RO</b>	487865**	1	10,76	13,23	1	10,76	0	208010
	pre RO 150, RAS, WTS 150, RAP 80/150/180; uľahčuje vedenie stroja								
	<b>Rukoväť, BG-RO 150</b>	495188*	1	28,16	34,64	1	28,16	0	208001
	pre RO 150 FEQ; umožňuje ľahké vedenie stroja pri leštení								
<b>Leštiace príslušenstvo pre excentrickú brúska s prevodovkou</b>									
<b>PolliStick</b>									
	<b>Leštiaci tanier, PT-STF-D90 FX-R090</b>	495625*	1	43,14	53,06	1	43,14	0	408002
	pre RO 90 DX; FastFix; na upínanie príslušenstva na leštenie s priemerom 80 mm; leštenie hrán nábytku; leštenie malých plôch priemer 75 mm								

\*maloobchodné balenie  
\*\*v kartónovom obale



VPE = počet kusov v balení pre koncového zákazníka  
VSE = minimálne objednávacie množstvo balení pre koncového zákazníka a jeho násobky



<sup>1)</sup> Nezáväzná odporúčaná cena výrobcu. Ceny predajcu sa môžu odlišovať.

# Leštenie

Názov a použitie	Obj. č.	VPE	Cena bez	Cena s	Cena bez	TP	RG	
			DPH € na VPE <sup>1)</sup>	DPH € na VPE <sup>1)</sup>	DPH € na VSE <sup>1)</sup>			
 <b>Leštiaci tanier, PT-STF-D125 FX-RO125</b> pre RO 125 FEQ; FastFix; na upnutie leštiaceho príslušenstva priemer 115 mm; výška 10 mm	492128*	1	31,05	38,19	1	31,05	0	408002
 <b>Leštiaci tanier, PT-STF-D150 FX</b> pre RO 150 FEQ; FastFix; na upnutie leštiaceho príslušenstva priemer 135 mm; výška 10 mm	496151*	1	42,77	52,61	1	42,77	0	408002

## Príslušenstvo pre rotačné leštičky

Leštiaci tanier PoliStick										
	Priemer mm	Výška mm								
 <b>PT-STF-D80-M14</b> pre RAP 80; s integrovaným tlmičom na optimálne rozdelenie tlaku pri leštení; na upnutie leštiaceho príslušenstva	70	20	488337*	1	39,16	48,17	1	39,16	0	408002
 <b>PT-STF-D150-M14</b> pre RAP 150; s integrovaným tlmičom na optimálne rozdelenie tlaku pri leštení; na upnutie leštiaceho príslušenstva	125	25	488342*	1	45,07	55,44	1	45,07	0	408002
 <b>PT-STF-D180-M14</b> pre RAP 180; s integrovaným tlmičom na optimálne rozdelenie tlaku pri leštení; na upnutie leštiaceho príslušenstva	165	30	488349*	1	50,27	61,83	1	50,27	0	408002

Leštiaca špongia PoliStick na Ø 80 mm pre RAP 80, RO 90 DX										
	Priemer mm	Výška mm								
 <b>PS STF D80x20 OR/5</b> oranžová; stredná; Na predleštenie pri odstraňovaní chýb laku; ideálna v spojení s MPA 5010	80	20	201993*	5	35,53	43,70	1	35,53	0	508009
 <b>PS STF D80x20 BL/5</b> modrá; stredne jemná; na odstraňovanie mikroškrabancov a hologramov; ideálna v spojení s MPA 9010	80	20	202001*	5	32,50	39,98	1	32,50	0	508009
 <b>PS STF D80x20 WH/5</b> biela; jemná; na odstránenie hologramov a dosiahnutie hlbokého lesku; leštenie do vysokého lesku; ideálna v spojení s MPA 11010	80	20	202009*	5	32,50	39,98	1	32,50	0	508009

\*maloobchodné balenie  
\*\*v kartónovom obale

VPE = počet kusov v balení pre koncového zákazníka  
VSE = minimálne objednávané množstvo balení pre koncového zákazníka a jeho násobky

<sup>1)</sup> Nezáväzná odporúčaná cena výrobcu. Ceny predajcu sa môžu odlišovať.

## Návlek z jahňaciny a leštiaca plst' na Ø 80 mm

pre RAP 80, RO 90 DX



	Priemer mm	Výška mm								
<b>LF STF D 80/5</b> Návlek z pravej jahňaciny pre vysokú abrazivitu a vynikajúci výsledok leštenia; ideálna v spojení s MPA 5010; vhodný najmä na UV laky a laky, odolávajúce škrabancom; optimálne držanie vďaka celoplošnému velúrovému olepeniu a zašitiu okrajov	80	18	202044*	5	53,17	65,40	1	53,17	0	508009
<b>PF-STF-D80x6-H/5</b> leštiaca plst'; tvrdá; Na predleštenie minerálnych materiálov, akrylátového skla a lakov; biela	80	6	488339*	5	28,27	34,77	1	28,27	0	508009

## Leštiaca špongia PoliStick na Ø 150 mm

pre RO 150, RAP 150





	Priemer mm	Výška mm								
<b>PS STF D150x30 OR/1</b> oranžová; stredná; Na predleštenie pri odstraňovaní chýb laku; ideálna v spojení s MPA 5010	150	30	202369*	1	25,37	31,21	1	25,37	0	508009
<b>PS STF D150x30 OR/5</b> oranžová; stredná; Na predleštenie pri odstraňovaní chýb laku; ideálna v spojení s MPA 5010	150	30	201997**	5	111,53	137,18	1	111,53	0	508009
<b>PS STF D150x30 BL/1</b> modrá; stredne jemná; na odstraňovanie mikroškrabancov a hologramov; ideálna v spojení s MPA 9010	150	30	202373*	1	20,54	25,26	1	20,54	0	508009
<b>PS STF D150x30 BL/5</b> modrá; stredne jemná; na odstraňovanie mikroškrabancov a hologramov; ideálna v spojení s MPA 9010	150	30	202005**	5	87,25	107,32	1	87,25	0	508009
<b>PS STF D150x30 WH/1</b> biela; jemná; na odstránenie hologramov a dosiahnutie hlbokého lesku; leštenie do vysokého lesku; ideálna v spojení s MPA 11010	150	30	202377**	1	20,54	25,26	1	20,54	0	508009
<b>PS STF D150x30 WH/5</b> biela; jemná; na odstránenie hologramov a dosiahnutie hlbokého lesku; leštenie do vysokého lesku; ideálna v spojení s MPA 11010	150	30	202013**	5	87,25	107,32	1	87,25	0	508009
<b>PS STF D150x30 BA/1 W</b> čierna; veľmi jemná (zvlnená); na odstraňovanie zvyškov leštiaceho prostriedku na lakovaných povrchoch	150	30	202380*	1	19,93	24,51	1	19,93	0	508009
<b>PS STF D150x30 BA/5 W</b> čierna; veľmi jemná (zvlnená); na odstraňovanie zvyškov leštiaceho prostriedku na lakovaných povrchoch	150	30	202019**	5	86,64	106,57	1	86,64	0	508009



\*maloobchodné balenie  
\*\*v kartónovom obale

VPE = počet kusov v balení pre koncového zákazníka  
VSE = minimálne objednávacie množstvo balení pre koncového zákazníka a jeho násobky



<sup>1)</sup> Nezáväzná odporúčaná cena výrobcu. Ceny predajcu sa môžu odlišovať.

Názov a použitie	Obj. č.	VPE	Cena bez DPH € na		Cena s DPH € na		Cena bez DPH € na		TP	RG	
			VPE <sup>1)</sup>	VPE <sup>1)</sup>	VPE <sup>1)</sup>	VPE <sup>1)</sup>					
<b>Návlek z jahňaciny a leštiaca plst' na Ø 150 mm</b> pre RO 150, RAP 150											
		Priemer mm	Výška mm								
 <p><b>LF STF D 150/1</b> Návlek z pravej jahňaciny pre vysokú abrazivitu a vynikajúci výsledok leštenia; ideálna v spojení s MPA 5010; vhodný najmä na UV laky a laky, odolávajúce škrabancom; optimálne držanie vďaka celoplošnému velúrovému olepeniu a zašitiu okrajov</p>		150	18	202046*	1	23,92	29,42	1	23,92	0	508009
<p><b>PF-STF-D150x6-H/5</b> leštiaca plst'; tvrdá; Na predleštenie minerálnych materiálov, akrylátového skla a lakov; biela</p>		150	6	488348**	5	46,88	57,66	1	46,88	0	508009

<b>Škrabka na odstraňovanie laku</b>											
 <p><b>Škrabka na odstraňovanie laku, LZK-HM</b> so šnúrou; na presné odstraňovanie inklúzií laku a nerovností; z tvrdého kovu; s obvodovým dutým výbrusom rozmery 25 x 30 mm</p>				497525*	1	88,81	109,24	1	88,81	0	308003

<b>Leštiaci prostriedok</b>											
 <p><b>Leštiaci prostriedok, MPA 5010 OR/0,5L</b> Brúsna politúra 1-Step Speed Cut; bez silikónu; na báze vody; perfektné v spojení s návlekom z jahňaciny alebo leštiacou špongiou (ORANŽOVOU) obsah fľaše 500 ml</p>				202048**	1	40,36	49,64	6	242,16	0	508009
 <p><b>Leštiaci prostriedok, MPA 9010 BL/0,5L</b> Leštídlo na jemné brúsenie SPEED GLOSS; bez silikónu; na báze vody; perfektné v spojení s leštiacou špongiou (MODROU) obsah fľaše 500 ml</p>				202050**	1	33,59	41,32	6	201,54	0	508009
 <p><b>Leštiaci prostriedok, MPA 11010 WH/0,5L</b> Antihologramová vysoko lesklá politúra; bez silikónu; na báze vody; perfektné v spojení s leštiacou špongiou (BIELOU) obsah fľaše 500 ml</p>				202051**	1	33,59	41,32	6	201,54	0	508009

# Leštenie

Názov a použitie	Obj. č.	VPE	Cena bez	Cena s	VSE	Cena bez	TP	RG
			DPH € na VPE <sup>1)</sup>	DPH € na VPE <sup>1)</sup>		DPH € na VSE <sup>1)</sup>		
 <p><b>Finálny čistiaci prostriedok, MPA F+/0,5L</b> na odstraňovanie zvyškov leštidla a mastných škvŕn; bez silikónu; na báze vody obsah fľaše 500 ml</p>	202053**	1	23,56	28,98	6	141,36	0	508009
 <p><b>Utierka z mikrovlákná, MPA-Microfibre/2</b> na perfektnú konečnú úpravu laku; na odstraňovanie zvyškov leštidiel a odtlačkov prstov</p>	205732*	2	30,45	37,45	1	30,45	0	508009

\*maloobchodné balenie  
\*\*v kartónovom obale

VPE = počet kusov v balení pre koncového zákazníka  
VSE = minimálne objednávacie množstvo balení pre koncového zákazníka a jeho násobky

<sup>1)</sup> Nezáväzná odporúčaná cena výrobcu. Ceny predajcu sa môžu odlišovať.

Názov a použitie

Obj. č. VPE Cena bez DPH € na VPE<sup>1)</sup> Cena s DPH € na VPE<sup>1)</sup> Cena bez DPH € na VSE Cena bez DPH € na VSE<sup>1)</sup> TP RG

## Čistička vzduchu

### Čistička vzduchu SYS-AIR M



#### Čistička vzduchu, SYS-AIR M

mobilná čistička vzduchu na filtrovanie zvráteného prachu pre stavbu a dielňu s filtračnou triedou M; predradený filter VF-SYS-AIR (577977), hlavný filter HF-SYS-AIR M (577968)

577784	1	799,00	982,77	1	799,00	47	109024
--------	---	--------	--------	---	--------	----	--------

### Čistička vzduchu SYS-AIR H



#### Čistička vzduchu, SYS-AIR H

mobilná čistička vzduchu na filtrovanie zvráteného prachu pre stavbu a dielňu s filtračnou triedou H; predradený filter VF-SYS-AIR (577977), hlavný filter HF-SYS-AIR H/HEPA (577975)

577789	1	899,00	1.105,77	1	899,00	53	109025
--------	---	--------	----------	---	--------	----	--------

## Akumulátorové mobilné vysávače CTLC

### Akumulátorový mobilný vysávač CLEANTEC CTLC SYS

objem nádoby/filtračného vrečka 4,5/3,5 l; schválenie pre triedu prachu L



#### Akumulátorový mobilný vysávač CLEANTEC, CTLC SYS I-Basic

funkcia Bluetooth® pre diaľkové zapínanie vysávača pri akumulátorovom náradí; hodí sa len na odsávanie na sucho; hlavný filter (500558), filtračné vrečko (vložené), sacia hadica, hladká Ø 27 x 3 m – AS/CT s vyrovnávaním pri otáčaní na strane vysávača (577160), hubica na čalúnenie D 36 PD (500592), štrbinová dýza D 36 FD-150 (500593), ramenný popruh SYS-CT (500532), diaľkové ovládanie vysávača CT-F I (202098)

576936	1	408,25	502,15	1	408,25	25	109010
--------	---	--------	--------	---	--------	----	--------

#### Akumulátorový mobilný vysávač CLEANTEC, CTLC SYS HPC 4,0 I-Plus

funkcia Bluetooth® pre diaľkové zapínanie vysávača pri akumulátorovom náradí; hodí sa len na odsávanie na sucho; hlavný filter (500558), filtračné vrečko (vložené), sacia hadica, hladká Ø 27 x 3 m – AS/CT s vyrovnávaním pri otáčaní na strane vysávača (577160), hubica na čalúnenie D 36 PD (500592), štrbinová dýza D 36 FD-150 (500593), ramenný popruh SYS-CT (500532), diaľkové ovládanie vysávača CT-F I (202098), energetická súprava SYS 18V 4x4,0/TCL 6 DUO (577104)

### Akumulátorový mobilný vysávač CLEANTEC CTLC MINI

objem nádoby/filtračného vrečka 10/7,5 l; schválenie pre triedu prachu L



#### Akumulátorový mobilný vysávač CLEANTEC, CTLC MINI I-Basic

funkcia Bluetooth® pre diaľkové zapínanie vysávača pri akumulátorovom náradí; s manuálnym čistením filtra a filtračného vrečka; hlavný filter (204200), filtračné vrečko SELFCLEAN SC-FIS-CT, sacia hadica, hladká Ø 27/32 x 3,5 m-AS/CTR (577158), diaľkové ovládanie vysávača CT-F I (202098)

577065	1	520,31	639,98	1	520,31	32	109013
--------	---	--------	--------	---	--------	----	--------

#### Akumulátorový mobilný vysávač CLEANTEC, CTLC MINI I-Plus

funkcia Bluetooth® pre diaľkové zapínanie vysávača pri akumulátorovom náradí; s manuálnym čistením filtra a filtračného vrečka; hlavný filter (204200), filtračné vrečko SELFCLEAN SC-FIS-CT, sacia hadica, hladká Ø 27/32 x 3,5 m-AS/CTR (577158), diaľkové ovládanie vysávača CT-F I (202098), energetická súprava SYS 18V 4 x 5,0/TCL 6 DUO (577709)





577670	1	1.101,44	1.354,77	1	1.101,44	32	109013
--------	---	----------	----------	---	----------	----	--------

\*maloobchodné balenie  
\*\*v kartónovom obale

VPE = počet kusov v balení pre koncového zákazníka  
VSE = minimálne objednávané množstvo balení pre koncového zákazníka a jeho násobky

<sup>1)</sup> Nezáväzná odporúčaná cena výrobcu. Ceny predajcu sa môžu odlišovať.

# Vysávanie

Názov a použitie	Obj. č.	VPE	Cena bez	Cena s	Cena bez	TP	RG		
			DPH € na VPE <sup>1)</sup>	DPH € na VPE <sup>1)</sup>	DPH € na VSE <sup>1)</sup>				
<b>Akumulátorový mobilný vysávač CLEANTEC CTLC MIDI</b> objem nádoby/filtračného vrečka 15/12,5 l; schválenie pre triedu prachu L									
	<b>Akumulátorový mobilný vysávač CLEANTEC, CTLC MIDI I-Basic</b> funkcia Bluetooth® pre diaľkové zapínanie vysávača pri akumulátorovom náradí; s manuálnym čistením filtra a filtračného vrečka; hlavný filter (204200), filtračné vrečko SELFCLEAN SC-FIS-CT, sacia hadica, hladká Ø 27/32 x 3,5 m-AS/CTR (577158), diaľkové ovládanie vysávača CT-F I (202098)	577066	1	579,77	713,12	1	579,77	36	109013
	<b>Akumulátorový mobilný vysávač CLEANTEC, CTLC MIDI I-Plus</b> funkcia Bluetooth® pre diaľkové zapínanie vysávača pri akumulátorovom náradí; s manuálnym čistením filtra a filtračného vrečka; hlavný filter (204200), filtračné vrečko SELFCLEAN SC-FIS-CT, sacia hadica, hladká Ø 27/32 x 3,5 m-AS/CTR (577158), diaľkové ovládanie vysávača CT-F I (202098), energetická súprava SYS 18V 4 x 5,0/TCL 6 DUO (577709)	577671	1	1.160,90	1.427,91	1	1.160,90	36	109013
<b>Mobilný vysávač CTL SYS</b> objem nádoby/filtračného vrečka 4,5/3,5 l; schválenie pre triedu prachu L									
	<b>Mobilný vysávač CLEANTEC, CTL SYS</b> hodí sa len na odsávanie na sucho; filtračné vrečko (vložené), sacia hadica, hladká Ø 27 x 3 m – AS/CT s vyrovnávaním pri otáčaní na strane vysávača (577160), hubica na čalúnenie D 36 PD (500592), štrbinová dýza D 36 FD-150 (500593), ramenný popruh SYS-CT (500532)	575279	1	411,67	506,35	1	411,67	24	109017
	<b>Mobilné vysávače CTL</b> objem nádoby/filtračného vrečka 10/7,5 l; schválenie pre triedu prachu L								
	<b>Mobilný vysávač CLEANTEC, CTL MINI I</b> funkcia Bluetooth® pre diaľkové zapínanie vysávača pri akumulátorovom náradí; s manuálnym čistením filtra a filtračného vrečka; hlavný filter (204200), filtračné vrečko SELFCLEAN SC-FIS-CT, sacia hadica, hladká Ø 27/32 x 3,5 m-AS/CTR (577158)	574840	1	519,16	638,57	1	519,16	30	109003
	<b>Mobilný vysávač CLEANTEC CTL MIDI</b> objem nádoby/filtračného vrečka 15/12,5 l; schválenie pre triedu prachu L								
	<b>Mobilný vysávač CLEANTEC, CTL MIDI I</b> funkcia Bluetooth® pre diaľkové zapínanie vysávača pri akumulátorovom náradí; s manuálnym čistením filtra a filtračného vrečka; hlavný filter (204200), filtračné vrečko SELFCLEAN SC-FIS-CT, sacia hadica, hladká Ø 27/32 x 3,5 m-AS/CTR (577158)	574832	1	567,19	697,64	1	567,19	33	109003
	<b>Mobilný vysávač CLEANTEC CTL 26</b> objem nádoby/filtračného vrečka 26/24 l; schválenie pre triedu prachu L								
	<b>Mobilný vysávač CLEANTEC, CTL 26 EI</b> funkcia Bluetooth® pre diaľkové zapínanie vysávača pri akumulátorovom náradí; hlavný filter (496170), filtračné vrečko SELFCLEAN, sacia hadica, hladká Ø 27/32 x 3,5 m-AS/CTR (577158)	577898	1	717,00	881,91	1	717,00	44	109004

\*maloobchodné balenie  
 \*\*v kartónovom obale

VPE = počet kusov v balení pre koncového zákazníka  
 VSE = minimálne objednávané množstvo balení pre koncového zákazníka a jeho násobky

<sup>1)</sup> Nezáväzná odporúčaná cena výrobcu. Ceny predajcu sa môžu odlišovať.



Názov a použitie	Obj. č.	VPE	Cena bez DPH € na VPE <sup>1)</sup>	Cena s DPH € na VPE <sup>1)</sup>	VSE	Cena bez DPH € na VSE <sup>1)</sup>	TP	RG
<b>Mobilný vysávač CLEANTEC CTL 26 FLOOR</b> objem nádoby/filtračného vrečka 26/24 l; schválenie pre triedu prachu L								
	578152	1	762,00	937,26	1	762,00	51	109004
<b>Mobilný vysávač, CTL 26 EI-FLR</b> funkcia Bluetooth® pre diaľkové zapínanie vysávača pri akumulátorovom náradí; hlavný filter [496170], filtračné vrečko SELFCLEAN, sacia hadica, hladká Ø 27/32 x 3,5 m-AS/CTR [577158], návleky na kolieska RD-CT 26-48 [578160], návleky na obuv SHOE-FT1 [577003]								
<b>Mobilný vysávač CLEANTEC CTL 26 AC</b> s automatickým čistením hlavného filtra; objem nádoby/filtračného vrečka 26/24 l; schválenie pre triedu prachu L								
	577879	1	840,50	1.033,82	1	840,50	49	109004
<b>Mobilný vysávač CLEANTEC, CTL 26 EI AC</b> funkcia Bluetooth® pre diaľkové zapínanie vysávača pri akumulátorovom náradí; hlavný filter High Performance [203759], filtračné vrečko SELFCLEAN, odpadové vrečko, sacia hadica, hladká Ø 27/32 x 3,5 m-AS/CTR [577158]								
	577881	1	859,93	1.057,71	1	859,93	49	109004
<b>Mobilný vysávač CLEANTEC, CTL 26 EI AC-RENOFIX</b> funkcia Bluetooth® pre diaľkové zapínanie vysávača pri akumulátorovom náradí; hlavný filter High Performance [203759], odpadové vrečko, sacia hadica, hladká Ø 36/32 x 3,5 m-AS/R s otočnými sacími nadstavcami [204923], posuvný uzáver ComfortClean [497926]								
<b>Mobilný vysávač CLEANTEC CTL 36</b> objem nádoby/filtračného vrečka 36/34 l; schválenie pre triedu prachu L								
	577908	1	865,65	1.064,75	1	865,65	51	109004
<b>Mobilný vysávač CLEANTEC, CTL 36 EI</b> funkcia Bluetooth® pre diaľkové zapínanie vysávača pri akumulátorovom náradí; hlavný filter [496170], filtračné vrečko SELFCLEAN, sacia hadica, hladká Ø 27/32 x 3,5 m-AS/CTR [577158]								
<b>Mobilné vysávače CLEANTEC CTL 36 AC</b> s automatickým čistením hlavného filtra; objem nádoby/filtračného vrečka 36/34 l; schválenie pre triedu prachu L								
	577884	1	988,02	1.215,26	1	988,02	59	109004
<b>Mobilný vysávač CLEANTEC, CTL 36 EI AC</b> funkcia Bluetooth® pre diaľkové zapínanie vysávača pri akumulátorovom náradí; hlavný filter High Performance [203759], filtračné vrečko SELFCLEAN, odpadové vrečko, sacia hadica, hladká Ø 27/32 x 3,5 m-AS/CTR [577158]								
	578154	1	1.050,16	1.291,70	1	1.050,16	59	109004
<b>Mobilný vysávač CLEANTEC, CTL 36 EI AC-PLANEX</b> funkcia Bluetooth® pre diaľkové zapínanie vysávača pri akumulátorovom náradí; hlavný filter High Performance [203759], sacia hadica odolná voči zlomeniu D 36x3,5-AS/KS/B/LHS 225 [577101], filtračné vrečko SELFCLEAN, odpadové vrečko, posuvný uzáver ComfortClean [497926], držiak nástrojov PLANEX [205274]								
	577891	1	1.008,60	1.240,58	1	1.008,60	59	109004
<b>Mobilný vysávač CLEANTEC, CTL 36 EI AC-RENOFIX</b> funkcia Bluetooth® pre diaľkové zapínanie vysávača pri akumulátorovom náradí; hlavný filter High Performance [203759], odpadové vrečko, sacia hadica, hladká Ø 36/32 x 3,5 m-AS/R s otočnými sacími nadstavcami [204923], posuvný uzáver ComfortClean [497926]								

\*maloobchodné balenie  
\*\*v kartónovom obale

VPE = počet kusov v balení pre koncového zákazníka  
VSE = minimálne objednávacie množstvo balení pre koncového zákazníka a jeho násobky

<sup>1)</sup> Nezáväzná odporúčaná cena výrobcu. Ceny predajcu sa môžu odlišovať.

# Vysávanie

Názov a použitie	Obj. č.	VPE	Cena bez DPH € na VPE <sup>1)</sup>	Cena s DPH € na VPE <sup>1)</sup>	Cena bez DPH € na VSE <sup>1)</sup>	TP	RG
------------------	---------	-----	-------------------------------------	-----------------------------------	-------------------------------------	----	----

## Akumulátorové mobilné vysávače CTMC

### Akumulátorový mobilný vysávač CLEANTEC CTMC SYS

objem nádoby/filtračného vrečka 4,5/3,5 l; osvedčenie kategórie prachu M



<b>Akumulátorový mobilný vysávač CLEANTEC, CTMC SYS I-Basic</b> funkcia Bluetooth® pre diaľkové zapínanie vysávača pri akumulátorovom náradí; hodí sa len na odsávanie na sucho; hlavný filter (500558), filtračné vrečko (vložené), sacia hadica, hladká Ø 27 x 3 m – AS/CT s vyrovnávaním pri otáčaní na strane vysávača (577160), hubica na čalúnenie D 36 PD (500592), štrbinová dýza D 36 FD-150 (500593), ramenný popruh SYS-CT (500532), diaľkové ovládanie vysávača CT-F I (202098)	576933	1	527,16	648,41	1	527,16	32	109011
--	--------	---	--------	--------	---	--------	----	--------

### Akumulátorový mobilný vysávač CLEANTEC, CTMC SYS HPC 4,0 I-Plus

funkcia Bluetooth® pre diaľkové zapínanie vysávača pri akumulátorovom náradí; hodí sa len na odsávanie na sucho; hlavný filter (500558), filtračné vrečko (vložené), sacia hadica, hladká Ø 27 x 3 m – AS/CT s vyrovnávaním pri otáčaní na strane vysávača (577160), hubica na čalúnenie D 36 PD (500592), štrbinová dýza D 36 FD-150 (500593), ramenný popruh SYS-CT (500532), diaľkové ovládanie vysávača CT-F I (202098), energetická súprava SYS 18V 4x4,0/TCL 6 DUO (577104)

	576942	1	1.028,95	1.265,61	1	1.028,95	32	109011
--	--------	---	----------	----------	---	----------	----	--------

### Akumulátorový mobilný vysávač CLEANTEC CTMC MIDI

objem nádoby/filtračného vrečka 15/12,5 l; osvedčenie kategórie prachu M



<b>Akumulátorový mobilný vysávač CLEANTEC, CTMC MIDI I-Basic</b> funkcia Bluetooth® pre diaľkové zapínanie vysávača pri akumulátorovom náradí; s manuálnym čistením filtra a filtračného vrečka; hlavný filter (204200), filtračné vrečko SELF-CLEAN SC-FIS-CT, sacia hadica, hladká Ø 27/32 x 3,5 m-AS/CTR (577158), diaľkové ovládanie vysávača CT-F I (202098)	577067	1	698,70	859,40	1	698,70	43	109015
--	--------	---	--------	--------	---	--------	----	--------

### Akumulátorový mobilný vysávač CLEANTEC, CTMC MIDI I-Plus

funkcia Bluetooth® pre diaľkové zapínanie vysávača pri akumulátorovom náradí; s manuálnym čistením filtra a filtračného vrečka; hlavný filter (204200), filtračné vrečko SELF-CLEAN SC-FIS-CT, sacia hadica, hladká Ø 27/32 x 3,5 m-AS/CTR (577158), diaľkové ovládanie vysávača CT-F I (202098), energetická súprava SYS 18V 4 x 5,0/TCL 6 DUO (577709)

	577672	1	1.279,83	1.574,19	1	1.279,83	43	109015
--	--------	---	----------	----------	---	----------	----	--------

## Mobilné vysávače CTM

### Mobilný vysávač CLEANTEC CTM MIDI I

objem nádoby/filtračného vrečka 15/12,5 l; osvedčenie kategórie prachu M



<b>Mobilný vysávač CLEANTEC, CTM MIDI I</b> funkcia Bluetooth® pre diaľkové zapínanie vysávača pri akumulátorovom náradí; s manuálnym čistením filtra a filtračného vrečka; hlavný filter (204200), filtračné vrečko SELF-CLEAN SC-FIS-CT, sacia hadica, hladká Ø 27/32 x 3,5 m-AS/CTR (577158)	574822	1	687,26	845,33	1	687,26	40	109009
--	--------	---	--------	--------	---	--------	----	--------

### Mobilný vysávač CLEANTEC CTM 26

objem nádoby/filtračného vrečka 26/24 l; osvedčenie kategórie prachu M



<b>Mobilný vysávač CLEANTEC, CTM 26 EI</b> funkcia Bluetooth® pre diaľkové zapínanie vysávača pri akumulátorovom náradí; hlavný filter (496170), filtračné vrečko SELF-CLEAN, sacia hadica, hladká Ø 27/32 x 3,5 m-AS/CTR (577158), uzavieracie veko pre nasávací nátrubok	577918	1	954,85	1.174,47	1	954,85	56	109005
---	--------	---	--------	----------	---	--------	----	--------

\*maloobchodné balenie  
\*\*v kartónovom obale

VPE = počet kusov v balení pre koncového zákazníka  
VSE = minimálne objednávacie množstvo balení pre koncového zákazníka a jeho násobky

<sup>1)</sup> Nezáväzná odporúčaná cena výrobcu. Ceny predajcu sa môžu odlišovať.





Názov a použitie	Obj. č.	VPE	Cena bez DPH € na VPE <sup>1)</sup>	Cena s DPH € na VPE <sup>1)</sup>	VSE	Cena bez DPH € na VSE <sup>1)</sup>	TP	RG
<b>Mobilný vysávač CLEANTEC CTM 26 FLOOR</b> objem nádoby/filtračného vrečka 26/24 l; osvedčenie kategórie prachu M								
	578159	1	996,00	1.225,08	1	996,00	56	109004
<b>Mobilný vysávač CLEANTEC, CTM 26 EI-FLR</b> funkcia Bluetooth® pre diaľkové zapínanie vysávača pri akumulátorovom náradí; hlavný filter [496170], filtračné vrečko SELFCLEAN, sacia hadica, hladká Ø 27/32 x 3,5 m-AS/CTR [577158], uzavieracie veko pre nasávací nátrubok, návleky na kolieska RD-CT 26-48 [578160], návleky na obuv SHOE-FT1 [577003]								
<b>Mobilné vysávače CLEANTEC CTM 26 AC</b> s automatickým čistením hlavného filtra; objem nádoby/filtračného vrečka 26/24 l; osvedčenie kategórie prachu M								
	577851	1	1.072,64	1.319,35	1	1.072,64	63	109005
<b>Mobilný vysávač CLEANTEC, CTM 26 EI AC</b> funkcia Bluetooth® pre diaľkové zapínanie vysávača pri akumulátorovom náradí; hlavný filter High Performance [203759], filtračné vrečko SELFCLEAN, odpadové vrečko, sacia hadica, hladká Ø 27/32 x 3,5 m-AS/CTR [577158], uzavieracie veko pre nasávací nátrubok								
<b>Mobilný vysávač CLEANTEC CTM 36</b> objem nádoby/filtračného vrečka 36/34 l; osvedčenie kategórie prachu M								
	577924	1	1.094,37	1.346,08	1	1.094,37	64	109005
<b>Mobilný vysávač CLEANTEC, CTM 36 EI</b> funkcia Bluetooth® pre diaľkové zapínanie vysávača pri akumulátorovom náradí; hlavný filter [496170], filtračné vrečko SELFCLEAN, sacia hadica, hladká Ø 27/32 x 3,5 m-AS/CTR [577158], uzavieracie veko pre nasávací nátrubok								
<b>Mobilné vysávače CLEANTEC CTM 36 AC</b> s automatickým čistením hlavného filtra; objem nádoby/filtračného vrečka 36/34 l; osvedčenie kategórie prachu M								
	577856	1	1.212,14	1.490,93	1	1.212,14	72	109005
<b>Mobilný vysávač CLEANTEC, CTM 36 EI AC</b> funkcia Bluetooth® pre diaľkové zapínanie vysávača pri akumulátorovom náradí; hlavný filter High Performance [203759], filtračné vrečko SELFCLEAN, odpadové vrečko, sacia hadica, hladká Ø 27/32 x 3,5 m-AS/CTR [577158], uzavieracie veko pre nasávací nátrubok								
	578156	1	1.268,58	1.560,35	1	1.268,58	72	109005
<b>Mobilný vysávač CLEANTEC, CTM 36 EI AC-PLANEX</b> funkcia Bluetooth® pre diaľkové zapínanie vysávača pri akumulátorovom náradí; hlavný filter High Performance [203759], filtračné vrečko SELFCLEAN, odpadové vrečko, sacia hadica odolná voči zlomeniu D 36x3,5-AS/KS/B/LHS 225 [577101], posuvný uzáver ComfortClean [497926], držiak nástrojov PLANEX [205274]								
	577860	1	1.227,01	1.509,22	1	1.227,01	72	109005
<b>Mobilný vysávač CLEANTEC, CTM 36 EI AC-RENOFIX</b> funkcia Bluetooth® pre diaľkové zapínanie vysávača pri akumulátorovom náradí; hlavný filter High Performance [203759], odpadové vrečko, sacia hadica, hladká Ø 36/32 x 3,5 m-AS/R s otočnými sacími nadstavcami [204923], posuvný uzáver ComfortClean [497926]								

\*maloobchodné balenie  
\*\*v kartónovom obale

VPE = počet kusov v balení pre koncového zákazníka  
VSE = minimálne objednávané množstvo balení pre koncového zákazníka a jeho násobky

<sup>1)</sup> Nezáväzná odporúčaná cena výrobcu. Ceny predajcu sa môžu odlišovať.

# Vysávanie

Názov a použitie	Obj. č.	VPE	Cena bez	Cena s	Cena bez	TP	RG
			DPH € na VPE <sup>1)</sup>	DPH € na VPE <sup>1)</sup>	DPH € na VSE <sup>1)</sup>		
<b>Mobilný vysávač CLEANTEC CTM 48</b> objem nádoby / filtračného vrečka 48/46 l; osvedčenie kategórie prachu M							
	<b>Mobilný vysávač CLEANTEC, CTM 48 EI</b> funkcia Bluetooth® pre diaľkové zapínanie vysávača pri akumulátorovom náradí; hlavný filter (496170), filtračné vrečko SELFCLEAN, sacia hadica, hladká Ø 27/32 x 3,5 m-AS/CTR (577158), uzavieracie veko pre nasávací nátrubok, zásuvné držadlo (497295)						
	577927	1	1.209,86	1.488,13	1	1.209,86	71 109005
<b>Mobilný vysávač CLEANTEC CTM 48 AC</b> s automatickým čistením hlavného filtra; objem nádoby / filtračného vrečka 48/46 l; osvedčenie kategórie prachu M							
	<b>Mobilný vysávač CLEANTEC, CTM 48 EI AC</b> funkcia Bluetooth® pre diaľkové zapínanie vysávača pri akumulátorovom náradí; hlavný filter High Performance (203759), filtračné vrečko SELFCLEAN, odpadové vrečko, sacia hadica, hladká Ø 27/32 x 3,5 m-AS/CTR (577158), uzavieracie veko pre nasávací nátrubok, zásuvné držadlo (497295)						
	577865	1	1.327,63	1.632,98	1	1.327,63	78 109005
<b>Mobilné vysávače CT</b>							
<b>Mobilný vysávač CLEANTEC CT 15</b> objem nádoby/filtračného vrečka 15/12,5 l							
	<b>Mobilný vysávač CLEANTEC, CT 15 E</b> hlavný filter (204200), sacia hadica Ø 27/32 x 3,5m RAS/CT, filtračné vrečko SELFCLEAN SC-FIS-CT, štrbinová dýza D 36 FD-150 (500593), hubica na čalúnenie D 36 PD (500592)						
	577410	1	367,08	451,51	1	367,08	23 109019
<b>Mobilný vysávač CLEANTEC, CT 15 E-Set</b> hlavný filter (204200), sacia hadica Ø 27/32 x 3,5m RAS/CT, filtračné vrečko SELFCLEAN SC-FIS-CT, štrbinová dýza D 36 FD-150 (500593), hubica na čalúnenie D 36 PD (500592), zahnutá ručná trubica D 36 HR-K AS (203129), Predlžovacia trubica D 36 VR-K AS (203137), podlahová hubica D 36 BD 300 (577261)							
577415	1	408,25	502,15	1	408,25	23 109019	
<b>Mobilný vysávač CLEANTEC CT 25</b> objem nádoby/filtračného vrečka 25/22,5 l							
	<b>Mobilný vysávač CLEANTEC, CT 25 E</b> hlavný filter (204200), sacia hadica Ø 27/32 x 3,5m RAS/CT, filtračné vrečko SELFCLEAN SC-FIS-CT 25, štrbinová dýza D 36 FD-150 (500593), hubica na čalúnenie D 36 PD (500592)						
	577498	1	461,90	568,14	1	461,90	32 109019
<b>Mobilný vysávač CLEANTEC, CT 25 E-Set</b> hlavný filter (204200), sacia hadica Ø 27/32 x 3,5m RAS/CT, filtračné vrečko SELFCLEAN SC-FIS-CT 25, štrbinová dýza D 36 FD-150 (500593), hubica na čalúnenie D 36 PD (500592), zahnutá ručná trubica D 36 HR-K AS (203129), Predlžovacia trubica D 36 VR-K AS (203137), podlahová hubica D 36 BD 300 (577261)							
577536	1	502,26	617,78	1	502,26	32 109019	
<b>Špeciálne vysávače</b>							
<b>Mobilné vysávače CLEANTEC CT 48 EC B22</b> s pohonom EC-TEC; na odsávanie horľavého a výbušného prachu triedy St1,St2 a St3 v zóne 22							
	<b>Mobilný vysávač CLEANTEC, CTM 48 LE EC B22 R1</b> prípojka stlačeného vzduchu s automatickým zapínaním/vypínaním prívodu vzduchu; prípojka EAA; filtračné vrečko SELFCLEAN, sacia hadica, hladká Ø 27/32 x 3,5 m-AS/CTR (577158), pneumatický modul (496141)						
	575286	1	2.829,10	3.479,79	1	2.829,10	167 109008

\*maloobchodné balenie  
 \*\*v kartónovom obale

VPE = počet kusov v balení pre koncového zákazníka  
 VSE = minimálne objednávané množstvo balení pre koncového zákazníka a jeho násobky

<sup>1)</sup> Nezáväzná odporúčaná cena výrobcu. Ceny predajcu sa môžu odlišovať.



# Vysávanie

Názov a použitie	Obj. č.	VPE	Cena bez	Cena s	Cena bez	TP	RG	
			DPH € na VPE <sup>1)</sup>	DPH € na VPE <sup>1)</sup>	DPH € na VSE <sup>1)</sup>			
<b>Špeciálne mobilné vysávače CLEANTEC CTH 26</b> schválenie pre triedu prachu H, pre rakovinotvorný prach; objem nádoby/filtračného vrečka 26/24 l								
 <p><b>Mobilný vysávač CLEANTEC, CTH 26 EI</b>                      funkcia Bluetooth® pre diaľkové zapínanie vysávača pri akumulátorovom náradí; hlavný filter [205198], bezpečnostné filtračné vrečko, sacia hadica, hladká Ø 27/32 x 3,5 m-AS/CTR [577158]</p>	577866	1	1.102,37	1.355,92	1	1.102,37	65	109008

## Predradený odľučovač

Predradený odľučovač CT-VA								
Predradený odľučovač CT, CT-VA-20								
 <p>pre CT 26/36/48; na kombinovanie so všetkými mobilnými vysávačmi CT 26/36/48 s a bez funkcie AUTOCLEAN; schválený pre triedu prachu L a M; optimálne použitie pri strojoch a aplikáciách, pri ktorých vzniká veľký objem prachu; znižuje podporu nasávania na LHS 225 EQ; Systainer s cyklónom, zachytávací nádob VAB-20 [204294], pripájacia hadica, odpadové vrečko, veko vzdušníka</p>	204083**	1	462,91	569,38	1	462,91	0	209002

## Príslušenstvo pre predradený odľučovač CT-VA

 <p><b>Zachytávací nádob, VAB-20/1</b>                      pre predradený odľučovač CT-VA 20; stohovateľné s kompaktnými rozmermi, dobrou možnosťou uchopenia a odolnou konštrukciou; na prepravu dobre uzatvárateľný s vekom (súčasť dodávky)                      rozmery (D x Š x V) 395 x 295 x 350 mm; max. objem nádoby 20 l</p>	204294**	1	92,69	114,01	1	92,69	0	209002
 <p><b>Odpadové vrečko, ENS-VA-20/10</b>                      pre CT-VA; ideálny tvar pre zachytávaciu nádobu predradeného odľučovača CT-VA 20; na prach triedy L a M; na použitie v zachytávacej nádobe VAB-20; vrátane 10 káblových spojok                      max. objem nádoby 20 l</p>	204296**	10	29,97	36,86	1	29,97	0	409001
 <p><b>Pripájací kábel, CT-VA AK</b>                      pre predradený odľučovač CT-VA 20; na dovybavenie predradeného odľučovača CT-VA prídavnou zásuvkou; umožňuje mimoriadne jednoduché spájanie saciej hadice plug it s predradeným odľučovačom CT-VA                      výkonové zaťaženie prístrojovej zásuvky max. 2400 W; dĺžka kábla 0,85 m</p>	575667**	1	46,40	57,07	1	46,40	0	209002

## Workcenter









Workcenter								
Workcenter, WCR 1000 T-LOC								
 <p>nekompatibilný s mobilnými vysávačmi HD; plocha, odkladacia vanička, dvojitý hák na náradie/nástroje [497474], 2 x stien s kvadr. otvormi, Háč(y) na stenu s otvormi, malý dvojitý hák</p>	577253	1	528,89	650,53	1	528,89	0	215007

\*maloobchodné balenie  
 \*\*v kartónovom obale

VPE = počet kusov v balení pre koncového zákazníka  
 VSE = minimálne objednávacie množstvo balení pre koncového zákazníka a jeho násobky

<sup>1)</sup> Nezáväzná odporúčaná cena výrobcu. Ceny predajcu sa môžu odlišovať.

# Vysávanie





Názov a použitie	Obj. č.	VPE	Cena bez	Cena s	Cena bez	TP	RG		
			DPH € na VPE <sup>1)</sup>	DPH € na VPE <sup>1)</sup>	DPH € na VSE <sup>1)</sup>				
<b>Mobilné odsávacie rameno</b>									
<b>Odsávacie rameno</b>									
	<b>Odsávacie rameno, CT-ASA CT 26/36/SB</b> pre CT 26/36; so zásuvným oblúkom SB-CT 26/36; odsávacie rameno na montáž na všetky modely CT 26/36 (okrem CT 26/36 AC HD); odsávacie rameno CT-ASA (492452), zásuvný oblúk SB-CT 26/36 (495802), súprava trubic s prípojkami dĺžka 2119 mm; šírka 1136 mm	496372**	1	536,47	659,86	1	536,47	0	209003
	<b>Odsávacie rameno, CT-ASA</b> pre CT 44, CT 48; kľbové rameno pre saciu hadicu a kábel na bezpečné a zjednodušené odsávanie; bez tlačného rámu dĺžka 2119 mm; šírka 1136 mm	492452**	1	376,16	462,68	1	376,16	0	209003
<b>Odsávacie rameno CT - príslušenstvo</b>									
	<b>Držiak nástroja, WHR/CT-ASA</b> pre CT-ASA, CT-ASA/SB, CT-ASA CT 26/36/SB; na bezpečné a ergonomické odkladanie 2 elektrických a pneumatických náradí	493558**	1	77,21	94,97	1	77,21	0	215001
<b>Príslušenstvo mobilných vysávačov CT a odsávacích zariadení SR</b>									
<b>Príslušenstvo pre čističku vzduchu SYS-AIR</b>									
	<b>Hlavný filter, HF-SYS-AIR M</b> pre SYS-AIR M; špeciálny filter pre čističku vzduchu SYS-AIR prachovej triedy M	577968**	1	175,10	215,37	1	175,10	0	209007
	<b>Hlavný filter, HF-SYS-AIR H/HEPA</b> pre SYS-AIR H; špeciálny filter pre čističku vzduchu SYS-AIR prachovej triedy H	577975**	1	236,90	291,39	1	236,90	0	209007
	<b>Predfilter, VF-SYS-AIR/5</b> pre SYS-AIR; na predradené filtrovanie zvráteného prachu pre čističku vzduchu SYS-AIR	577977**	5	77,25	95,02	1	77,25	0	209007
	<b>Vzduchová hadica, LS-SYS-AIR D200x6m</b> pre SYS-AIR; pre použitie s čističkou vzduchu SYS-AIR pre externý prívod vzduchu skrz zeď alebo na ťažko prístupných miestach; adaptérová doska, popruh, Systainer SYS3 M 437 (204845) Ø 200 mm; dĺžka 6 m	577964	1	216,23	265,96	1	216,23	0	209007
	<b>Stropný držiak, DH-SYS-AIR</b> pre SYS-AIR; pre stacionárne použitie čističky vzduchu na strope dielne; Systainer <sup>3</sup> BASE, upevňovacia súprava stropný držiak rozmery [D x Š x V] 508 x 396 x 600 mm; Hmotnosť výrobku bez príslušenstva 2,8 kg	578357**	1	97,85	120,36	1	97,85	0	209007





\*maloobchodné balenie  
\*\*v kartónovom obale

VPE = počet kusov v balení pre koncového zákazníka  
VSE = minimálne objednávané množstvo balení pre koncového zákazníka a jeho násobky

<sup>1)</sup> Nezáväzná odporúčaná cena výrobcu. Ceny predajcu sa môžu odlišovať.



Názov a použitie	Obj. č.	VPE	Cena bez DPH € na VPE <sup>1)</sup>	Cena s DPH € na VPE <sup>1)</sup>	VSE	Cena bez DPH € na VSE <sup>1)</sup>	TP	RG
<b>Čistiace súpravy</b>								
 <p><b>Čistiaca súprava - hubice, D 27 / D 36 D-RS</b> pre jednoduché čistiace práce a ako doplnok k existujúcim čistiacim súpravám; štrbinová hubica D 36 FD-210 (492391), hubica na čalúnenie D 36 PD (500592), kefa v tvare štetca D 36 SP (440404)</p>	492392*	1	18,98	23,35	1	18,98	0	309002
 <p><b>Čistiaca súprava - štandard, RS-ST D 27/36-Plus</b> pre všetky CTs; pre každé čistenie na úzkych miestach, plochách a na podlahe; zahnutá ručná trubica D 36 HR-K AS (203129), podlahová hubica D 36 BD 300 (577261), Predlžovacia trubica D 36 VR-K AS (203137), štrbinová hubica D 36 FD-300 (452904), kefa v tvare štetca D 36 SP (440404), Systainer SYS3 M 137 (204841)</p>	577257	1	100,04	123,05	1	100,04	0	309002
 <p><b>Čistiaca súprava - montáž, RS-HW D 36-Plus</b> pre všetky CTs; univerzálna čistiaca súprava so sacou hadicou D 36 pre lepší čistiaci výkon; zahnutá ručná trubica D 36 HR-K AS (203129), podlahová hubica D 36 BD 300 (577261), Predlžovacia trubica D 36 VR-K AS (203137), štrbinová hubica D 36 FD-300 (452904), kefa v tvare štetca D 36 SP (440404), nasávací hadica hladká D 36 x 3,5 m antistatická (204924), Systainer SYS3 M 437 (204845)</p>	577258	1	225,11	276,89	1	225,11	0	309002
 <p><b>Čistiaca súprava - podlahy, RS-BD D 36-Plus</b> pre všetky CTs; dokonalý na veľké podlahové plochy vďaka dýze s výškovo nastaviteľným kefovým vencom; zahnutá ručná rúra z ušľachtilej ocele, podlahová hubica D 36 BD 370 (452908), predlžovacia trubica z ušľacht. ocele 3-dielna D 36 VR-M3x (452902), štrbinová hubica D 36 FD-300 (452904), nasávací hadica hladká D 36 x 3,5 m antistatická (204924), Systainer SYS3 M 437 (204845)</p>	577259	1	331,44	407,67	1	331,44	0	309002
 <p><b>Čistiaca súprava - hrubé nečistoty, RS-GS D 50</b> pre CT 26/36/48; na hrubý prach v dielni a na stavbe; sacia hadica Ø 50 x 2,5 m AS (452888), predlžovacie trubice D 50 VR-K (440412), podlahová hubica D 50 BD370, štvorcová hubica D 50 QD, sací štetec D 50 SP (440419), štrbinová hubica D 50 FD (452912)</p>	577260**	1	187,65	230,81	1	187,65	0	309002

<b>Trubica</b>								
 <p><b>Ručná rúra, D 36 HR-K AS</b> pre D 27/D 36; antistatické vyhotovenie; s reguláciou prívodu vzduchu na nastavenie intenzity nasávania; s bajonetovým uzáverom na bezpečné spojenie so sacou hadicou; zahnutá priemer 36 mm</p>	203129*	1	30,81	37,90	1	30,81	0	309001
 <p><b>Predlžovacia rúra, D 36 VR-M 3x</b> pre D 27/D 36; ušľachtilá oceľ, 3-dielna dĺžka 950 mm</p>	452902*	3	75,29	92,61	1	75,29	0	309001
 <p><b>Predlžovacia rúra, D 36 VR-K AS 3x</b> pre D 27/D 36; antistatické vyhotovenie; 3-dielna dĺžka 950 mm</p>	203137*	3	34,56	42,51	1	34,56	0	309001
 <p><b>Predlžovacia rúra, D 50 VR-K 2x</b> pre D 50; plast, 2-dielna dĺžka 970 mm</p>	440412**	2	46,88	57,66	1	46,88	0	309001

\*maloobchodné balenie  
\*\*v kartónovom obale

VPE = počet kusov v balení pre koncového zákazníka  
VSE = minimálne objednávané množstvo balení pre koncového zákazníka a jeho násobky

<sup>1)</sup> Nezáväzná odporúčaná cena výrobcu. Ceny predajcu sa môžu odlišovať.

# Vysávanie



Názov a použitie	Obj. č.	VPE	Cena bez	Cena s	Cena bez	TP	RG	
			DPH € na VPE <sup>1)</sup>	DPH € na VPE <sup>1)</sup>	DPH € na VSE <sup>1)</sup>			
<b>Podlahová hubica</b>								
 <p><b>Hubica na podlahu, D 36 BD 370</b> pre D 27/D 36; priemyselné vyhotovenie, hliník, s 2 kolieskami a 2 kefovými vložkami šírka 370 mm; priemer 36 mm</p>	452908**	1	183,18	225,31	1	183,18	0	309001
 <p><b>Hubica na podlahu, D 50 BD 450</b> pre D 50; priemyselné vyhotovenie, hliník, s 2 kolieskami a 2 kefovými vložkami šírka 450 mm</p>	452910**	1	206,02	253,40	1	206,02	0	309001
 <p><b>Hubica na podlahu, D 36 BD 300</b> pre D 27/D 36; plast, s 2 kolieskami a 2 kefovými vložkami priemer 36 mm; šírka 300 mm</p>	577261**	1	25,62	31,51	1	25,62	0	309001
<b>Špeciálne hubice/kefy</b>								
 <p><b>Štrbinová hubica, D 36 FD-150</b> pre D 27/D 36; pre CT SYS, CTC SYS, CT 15, CT 25; plast; kvalitná štrbinová dýza s dlhou životnosťou; vhodný na odkladanie príslušenstva CTL SYS, CTC SYS, CT 15 a CT 25 dĺžka 150 mm; priemer 36 mm</p>	500593*	1	8,58	10,55	1	8,58	0	309001
 <p><b>Štrbinová hubica, D 36 FD-300</b> pre D 27/D 36; plast; kvalitná štrbinová dýza s dlhou životnosťou dĺžka 300 mm; priemer 36 mm</p>	452904*	1	10,39	12,78	1	10,39	0	309001
 <p><b>Štrbinová hubica, D 50 FD</b> pre D 50; plast; kvalitná štrbinová dýza s dlhou životnosťou dĺžka 200 mm</p>	452912*	1	27,31	33,59	1	27,31	0	309001
 <p><b>Odsávací kefa v tvare štetca, D 36 SP</b> pre D 27/D 36; plast; na mokré a suché vysávanie priemer 70 mm</p>	440404*	1	14,51	17,85	1	14,51	0	309001
 <p><b>Odsávací kefa v tvare štetca, D 50 SP</b> pre D 50; plast; na mokré a suché vysávanie priemer 85 mm</p>	440419*	1	38,66	47,55	1	38,66	0	309001

\*maloobchodné balenie  
\*\*v kartónovom obale

VPE = počet kusov v balení pre koncového zákazníka  
VSE = minimálne objednávacie množstvo balení pre koncového zákazníka a jeho násobky

<sup>1)</sup> Nezáväzná odporúčaná cena výrobcu. Ceny predajcu sa môžu odlišovať.



Názov a použitie	Obj. č.	VPE	Cena bez	Cena s	VSE	Cena bez	TP	RG
			DPH € na VPE <sup>1)</sup>	DPH € na VPE <sup>1)</sup>		DPH € na VSE <sup>1)</sup>		
 <b>Hubica na čalúnenie, D 36 PD</b> pre CT SYS, CTC SYS, CT 15, CT 25; pre D 27/D 36; plast, s kefovou vložkou; vhodný na odkladanie prísušenia CTL SYS, CTC SYS, CT 15 a CT 25 šírka 120 mm	500592*	1	11,23	13,81	1	11,23	0	309001
 <b>Univerzálna hubica s kefou, D 36 UBD</b> pre D 27/D 36; plast; s kefkovým vcnom a otočným kĺbom	498527*	1	20,67	25,42	1	20,67	0	309001

### Sacia hadica antistatická, hladká



	Priemer mm	Dĺžka m	Zvodový odpor (DIN IEC 312) MΩ/m								
 <b>D 27/32x3,5m-AS/CTR</b> pre CT 15 a CT 25; pre CT MINI/MIDI od roku výroby 2019; pre CTC MINI/MIDI; pre CT 26/36/48; antistatické vyhotovenie; odolná voči teplotám do +70 °C; s koncovkou proti krúteniu hadice a pripojovacím nátrubkom s integrovaným obtokom; hladká; kónická	27 /32	3,5	<1	577158**	1	188,87	232,31	1	188,87	0	309001
<b>D 27/32x5m-AS/CTR</b> pre CT 15 a CT 25; pre CT MINI/MIDI od roku výroby 2019; pre CTC MINI/MIDI; pre CT 26/36/48; antistatické vyhotovenie; odolná voči teplotám do +70 °C; s koncovkou proti krúteniu hadice a pripojovacím nátrubkom s integrovaným obtokom; hladká; kónická	27 /32	5	<1	577159**	1	230,67	283,72	1	230,67	0	309001
 <b>D 27x3m-AS-90°/CT</b> pre CTL SYS, CTLC SYS, CTMC SYS; antistatické vyhotovenie; odolná voči teplotám do +70 °C; s uhlovou koncovkou proti krúteniu hadice a pripojovacím nátrubkom s integrovaným obtokom; hladká	27	3	<1	577160**	1	149,35	183,70	1	149,35	0	309001
<b>D 27/32x3,5m-AS-90°/CT</b> pre CTL MINI/MIDI do roku výroby 12/2018; antistatické vyhotovenie; odolná voči teplotám do +70 °C; s uhlovou koncovkou proti krúteniu hadice a pripojovacím nátrubkom s integrovaným obtokom; hladká; kónická	27 /32	3,5	<1	577161**	1	188,87	232,31	1	188,87	0	309001
 <b>D36/32x3,5m-AS/R</b> vhodná k vysávačom s funkciou AUTOCLEAN; antistatické vyhotovenie; odolná voči teplotám do +70 °C; na práce so sanačnou frézkou a čistiace práce; hladká; kónická	36 /32	3,5	<1	204923**	1	199,87	245,84	1	199,87	0	309001
 <b>D36x3,5m-AS/CTR</b> na čistiace práce s odsávacími zariadeniami CT; nehodí sa k vysávačom s funkciou AUTOCLEAN; antistatické vyhotovenie; odolná voči teplotám do +70 °C; s dvomi koncovkami proti krúteniu hadice a spojovacou objímkou; hladká	36	3,5	<1	204924**	1	213,63	262,76	1	213,63	0	309001

\*maloobchodné balenie  
\*\*v kartónovom obale



VPE = počet kusov v balení pre koncového zákazníka  
VSE = minimálne objednávané množstvo balení pre koncového zákazníka a jeho násobky

<sup>1)</sup> Nezáväzná odporúčaná cena výrobcu. Ceny predajcu sa môžu odlišovať.

# Vysávanie

Názov a použitie	Obj. č.	VPE	Cena bez		Cena s		Cena bez		TP	RG
			DPH € na VPE <sup>1)</sup>	VPE <sup>1)</sup>	DPH € na VPE <sup>1)</sup>	VSE	DPH € na VSE <sup>1)</sup>	VSE <sup>1)</sup>		
 <p><b>D36x5m-AS/CTR</b> na čistiace práce s odsávacími zariadeniami CT; nehodí sa k vysávačom s funkciou AUTOCLEAN; antistatické vyhotovenie; odolná voči teplotám do +70 °C; s dvomi koncovkami proti krúteniu hadice a spojovacou objímkou; hladká</p>	Priemer mm	Dĺžka m	Zvodový odpor (DIN IEC 312) MΩ/m							
	36	5	<1	204925**	1	274,77	337,97	1	274,77	0
 <p><b>D36x7m-AS/CTR</b> na čistiace práce s odsávacími zariadeniami CT; nehodí sa k vysávačom s funkciou AUTOCLEAN; antistatické vyhotovenie; odolná voči teplotám do +70 °C; s dvomi koncovkami proti krúteniu hadice a spojovacou objímkou; hladká</p>	Priemer mm	Dĺžka m	Zvodový odpor (DIN IEC 312) MΩ/m							
	36	7	<1	204926**	1	348,84	429,07	1	348,84	0

## Sacia hadica antistatická

	Priemer mm	Dĺžka m	Zvodový odpor (DIN IEC 312) MΩ/m	Cena bez		Cena s		Cena bez		TP	RG
				DPH € na VPE <sup>1)</sup>	VPE <sup>1)</sup>	DPH € na VPE <sup>1)</sup>	VSE	DPH € na VSE <sup>1)</sup>	VSE <sup>1)</sup>		
 <p><b>D 36x3,5-AS/KS/B/LHS 225</b> pre brúsku PLANEX; antistatické vyhotovenie; odolná voči teplotám do +70 °C; vysoká flexibilita; sacia hadica odolná voči prelomeniu; pomocou obtokového adaptéra pre veľmi ľahkú stierku: umožňuje znížiť účinok prisatia brúsky PLANEX na stenu na absolútne minimum</p>	Priemer mm	Dĺžka m	Zvodový odpor (DIN IEC 312) MΩ/m								
	36	3,5	<1	577101**	1	207,47	255,19	1	207,47	0	309001
 <p><b>D 50x2,5m-AS</b> antistatické vyhotovenie; odolná voči teplotám do +70 °C; s dvomi koncovkami proti krúteniu hadice</p>	Priemer mm	Dĺžka m	Zvodový odpor (DIN IEC 312) MΩ/m								
	50	2,5	<1	452888**	1	170,73	210,00	1	170,73	0	309001
 <p><b>D 50x4m-AS</b> antistatické vyhotovenie; odolná voči teplotám do +70 °C; s dvomi koncovkami proti krúteniu hadice</p>	Priemer mm	Dĺžka m	Zvodový odpor (DIN IEC 312) MΩ/m								
	50	4	<1	452890**	1	258,23	317,62	1	258,23	0	309001

\*maloobchodné balenie  
\*\*v kartónovom obale

VPE = počet kusov v balení pre koncového zákazníka  
VSE = minimálne objednávacie množstvo balení pre koncového zákazníka a jeho násobky

<sup>1)</sup> Nezaväzná odporúčaná cena výrobcu. Ceny predajcu sa môžu odlišovať.

Názov a použitie

Obj. č. VPE Cena bez DPH € na VPE<sup>1)</sup> Cena s DPH € na VPE<sup>1)</sup> Cena bez DPH € na VSE<sup>1)</sup> TP RG

## Sacia hadica CLEANTEC plug it D 27a D 32



	Priemer mm	Dĺžka m	Zvodový odpor (DIN IEC 312) MΩ/m								
<b>D 27/22x3,5m-AS-GQ/CT</b> pre všetko elektrické náradie s prírubou D 27 a D 36 (všetko elektrické náradie Festool) a príslušenstvo na čistenie; s prípojkou plug it; antistatické vyhotovenie; hodí sa špeciálne na brúsenie; s koncovkou proti krúteniu hadice a spojovacou objímkou s bajonetovým uzáverom; odolná voči teplotám do +70 °C; hladká	27 /22	3,5	<1	200041**	1	233,08	286,69	1	233,08	0	209004
<b>D 27/22x5m-AS-GQ/CT</b> pre všetko elektrické náradie s prírubou D 27 a D 36 (všetko elektrické náradie Festool) a príslušenstvo na čistenie; s prípojkou plug it; antistatické vyhotovenie; hodí sa špeciálne na brúsenie; s koncovkou proti krúteniu hadice a spojovacou objímkou s bajonetovým uzáverom; odolná voči teplotám do +70 °C; hladká	27 /22	5	<1	201758**	1	302,69	372,31	1	302,69	0	209004
<b>D 32/22x10m-AS-GQ/CT</b> pre všetko elektrické náradie s prírubou D 27 a D 36 (všetko elektrické náradie Festool) a príslušenstvo na čistenie; pre CT 26/36/48; s prípojkou plug it; antistatické vyhotovenie; hodí sa špeciálne na brúsenie; s koncovkou proti krúteniu hadice a spojovacou objímkou s bajonetovým uzáverom; odolná voči teplotám do +70 °C; hladká	32 /22	10	<1	200051**	1	435,84	536,08	1	435,84	0	209004



## Koncovka proti krúteniu hadice antistatická



<b>Koncovka proti krúteniu hadice, D 27 DAG-AS</b> pre antistatickú saciu hadicu D 27; antistatické vyhotovenie; hadicová objímka pre opláštenú saciu hadicu na pripojenie k saciemu hrdlu vysávača priemer 27 mm	452892*	1	30,09	37,01	1	30,09	0	309001
<b>Koncovka proti krúteniu hadice, D32/27 DAG-AS/CTR</b> pre antistatickú saciu hadicu D 27/32; antistatické vyhotovenie; hadicová objímka pre opláštenú saciu hadicu na pripojenie k saciemu hrdlu vysávača	204919*	1	30,22	37,17	1	30,22	0	309001
<b>Koncovka proti krúteniu hadice, D36 DAG-AS/CTR</b> pre antistatickú saciu hadicu D D36 a antistatickú saciu hadicu D36/32; antistatické vyhotovenie; hadicová objímka pre opláštenú saciu hadicu na pripojenie k saciemu hrdlu vysávača priemer 36 mm	204920*	1	36,49	44,88	1	36,49	0	309001
<b>Koncovka proti krúteniu hadice, D 50 DAG-AS</b> pre antistatickú saciu hadicu D 50; antistatické vyhotovenie; hadicová objímka pre opláštenú saciu hadicu na pripojenie k saciemu hrdlu vysávača	452896*	1	43,37	53,35	1	43,37	0	309001



\*maloobchodné balenie  
\*\*v kartónovom obale

VPE = počet kusov v balení pre koncového zákazníka  
VSE = minimálne objednávacie množstvo balení pre koncového zákazníka a jeho násobky

<sup>1)</sup> Nezáväzná odporúčaná cena výrobcu. Ceny predajcu sa môžu odlišovať.

# Vysávanie





Názov a použitie	Obj. č.	VPE	Cena bez	Cena s	Cena bez	TP	RG	
			DPH € na VPE <sup>1)</sup>	DPH € na VPE <sup>1)</sup>	DPH € na VSE <sup>1)</sup>			
 <p><b>Koncovka proti krúteniu hadice, D 36 DAG-AS-GQ/CT</b> pre antistatickú saciu hadicu D27/22x3,5 AS-GQ/CT a D27/22x 5 AS-GQ/CT; antistatické vyhotovenie; hadicová objímka pre opláštenú saciu hadicu na pripojenie k saciemu hrdlu vysávača priemer 36 mm</p>	202931*	1	36,49	44,88	1	36,49	0	309001
 <p><b>Koncovka proti krúteniu hadice, D 50 DAG-AS-GQ/CT</b> pre antistatickú saciu hadicu D32/22x10 AS-GQ/CT; antistatické vyhotovenie; hadicová objímka pre opláštenú saciu hadicu na pripojenie k saciemu hrdlu vysávača priemer 50 mm</p>	203206*	1	43,51	53,52	1	43,51	0	309001
<b>Uhlová koncovka proti krúteniu hadice, antistatická</b>								
 <p><b>Uhlová koncovka proti krúteniu hadice, D 32/27 DAG/90°-AS/CT</b> pre antistatickú saciu hadicu D 32/27 na CTL MINI a CTL MIDI; antistatické vyhotovenie; pre CTL MINI a CTL MIDI od roku výroby 09/2013 až 12/2018; hadicová objímka pre opláštenú saciu hadicu na pripojenie k saciemu hrdlu vysávača</p>	500673*	1	32,63	40,13	1	32,63	0	309001
<b>Antistatický pripojovací nátrubok</b>								
 <p><b>Pripojovací nátrubok, D 27 DM-AS/CT</b> pre saciu hadicu D 27 a D 27/32; pre každé elektrické náradie s D 27 a D 36 prírubou a čistiacim príslušenstvom D 27 a D 36; na pripojenie na sacej strane (elektrické náradie alebo sacia hubica); bezpečné spojenie mobilného vysávača a elektrického náradia vďaka bajonetovému uzáveru; s obtokom na individuálne nastavenie prietoku vzduchu priemer 27 mm</p>	577162*	1	21,50	26,45	1	21,50	0	309001
 <p><b>Pripojovací nátrubok, D 27/22 DM-AS/CT</b> pre všetko elektrické náradie s prírubou D 27 a D 36 (všetko elektrické náradie Festool) a príslušenstvo na čistenie; ten pre hladké sacie hadice s integrovaným káblom plug it (GQ); antistatické vyhotovenie; pre prípojky na náradí (elektrické náradie alebo sacia dýza); bezpečné spojenie mobilného vysávača a elektrického náradia vďaka bajonetovému uzáveru priemer 27 /22 mm</p>	500668*	1	21,39	26,31	1	21,39	0	309001
 <p><b>Pripojovací nátrubok, D 36 DM-AS/CT</b> pre saciu hadicu D 36; pre všetko elektrické náradie D36 prírubou a príslušenstvo čistenia; antistatické vyhotovenie; na pripojenie na sacej strane (elektrické náradie alebo sacia hubica); bezpečné spojenie mobilného vysávača a elektrického náradia vďaka bajonetovému uzáveru priemer 36 mm</p>	500670*	1	27,31	33,59	1	27,31	0	309001
 <p><b>Pripojovací nátrubok, D 36/32 DM-AS</b> pre saciu hadicu D 36/32; pre všetko elektrické náradie D36 prírubou a príslušenstvo čistenia; antistatické vyhotovenie; na pripojenie na sacej strane (elektrické náradie alebo sacia hubica) priemer 36 mm</p>	500671*	1	27,31	33,59	1	27,31	0	309001
 <p><b>Pripojovací nátrubok, D 36 DM-AS-B-LHS 225</b> pre saciu hadicu D 36; pre brúsku PLANEX; antistatické vyhotovenie; na pripojenie na sacej strane (elektrické náradie alebo sacia hubica); pre mimoriadne ľahkú stierku: umožňuje znížiť účinok prisatia brúsky PLANEX na stenu na absolútne minimum priemer 36 mm</p>	577100*	1	28,89	35,53	1	28,89	0	309001



\*maloobchodné balenie  
\*\*v kartónovom obale

VPE = počet kusov v balení pre koncového zákazníka  
VSE = minimálne objednávané množstvo balení pre koncového zákazníka a jeho násobky

<sup>1)</sup> Nezáväzná odporúčaná cena výrobcu. Ceny predajcu sa môžu odlišovať.

Názov a použitie	Obj. č.	VPE	Cena bez DPH € na VPE <sup>1)</sup>	Cena s DPH € na VPE <sup>1)</sup>	VSE	Cena bez DPH € na VSE <sup>1)</sup>	TP	RG
<b>Redukčná spojka</b>								
 <p><b>Redukčná spojka, DC-D 36/27-AS</b> pre všetky VCP/CT; na strane EW; redukcia Ø 36 na 27 mm; v prípade potreby sa dá nasunúť priemer 36 mm</p>	768135*	1	29,61	36,42	1	29,61	0	309001

<b>Ostatné príslušenstvo</b>								
 <p><b>Odsávací adaptér, D 50/D 36</b> pre antistatickú saciu hadicu D 50; na spájanie sacej hadice D 50 s príslušenstvom D 36</p>	452897*	1	19,82	24,38	1	19,82	0	309001
 <p><b>Rozbočka, D 50 SV-AS/D 50 V</b> pre D 50/D 36/D 27; antistatické vyhotovenie; na pripojenie dvoch sacích hadíc; s uzáverom; pri vysávačoch s povolením na vysávanie zdravia ohrozujúceho prachu nie je prípustná súčasná prevádzka</p>	452898*	1	53,17	65,40	1	53,17	0	309001
 <p><b>Uzáver sacieho otvoru, D 50/V</b> na uzavretie vstupného hrdla; na dodatočnú montáž pre všetky mobilné vysávače CT AC a CTH; tiež je kompatibilný so všetkými ostatnými mobilnými vysávačmi (bez možnosti upevnenia)</p>	452899*	1	21,03	25,87	1	21,03	0	309001
 <p><b>Spojovací nátrubok, D 50/D 50 VM-AS</b> antistatické vyhotovenie; na spájanie sacích hadíc D 50/D 36/D 27; pri hadiciach D 27/D 36 sa musí pripájacia objímka hadice vymeniť za koncovku proti krúteniu hadice D 27/D 36</p>	493047*	1	23,80	29,27	1	23,80	0	309001

<b>Príslušenstvo CT</b>								
 <p><b>Akumulátor HighPower, BP 18 Li 4,0 HPC-ASI</b> pre všetko 18 V náradie (okrem ETSC 125, RTSC 400, DTSC 400); Bluetooth® umožňuje automatické spustenie mobilného vysávača CLEANTEC pri zapnutí akumulátora náradia (predpokladá sa použitie mobilného vysávača s funkciou Bluetooth®); Bluetooth® lítiovo-iónový (Li-Ion) akumulátor s funkciou AIRSTREAM Napätie (menovité napätie) 18 V; kapacita 4 Ah; Hmotnosť výrobku bez príslušenstva 0,6 kg; technológia Bluetooth®</p>	205034*	1	118,35	145,57	1	118,35	0	230002
 <p><b>Návlčky na kolieska, RD-CT 26-48</b> pre CT 26/36/48 EI od roku výroby 2025; na ochranu chúlolistivých podláh ako napr. parkiet; 4 x návlčky na predné kolieska, 2 x návlčky na zadné kolieska Ø koliesok vpredu 107 mm; Ø koliesok vzadu 207 mm</p>	578160**	1	30,00	36,90	1	30,00	0	209002
 <p><b>Návlčky na kolieska, RD-CT 26-36-Set</b> pre CT 26/36 E do roku výroby 2024; na ochranu chúlolistivých podláh ako napr. parkiet; vrátane koliesok na doplnkové vybavenie; 4 x návlčky na predné kolieska, 2 x návlčky na zadné kolieska, 2 x predné kolieska Ø koliesok vpredu 107 mm; Ø koliesok vzadu 207 mm</p>	578161**	1	69,00	84,87	1	69,00	0	209002

\*maloobchodné balenie  
\*\*v kartónovom obale

VPE = počet kusov v balení pre koncového zákazníka  
VSE = minimálne objednávacie množstvo balení pre koncového zákazníka a jeho násobky

<sup>1)</sup> Nezáväzná odporúčaná cena výrobcu. Ceny predajcu sa môžu odlišovať.

# Vysávanie

Názov a použitie	Obj. č.	VPE	Cena bez	Cena s	Cena bez	TP	RG	
			DPH € na VPE <sup>1)</sup>	DPH € na VPE <sup>1)</sup>	DPH € na VSE <sup>1)</sup>			
 <p><b>Dialkové ovládanie, CT-F I</b> vhodné pre všetky vysávače Bluetooth® (v kombinácii s prijímacím modulom Bluetooth®); diaľkové ovládanie umožňuje zapnutie mobilného vysávača priamo zo sacej hadice [jednoduché prepnutie do režimu čistenia aj keď je mobilný vysávač v polohe AUTO]; dva upevňovacie pásy k sacím hadiciam D27 a D36 dosah 10 m; technológia Bluetooth®</p>	202098*	1	59,68	73,41	1	59,68	0	209002
 <p><b>Dialkové ovládanie, CT-F I/M-Set</b> pre CT 26/36/48 E do roku výroby 2024 (okrem EC a EC B22); súprava dovybavenia k CT 26, 36, 48; modul na montáž do voľnej modulovej šachty; riadenie na diaľku pomocou diaľkového ovládania (súčasťou súpravy) alebo akumulátorového náradia (v kombinácii s akumulátorovou súpravou Bluetooth®); umožňuje automatické spustenie mobilného vysávača pri zapnutí akumulátorového náradia (podmienkou je kompatibilný akumulátor s Bluetooth®) alebo elektrického náradia s funkciou Bluetooth®; diaľkové ovládanie umožňuje zapnutie mobilného vysávača priamo zo sacej hadice [jednoduché prepnutie do režimu čistenia aj keď je mobilný vysávač v polohe AUTO]; prijímací modul (pre CT 26, 36, 48) dosah 10 m; technológia Bluetooth®</p>	202097*	1	112,37	138,22	1	112,37	0	209002
 <p><b>Zásuvkový modul, SD I-CT26-48</b> pre CT 26/36/48 EI od roku výroby 2025; doplnková zásuvka s výberom medzi automatickým spúšťaním alebo trvalým prúdom; držiak, upevňovací pás rozmery (D x Š x V) 160 x 122 x 85 mm; technológia Bluetooth®; Hmotnosť výrobku bez príslušenstva 0,5 kg</p>	578078**	1	157,00	193,11	1	157,00	0	209002
 <p><b>Zásuvkový modul, Modul-SD CT 26/36/48</b> pre CT 26/36/48 E do roku výroby 2024; zásuvka s trvalým prúdom; prídavná zásuvka pre mobilný vysávač</p>	496142**	1	65,50	80,57	1	65,50	0	209002
 <p><b>Zásuvkový modul, Modul-SD E/A CT 26/36/48</b> pre CT 26/36/48 E do roku výroby 2024; prídavná zásuvka so zapínanou/vypínacou automatikou</p>	496405**	1	65,50	80,57	1	65,50	0	209002
 <p><b>Vákuová upínacia dýza, CT-W</b> pre odsávacie zariadenia CT a saciu hadicu D 27; flexibilná pomôcka na dočasné upnutie a zafixovanie obrobkov na horizontálnych a vertikálnych plochách max. výška upínania 50 mm; max. zaťaženie 3 kg; rozmery (D x Š x V) 130 x 80 x 50 mm; Hmotnosť výrobku bez príslušenstva 0,35 kg</p>	500312*	1	48,93	60,18	1	48,93	0	209002
 <p><b>Popruh na nosenie, SYS-TG</b> pre CT-SYS, CTC-SYS a všetky Systainer T-LOC; ľahké prenášanie CTL SYS a kontajnera Systainer T-LOC max. zaťaženie 20 kg</p>	500532*	1	25,18	30,97	1	25,18	0	214004
 <p><b>Modul prípojky energie, EAA CT 26/36/48</b> pre CT 26/36/48 E do roku výroby 2024; na spojenie mobilného odsávača CT s energetickou prípojkou, príp. odsávacím ramenom</p>	496143**	1	83,86	103,15	1	83,86	0	209002
 <p><b>Držiak hadice, CT-SG</b> pre CT 11, 22, 33, 44, 55; na uloženie sacej hadice a sieťového kábla; vhodné veľkosti hadíc: hadica plug it D 22 x 3,5 m / D 27 x 3,5 m / D 27 x 5 m / D 36 x 3,5 m / D 50 x 2,5 m / IAS 2-3500 AS; nehodí sa pre CT 26/36/48 rozmery (D x Š x V) 530 x 360 x 110 mm</p>	494388**	1	62,10	76,38	1	62,10	0	209002

\*maloobchodné balenie  
\*\*v kartónovom obale

VPE = počet kusov v balení pre koncového zákazníka  
VSE = minimálne objednávané množstvo balení pre koncového zákazníka a jeho násobky

<sup>1)</sup> Nezáväzná odporúčaná cena výrobcu. Ceny predajcu sa môžu odlišovať.

Názov a použitie	Obj. č.	VPE	Cena bez DPH € na VPE <sup>1)</sup>	Cena s DPH € na VPE <sup>1)</sup>	VSE	Cena bez DPH € na VSE <sup>1)</sup>	TP	RG
 <p><b>Posuvný uzáver, VS-CT AC</b> pre CT AC / CT 36 AC PLANEX; postará sa o extrémny podtlak v nádobe; filter sa očistí s ešte väčšou silou</p>	497926**	1	64,28	79,06	1	64,28	0	209002
 <p><b>Držiak nástroja, WHR-CT</b> pre CT 26/36; držiak nástrojov pre brúsky, z pozinkovanej ocele; na bezpečné a ergonomické odkladanie elektrického/ pneumatického náradia</p>	496122**	1	65,50	80,57	1	65,50	0	209002
 <p><b>Držiak nástroja, WHR-CT LHS 2</b> pre CT 36 PLANEX; s praktickým držiakom; s možnosťou odkladania brúsiva, medzipodložiek a iných drobností; jednoduché upevnenie na vysávače Festool pomocou T-LOC alebo SYS-Dock; vhodný pre všetky brúsky PLANEX</p>	205274**	1	41,57	51,13	1	41,57	0	209002
 <p><b>Zásuvné držadlo, SB-CT COMP</b> pre CT 15 a CT 25; pre CT MINI/MIDI od roku výroby 2019; nevhodné pre CTC MINI/MIDI; manipulačné držadlo s možnosťou spustenia pri nepoužívaní; vyrobené z oceľových a hliníkových rúrok; s praktickým držiakom na odkladanie čistiacieho príslušenstva (ručná rúra, tri predĺžovacie rúry a podlahová dýza) a parkovacou polohou pre spojenú saciu rúru s podlahovou dýzou</p>	204310**	1	110,08	135,40	1	110,08	0	209002
 <p><b>Zásuvné držadlo, SB-CT 26/36</b> pre CT 26/36; na pohodlné presúvanie mobilných vysávačov; s držiakom hubíc</p>	495802**	1	99,08	121,87	1	99,08	0	209002
 <p><b>Zásuvné držadlo, SB-CT 48</b> pre CT 48; na pohodlné presúvanie mobilných vysávačov; s držiakom hubíc</p>	497295**	1	175,69	216,10	1	175,69	0	209002
 <p><b>Úložný box, AB-CTC MINI/MIDI</b> pre CTC MINI/MIDI; na upevnenie akumulátorov a čistiacieho príslušenstva</p>	577213**	1	33,71	41,46	1	33,71	0	209002

### Pneumatické príslušenstvo CT

 <p><b>Pneumatický modul, DL I-CT 26-48</b> pre CT 26/36/48 EI od roku výroby 2025; automatické spúšťanie pre prácu s pneumatickým náradím; držiak, upevňovací pás rozmery (D x Š x V) 160 x 122 x 97 mm; technológia Bluetooth®; Hmotnosť výrobku bez príslušenstva 0,5 kg</p>	578090**	1	233,00	286,59	1	233,00	0	209002
---	----------	---	--------	--------	---	--------	---	--------



# Vysávanie

Názov a použitie	Obj. č.	VPE	Cena bez	Cena s	Cena bez	TP	RG	
			DPH € na VPE <sup>1)</sup>	DPH € na VPE <sup>1)</sup>	DPH € na VSE <sup>1)</sup>			
 <p><b>Pneumatický modul, DL CT 26/36/48</b> pre CT 26/36/48 E do roku výroby 2024; na dodatočné vybavenie mobilných odsávačov vo vyhotovení LE; s dodatočnou zapínačou/vypínačou automatikou stlačeného vzduchu</p>	496141**	1	283,34	348,51	1	283,34	0	209002
 <p><b>Napájacia jednotka, VE-CT</b> pre CT 26/36/48 v kombinácii s pneumatickým modulom; na prevádzku pneumatického náradia; regulátor tlaku, rýchle vypúšťanie kondenzátu, olejov a s výstupom vzduchu bez oleja s rýchlospojku</p>	577409**	1	586,16	720,98	1	586,16	0	209002
<b>Hlavný filter CT</b>								
 <p><b>Hlavný filter, HF-CT/2</b> pre CT 11, 22, 33, 44, 55; na vysávanie prachu so stredným rizikom, triedy prachu L a M; s certifikáciou FSC™</p>	452923**	2	44,10	54,24	1	44,10	0	209002
 <p><b>Hlavný filter, HF-CT SYS</b> pre CT SYS a CTC SYS; Filtruje zvyškový prach, ktorý nezachytilo filtračné vrečko, čím sa do priestoru vracia čistý vzduch; na vysávanie prachu so stredným rizikom, triedy prachu L a M; nevhodný pre mobilné vysávače s AUTOCLEAN; s certifikáciou FSC™</p>	500558*	1	23,44	28,83	1	23,44	0	209002
 <p><b>Filtrovaný článok, HF-CT 17</b> pre CT 17 E, VCP 170 E, VCP 320 E; použiteľné iba na odsávanie prachu, ktorý nie je zdraviu škodlivý; na vysávanie nasucho</p>	769134**	1	39,27	48,30	1	39,27	0	209005
 <p><b>Hlavný filter, HF-CT-MINI/MIDI</b> pre CT MINI a CT MIDI do roku výroby 2018; Filtruje zvyškový prach, ktorý nezachytilo filtračné vrečko, čím sa do priestoru vracia čistý vzduch; na vysávanie prachu so stredným rizikom, triedy prachu L a M; nevhodný pre mobilné vysávače s AUTOCLEAN; s certifikáciou FSC™</p>	456790*	1	27,20	33,46	1	27,20	0	209002
 <p><b>Hlavný filter, HF-CT COMP</b> pre CT 15 a CT 25; pre CT MINI/MIDI od roku výroby 2019; pre CTC MINI/MIDI; hlavný filter zasunutý v praktickom plastovom ráme; bezproblémová výmena filtračnej kazety zvonku bez potreby otvorenia mobilného vysávača; s certifikáciou FSC™</p>	204200*	1	24,65	30,32	1	24,65	0	209002
 <p><b>Hlavný filter, HF-CT 26/36/48</b> pre CT 26/36/48 a TURBO II; Filtruje zvyškový prach, ktorý nezachytilo filtračné vrečko, čím sa do priestoru vracia čistý vzduch; na vysávanie prachu so stredným rizikom, triedy prachu L a M; nevhodný pre mobilné vysávače s AUTOCLEAN; s certifikáciou FSC™</p>	496170*	1	44,10	54,24	1	44,10	0	209002

\*maloobchodné balenie  
\*\*v kartónovom obale

VPE = počet kusov v balení pre koncového zákazníka  
VSE = minimálne objednávané množstvo balení pre koncového zákazníka a jeho násobky

<sup>1)</sup> Nezáväzná odporúčaná cena výrobcu. Ceny predajcu sa môžu odlišovať.



# Vysávanie







Názov a použitie	Obj. č.	VPE	Cena bez DPH € na VPE <sup>1)</sup>	Cena s DPH € na VPE <sup>1)</sup>	VSE	Cena bez DPH € na VSE <sup>1)</sup>	TP	RG
 <p><b>Hlavný filter, HF-CT 26/36/48 HP</b> pre CT AC, VCP 260 AC, 360 AC, 480 AC; Hlavný filter s optimalizovaným čistením s PTFE povrchom; Filtruje zvyškový prach, ktorý nezachytilo filtračné vrečko, čím sa do priestoru vracia čistý vzduch; vysoko výkonný hlavný filter na vysávanie veľmi jemného prachu so stredným rizikom tried prachu L a M</p>	203759*	1	69,48	85,46	1	69,48	0	209002
 <p><b>Hlavný filter, HF-CTH 26/48</b> pre CTH 26, CTH 48; špeciálny filter zodpovedá požiadavkám triedy prachu H kategória prachu H</p>	205198*	1	108,75	133,76	1	108,75	0	209002
<b>Hlavný filter Longlife CT</b>								
 <p><b>Hlavný filter Longlife, Longlife-HF-CT/2</b> pre CT 11, 22, 33, 44, 55; použiteľné iba na odsávanie prachu, ktorý nie je zdraviu škodlivý; na vysávanie prachu so stredným rizikom, triedy prachu L a M</p>	454869**	2	94,86	116,68	1	94,86	0	209002
<b>Mokrý filter CT</b>								
 <p><b>Mokrý filter, NF-CT MINI/MIDI</b> pre CT MINI a CT MIDI do roku výroby 2018; na vysávanie vody a tekutín; na vysávanie vody vložte do vstupu filtra mobilného vysávača</p>	456805*	1	15,22	18,72	1	15,22	0	209002
 <p><b>Mokrý filter, NF-CT COMP</b> pre CT 15 a CT 25; pre CT MINI/MIDI od roku výroby 2019; pre CTC MINI/MIDI; na vysávanie kvapalín; mokrý filter zasunutý v praktickom plastovom ráme</p>	204202*	1	24,65	30,32	1	24,65	0	209002
 <p><b>Mokrý filter, NF-CT 26/36/48</b> pre CT 26/36/48; na vysávanie kvapalín</p>	496169*	1	20,78	25,56	1	20,78	0	209002
<b>Filtračné vrečka CT SELF CLEAN</b>								
 <p><b>Filtračné vrečko SELF CLEAN, SC FIS-CT SYS/5</b> pre CT SYS a CTC SYS; alternatívne využitie objemu filtračného vrečka a vysoká pevnosť vďaka filtračnej netkanej textílii; filtračné vrečko Selfclean z netkanej textílie; s certifikáciou FSC™</p>	500438**	5	20,67	25,42	1	20,67	0	409001
 <p><b>Filtračné vrečko SELF CLEAN, SC FIS-CT MINI/5</b> pre CTL MINI do roku výroby 2018; optimálne využitie objemu filtračného vrečka a konštantne vysoký sací výkon vďaka filtračnému vrečku SELF CLEAN; s certifikáciou FSC™</p>	498410**	5	23,68	29,13	1	23,68	0	409001

\*maloobchodné balenie  
\*\*v kartónovom obale

VPE = počet kusov v balení pre koncového zákazníka  
VSE = minimálne objednávané množstvo balení pre koncového zákazníka a jeho násobky

<sup>1)</sup> Nezáväzná odporúčaná cena výrobcu. Ceny predajcu sa môžu odlišovať.





# Vysávanie





Názov a použitie	Obj. č.	VPE	Cena bez	Cena s	Cena bez	TP	RG	
			DPH € na VPE <sup>1)</sup>	DPH € na VPE <sup>1)</sup>	DPH € na VSE <sup>1)</sup>			
 <p><b>Filtračné vrečko SELFCLEAN, SC FIS-CT MIDI/5</b> pre CTL MIDI do roku výroby 2018; optimálne využitie objemu filtračného vrečka a konštantne vysoký sací výkon vďaka filtračnému vrečku SELFCLEAN; s certifikáciou FSC™</p>	498411**	5	34,68	42,66	1	34,68	0	409001
 <p><b>Filtračné vrečko SELFCLEAN, SC FIS-CT MINI/MIDI-2/5/CT15</b> pre CT 15; pre CT MINI/MIDI od roku výroby 2019; pre CTC MINI/MIDI; optimálne využitie objemu filtračného vrečka a konštantne vysoký sací výkon vďaka filtračnému vrečku SELFCLEAN; s certifikáciou FSC™</p>	204308*	5	24,05	29,58	1	24,05	0	409001
 <p><b>Filtračné vrečko SELFCLEAN, SC FIS-CT 25/5</b> pre CT 25; optimálne využitie objemu filtračného vrečka a konštantne vysoký sací výkon vďaka filtračnému vrečku SELFCLEAN; s certifikáciou FSC™</p>	577484**	5	30,27	37,23	1	30,27	0	409001
 <p><b>Filtračné vrečko SELFCLEAN, SC FIS-CT 26/5</b> pre CT 26; optimálne využitie objemu filtračného vrečka a konštantne vysoký sací výkon vďaka filtračnému vrečku SELFCLEAN; na prach triedy L a M; s certifikáciou FSC™</p>	496187**	5	52,92	65,09	1	52,92	0	409001
<p><b>Filtračné vrečko SELFCLEAN, SC FIS-CT 36/5</b> pre CT 36; optimálne využitie objemu filtračného vrečka a konštantne vysoký sací výkon vďaka filtračnému vrečku SELFCLEAN; na prach triedy L a M; s certifikáciou FSC™</p>	496186**	5	57,89	71,20	1	57,89	0	409001
<p><b>Filtračné vrečko SELFCLEAN, SC FIS-CT 48/5</b> pre CT 48; optimálne využitie objemu filtračného vrečka a konštantne vysoký sací výkon vďaka filtračnému vrečku SELFCLEAN; na prach triedy L a M; s certifikáciou FSC™</p>	497539**	5	62,72	77,15	1	62,72	0	409001
<b>Bezpečnostné filtračné vrečka CTH</b>								
 <p><b>Bezpečnostné filtračné vrečko, FIS-CTH 26/3</b> pre CTH 26; dvojvrstvé; trieda prachu H; s certifikáciou FSC™</p>	497541**	3	75,29	92,61	1	75,29	0	409001
<p><b>Bezpečnostné filtračné vrečko, FIS-CTH 48/3</b> pre CTH 48; dvojvrstvé; trieda prachu H; s certifikáciou FSC™</p>	497542**	3	84,59	104,05	1	84,59	0	409001
<b>Odpadové vrečka CT</b>								
 <p><b>Odpadové vrečko, ENS-CT 26 AC/5</b> pre CT 26 AC; z plastu na odsávanie veľkého množstva prachu; nevhodné pre štandardné vyhotovenie CT (bez AC); s certifikáciou FSC™</p>	496216**	5	46,15	56,76	1	46,15	0	409001
<p><b>Odpadové vrečko, ENS-CT 36 AC/5</b> pre CT 36 AC/CTL 36 E AC HD; z plastu na odsávanie veľkého množstva prachu; nevhodné pre štandardné vyhotovenie CT (bez AC); s certifikáciou FSC™</p>	496215**	5	50,27	61,83	1	50,27	0	409001
<p><b>Odpadové vrečko, ENS-CT 48 AC/5</b> pre CT/CTL/CTM 48 AC; z plastu na odsávanie veľkého množstva prachu; nevhodné pre štandardné vyhotovenie CT (bez AC); s certifikáciou FSC™</p>	497540**	5	54,14	66,59	1	54,14	0	409001

\*maloobchodné balenie  
\*\*v kartónovom obale

VPE = počet kusov v balení pre koncového zákazníka  
VSE = minimálne objednávanie množstvo balení pre koncového zákazníka a jeho násobky

<sup>1)</sup> Nezáväzná odporúčaná cena výrobcu. Ceny predajcu sa môžu odlišovať.

Názov a použitie	Obj. č.	VPE	Cena bez DPH € na VPE <sup>1)</sup>	Cena s DPH € na VPE <sup>1)</sup>	VSE	Cena bez DPH € na VSE <sup>1)</sup>	TP	RG
<b>Filtračné vrečky CT</b>								
 <b>Filtračné vrečko, FIS-CT 17/5</b> pre CT 17 E, VCP 170 E, VCP 171 E-L; s dvojitémi stenami; na vysávanie nasucho; s certifikáciou FSC™	769136**	5	38,18	46,96	1	38,18	0	409001
 <b>Filtračné vrečko, FIS-CT 22/5</b> pre CT 22; na vysávanie nasucho; s plastovým uzáverom; s certifikáciou FSC™	452970**	5	52,92	65,09	1	52,92	0	409001
 <b>Filtračné vrečko, FIS-CT 33/5</b> pre CT 33; na vysávanie nasucho	452971**	5	57,89	71,20	1	57,89	0	409001
 <b>Filtračné vrečko, FIS-CT 44/5</b> pre CT 44; na vysávanie nasucho; s certifikáciou FSC™	452972**	5	62,72	77,15	1	62,72	0	409001
 <b>Filtračné vrečko, FIS-CT 55/5</b> pre CT 55; na vysávanie nasucho; s certifikáciou FSC™	452973**	5	67,43	82,94	1	67,43	0	409001





<b>Filtračné vrečky Longlife CT</b>								
 <b>Filtračné vrečko Longlife, Longlife-FIS-CT SYS</b> pre CT SYS a CTC SYS; použiteľné iba na odsávanie prachu, ktorý nie je zdraviu škodlivý; z veľmi pevného, 3-vrstvového polyesterového rúna s dlhou životnosťou; viacnásobné filtračné vrečko na likvidáciu prachu; nie je vhodné na jemný prach; opakovateľné použitie	500642*	1	79,86	98,23	1	79,86	0	209002
 <b>Filtračné vrečko Longlife, Longlife-FIS-CTL MINI</b> pre CTL MINI do roku výroby 2018; použiteľné iba na odsávanie prachu, ktorý nie je zdraviu škodlivý; z veľmi pevného, 3-vrstvového polyesterového rúna s dlhou životnosťou; nie je vhodné na jemný prach; opakovateľné použitie	499703**	1	102,82	126,47	1	102,82	0	209002
 <b>Filtračné vrečko Longlife, Longlife-FIS-CTL MIDI</b> pre CTL MIDI do roku výroby 2018; použiteľné iba na odsávanie prachu, ktorý nie je zdraviu škodlivý; z veľmi pevného, 3-vrstvového polyesterového rúna s dlhou životnosťou; nie je vhodné na jemný prach; opakovateľné použitie	499704**	1	147,18	181,03	1	147,18	0	209002
 <b>Filtračné vrečko Longlife, LL-FIS-CT MINI/MIDI-2/CT15</b> pre CT MINI, CT MINI I, CT MIDI a CT MIDI I od roku výroby 2019, CTC MINI/MIDI, a tiež CT 15; použiteľné iba na odsávanie prachu, ktorý nie je zdraviu škodlivý; z veľmi pevného, 3-vrstvového polyesterového rúna s dlhou životnosťou; nie je vhodné na jemný prach; opakovateľné použitie	204309**	1	168,20	206,89	1	168,20	0	209002

\* maloobchodné balenie  
\*\* v kartónovom obale

VPE = počet kusov v balení pre koncového zákazníka  
VSE = minimálne objednávané množstvo balení pre koncového zákazníka a jeho násobky

<sup>1)</sup> Nezáväzná odporúčaná cena výrobcu. Ceny predajcu sa môžu odlišovať.

# Vysávanie

Názov a použitie	Obj. č.	VPE	Cena bez	Cena s	Cena bez	TP	RG	
			DPH € na VPE <sup>1)</sup>	DPH € na VPE <sup>1)</sup>	DPH € na VSE <sup>1)</sup>			
 <p><b>Filtrové vrečko Longlife, LL-FIS-CT25</b> pre CT 25; z veľmi pevného, 3-vrstvového polyesterového rúna s dlhou životnosťou; nie je vhodné na jemný prach; opakovateľné použitie</p>	577485**	1	179,38	220,64	1	179,38	0	209002
 <p><b>Filtrové vrečko Longlife, Longlife-FIS-CT 26</b> pre CT 26; použiteľné iba na odsávanie prachu, ktorý nie je zdraviu škodlivý; z veľmi pevného, 3-vrstvového polyesterového rúna s dlhou životnosťou; nie je vhodné na jemný prach; na prach triedy L; opakovateľné použitie</p>	496120**	1	203,97	250,88	1	203,97	0	209002
<p><b>Filtrové vrečko Longlife, Longlife-FIS-CT 36</b> pre CT 36; použiteľné iba na odsávanie prachu, ktorý nie je zdraviu škodlivý; z veľmi pevného, 3-vrstvového polyesterového rúna s dlhou životnosťou; nie je vhodné na jemný prach; na prach triedy L; opakovateľné použitie</p>	496121**	1	214,72	264,11	1	214,72	0	209002
<p><b>Filtrové vrečko Longlife, Longlife-FIS-CT 48</b> pre CT 48; použiteľné iba na odsávanie prachu, ktorý nie je zdraviu škodlivý; z veľmi pevného, 3-vrstvového polyesterového rúna s dlhou životnosťou; nie je vhodné na jemný prach; na prach triedy L; opakovateľné použitie</p>	498506**	1	225,36	277,19	1	225,36	0	209002
 <p><b>Filtrové vrečko Longlife, Longlife-FIS-CT 22</b> pre CT 22; použiteľné iba na odsávanie prachu, ktorý nie je zdraviu škodlivý; z veľmi pevného, 3-vrstvového polyesterového rúna s dlhou životnosťou; nie je vhodné na jemný prach; na prach triedy L; opakovateľné použitie</p>	456737**	1	203,97	250,88	1	203,97	0	209002
<p><b>Filtrové vrečko Longlife, Longlife-FIS-CT 33</b> pre CT 33; použiteľné iba na odsávanie prachu, ktorý nie je zdraviu škodlivý; z veľmi pevného, 3-vrstvového polyesterového rúna s dlhou životnosťou; nie je vhodné na jemný prach; na prach triedy L; opakovateľné použitie</p>	456738**	1	214,72	264,11	1	214,72	0	209002
<p><b>Filtre a filtračné vrečka SR</b> schválené podľa BIA</p>								
 <p><b>Filtrové vrečko, FIS-SRM 45-LHS 225 /5</b> pre SRM 45 E-PLANEX, VCP 450 E-L, VCP 450 E-M; na vysávanie nasucho; s plastovým uzáverom</p>	495014**	5	51,23	63,01	1	51,23	0	409001
 <p><b>Dvojielne filtračné vrečko, FIS-SR 5/6 /5</b> pre SR 5, SR 6; s dvomi vrstvami; na vysávanie nasucho; s plastovým uzáverom; s certifikáciou FSC™</p>	483143**	5	58,72	72,23	1	58,72	0	409001
<p><b>Dvojielne filtračné vrečko, FIS-SR 12/14 /5</b> pre SR 12, SR 14; s dvomi vrstvami; na vysávanie nasucho; s plastovým uzáverom</p>	483142**	5	74,31	91,40	1	74,31	0	409001
<p><b>Dvojielne filtračné vrečko, FIS-SR 150 /5</b> pre SR 151, SRM 152; s dvomi vrstvami; na vysávanie nasucho; s plastovým uzáverom</p>	488460**	5	58,72	72,23	1	58,72	0	409001

\*maloobchodné balenie  
\*\*v kartónovom obale

VPE = počet kusov v balení pre koncového zákazníka  
VSE = minimálne objednávacie množstvo balení pre koncového zákazníka a jeho násobky

<sup>1)</sup> Nezáväzná odporúčaná cena výrobcu. Ceny predajcu sa môžu odlišovať.

Názov a použitie

Obj. č. VPE Cena bez DPH € na VPE<sup>1)</sup> Cena s DPH € na VPE<sup>1)</sup> Cena bez DPH € na VSE DPH € na VSE<sup>1)</sup> TP RG

## Miešadlá

### Miešadlá ErgoFix



<b>Miešadlo, MX 1000 RE EF HS2</b> miešacia metla HS 2 120 × 600 M14 (769030), adaptér ErgoFix (769091), obojstranný kľúč (dvojitý), odsávanie MX - A (576759)	575806	1	325,05	399,81	1	325,05	17	111001
---	--------	---	--------	--------	---	--------	----	--------



<b>Miešadlo, MX 1000 RE EF HS3R</b> miešacia metla HS 3 120 × 600 R M14 (767887), adaptér ErgoFix (769091), obojstranný kľúč (dvojitý), odsávanie MX - A (576759)	575807	1	325,05	399,81	1	325,05	17	111001
--	--------	---	--------	--------	---	--------	----	--------



<b>Miešadlo, MX 1200 RE EF HS2</b> miešacia metla HS 2 140 × 600 M14 (769031), adaptér ErgoFix (769091), obojstranný kľúč (dvojitý), odsávanie MX - A (576759)	575813	1	453,13	557,35	1	453,13	24	111001
---	--------	---	--------	--------	---	--------	----	--------

<b>Miešadlo, MX 1200 RE EF HS3R</b> miešacia metla HS 3 140 × 600 R M14 (768708), adaptér ErgoFix (769091), obojstranný kľúč (dvojitý), odsávanie MX - A (576759)	576743	1	453,13	557,35	1	453,13	24	111001
--	--------	---	--------	--------	---	--------	----	--------

<b>Miešadlo, MX 1600/2 RE EF HS3R</b> miešacia metla HS 3 160 × 600 R M14 (768710), adaptér ErgoFix (769091), obojstranný kľúč (dvojitý), odsávanie MX - A (576759)	575818	1	625,92	769,88	1	625,92	34	111001
--	--------	---	--------	--------	---	--------	----	--------

## Miešacie tyče

### Miešacia metla HS 3 R s krúžkom

na ťažké miešané hmoty s vysokou viskozitou; maltu, betón, vápenno-cementovú omietku, viazacie spojivá, potery, epoxidové živice s minerálnym plnivom, bitúmen, hrubovrstvové izolačné stierky; smer miešania zdola nahor, „zaskrutkuje“ sa do materiálu; 3 špirály vpravo



<b>Miešacia metla, HS 3 120x600 R M14</b> pre MX 1000, MX 1000/2, MXP 800, MXP 1000, MXP 1002; pravotočivá miešacia metla na husté miešané hmoty množstvo materiálu 10 – 25 kg; priemer 120 mm; dĺžka 600 mm	767887*	1	45,43	55,88	1	45,43	0	511001
---	---------	---	-------	-------	---	-------	---	--------

<b>Miešacia metla, HS 3 140x600 R M14</b> pre MX 1200, MX 1200/2, MXP 1200, MXP 1202; pravotočivá miešacia metla na husté miešané hmoty množstvo materiálu 25 – 40 kg; priemer 140 mm; dĺžka 600 mm	768708*	1	50,76	62,43	1	50,76	0	511001
--	---------	---	-------	-------	---	-------	---	--------

<b>Miešacia metla, HS 3 160x600 R M14</b> pre MX 1600/2, MXP 1602; pravotočivá miešacia metla na husté miešané hmoty množstvo materiálu 30 – 60 kg; priemer 160 mm; dĺžka 600 mm	768710*	1	57,99	71,33	1	57,99	0	511001
---	---------	---	-------	-------	---	-------	---	--------

### Miešacia metla

na tuhé miešané hmoty; lepidlá na dlaždice či obkladačky, škárovacie hmoty, lepiace malty, hotové omietky, potery, tmely, vyrovnávacie hmoty; 2 špirály



<b>Miešacia metla, HS 2 120x600 M14</b> pre MX 1000, MX 1000/2, MXP 800, MXP 1000, MXP 1002; pravotočivá miešacia metla na husté miešané hmoty množstvo materiálu 10 – 20 kg; priemer 120 mm; dĺžka 600 mm	769030*	1	35,16	43,25	1	35,16	0	511001
---	---------	---	-------	-------	---	-------	---	--------

<b>Miešacia metla, HS 2 140x600 M14</b> pre MX 1200, MX 1200/2, MXP 1200, MXP 1202; pravotočivá miešacia metla na husté miešané hmoty množstvo materiálu 20 – 40 kg; priemer 140 mm; dĺžka 600 mm	769031*	1	37,94	46,67	1	37,94	0	511001
--	---------	---	-------	-------	---	-------	---	--------

<b>Miešacia metla, HS 2 160x600 M14</b> pre MX 1600/2, MXP 1602; pravotočivá miešacia metla na husté miešané hmoty množstvo materiálu 30 – 60 kg; priemer 160 mm; dĺžka 600 mm	769032*	1	52,81	64,96	1	52,81	0	511001
---	---------	---	-------	-------	---	-------	---	--------

\*maloobchodné balenie  
\*\*v kartónovom obale

VPE = počet kusov v balení pre koncového zákazníka  
VSE = minimálne objednávané množstvo balení pre koncového zákazníka a jeho násobky

<sup>1)</sup> Nezáväzná odporúčaná cena výrobcu. Ceny predajcu sa môžu odlišovať.

# Miešanie

Názov a použitie	Obj. č.	VPE	Cena bez	Cena s	Cena bez	TP	RG		
			DPH € na VPE <sup>1)</sup>	DPH € na VPE <sup>1)</sup>	DPH € na VSE <sup>1)</sup>				
<b>Miešacia metla CS</b> na vyrovnávacie a tmeliace hmoty, tesniace hmoty, lepidlá, na miešanie bez vnikania vzduchu (bez bublín)									
	<b>Miešacia metla, CS 120x600 M14</b> pre MX 1000, MX 1000/2, MXP 800, MXP 1000, MXP 1002; na miešanie bez bublín množstvo materiálu 10 – 20 kg; priemer 120 mm; dĺžka 600 mm	769118*	1	39,16	48,17	1	39,16	0	511001
	<b>Miešacia metla, CS 140x600 M14</b> pre MX 1200, MX 1200/2, MXP 1200, MXP 1202; na miešanie bez bublín množstvo materiálu 20 – 40 kg; priemer 140 mm; dĺžka 600 mm	769117*	1	44,10	54,24	1	44,10	0	511001

<b>Miešacia metla</b> na riedke miešané hmoty; sadrové ometky, disperzné farby, laky, nástenné farby, liate hmoty; miešací účinok zhora nadol. Usadené hmoty sa dobre premiešajú. Materiál nestrieka; 3 špirály vľavo									
	<b>Miešacia metla, HS 3 120x600 L M14</b> pre MX 1000, MX 1000/2, MXP 800, MXP 1000, MXP 1002; ľavotočivá miešacia metla na riedku miešanú hmotu množstvo materiálu 10 – 25 kg; priemer 120 mm; dĺžka 600 mm	767921*	1	45,43	55,88	1	45,43	0	511001
	<b>Miešacia metla, HS 3 140x600 L M14</b> pre MX 1200, MX 1200/2, MXP 1200, MXP 1202; ľavotočivá miešacia metla na riedku miešanú hmotu množstvo materiálu 25 – 40 kg; priemer 140 mm; dĺžka 600 mm	768138*	1	50,76	62,43	1	50,76	0	511001
	<b>Miešacia metla, HS 3 160x600 L M14</b> pre MX 1600/2, MXP 1602; ľavotočivá miešacia metla na riedku miešanú hmotu množstvo materiálu 30 – 60 kg; priemer 160 mm; dĺžka 600 mm	768709*	1	57,99	71,33	1	57,99	0	511001

<b>Miešacia metla na MX 1600/2 DUO</b>									
	<b>Miešacia metla, HS 3 COMBI 140x600 FF</b> pre MX 1600/2 DUO, MXP 1602 DUO; na tekutú a tuhú miešanú hmotu priemer 140 mm; dĺžka 600 mm; množstvo materiálu 30 - 60 kg	768092**	1	185,60	228,29	1	185,60	0	411001
	<b>Miešacia metla, HS 3 DOUBLE 140x600 FF</b> pre MX 1600/2 DUO, MXP 1602 DUO; na ťažkú miešanú hmotu s veľkou viskozitou priemer 140 mm; dĺžka 600 mm; množstvo materiálu 30 - 60 kg	768800**	1	185,60	228,29	1	185,60	0	411001

## Príslušenstvo pre RW 1000

<b>Miešacia metla „ľavá“</b> na riedku miešanú hmotu; pripájací závit M14									
	<b>Miešacia metla, WR 140 L</b> pre RW 1000; ľavotočivá miešacia metla na riedku miešanú hmotu výška miešacej hlavice 180 mm; priemer 140 mm; dĺžka 625 mm	484286*	1	109,71	134,94	1	109,71	0	411001

\*maloobchodné balenie  
\*\*v kartónovom obale

VPE = počet kusov v balení pre koncového zákazníka  
VSE = minimálne objednávané množstvo balení pre koncového zákazníka a jeho násobky

<sup>1)</sup> Nezáväzná odporúčaná cena výrobcu. Ceny predajcu sa môžu odlišovať.

# Miešanie

Názov a použitie	Obj. č.	VPE	Cena bez	Cena s	Cena bez	TP	RG
			DPH € na VPE <sup>1)</sup>	DPH € na VPE <sup>1)</sup>	DPH € na VSE <sup>1)</sup>		

## Príslušenstvo pre miešadlá

### Miešadlá Mischcenter



#### Redukčný krúžok, A-GD 57/43

na upínanie vŕtačiek s upínacím krkom Ø 43 mm v MS 57

768712*	1	16,57	20,38	1	16,57	0	201007
---------	---	-------	-------	---	-------	---	--------

### Odsávanie



#### Odsávanie, MX - A

pre všetky miešadlá MX a mobilné vysávače CTL/M 26/36/48; na bezprašnú prácu s miešadlami Ø prípojky na odsávanie prachu 36 / 27 mm

576759**	1	62,96	77,44	1	62,96	0	211002
----------	---	-------	-------	---	-------	---	--------

## Príslušenstvo pre adaptéry

### Adaptér ErgoFix



#### Adaptér, AD-EF-M14/80 ErgoFix

náhradný adaptér so závitom M14; na upnutie miešacích tyčí Festool M14 na miešadlá ErgoFix zdvih 80 mm

769091*	1	19,45	23,92	1	19,45	0	211002
---------	---	-------	-------	---	-------	---	--------

\*maloobchodné balenie  
\*\*v kartónovom obale

VPE = počet kusov v balení pre koncového zákazníka  
VSE = minimálne objednávacie množstvo balení pre koncového zákazníka a jeho násobky

<sup>1)</sup> Nezáväzná odporúčaná cena výrobcu. Ceny predajcu sa môžu odlišovať.

Názov a použitie	Obj. č.	VPE	Cena bez	Cena s	Cena bez	TP	RG		
			DPH € na VPE <sup>1)</sup>	DPH € na VPE <sup>1)</sup>	DPH € na VSE <sup>1)</sup>				
<b>Pracovné svetlo</b>									
<b>Akumulátorové pracovné svetidlo SYSLITE KAL C</b>									
	<b>Akumulátorové pracovné svetidlo SYSLITE, KAL C</b> 24 LED, tri stupne jasu a až 1 200 lúmenov pre optimálne osvetlenie pracovnej oblasti z 1 až 2 metrov	578128*	1	77,25	95,02	6	463,50	0	215009
<b>Pracovné svetlo SYSLITE KAL II</b>									
	<b>Pracovné svetlo SYSLITE, KAL II</b> nabíjací adaptér do auta, sieťový nabíjací adaptér 230 V, taška na prepravu	500721	1	222,34	273,48	1	222,34	13	115002
	<b>Pracovné svetlo SYSLITE, KAL II-Set</b> nabíjací adaptér do auta, sieťový nabíjací adaptér 230 V, magnetická guľová hlava so statívovým tanierom (499814), taška na prepravu	499815	1	263,42	324,01	1	263,42	13	115002
<b>Príslušenstvo pre pracovné svetlo SYSLITE KAL</b>									
	<b>Magnetická guľová hlava, MA KAL</b> pre SYSLITE KAL, KAL II a KAL C; na flexibilné upevnenie pracovného svetidla SYSLITE KAL a KAL II a akumulátorového pracovného svetidla SYSLITE KAL C; tanier pre externý statív sila držania magnetom 16 kg	499814*	1	65,50	80,57	1	65,50	0	215005
<b>Stavebné svetlo</b>									
<b>Akumulátorové stavebné svetidlo SYSLITE KBS C</b>									
	<b>Akumulátorové stavebné svetidlo SYSLITE, KBS C</b> 72 LED, plynulé regulovanie jasu a až 5 000 lúmenov pre optimálne osvetlenie pracovnej oblasti z 2 až 5 metrov	578126	1	175,10	215,37	1	175,10	0	215009
<b>Stavebné svetlo SYSLITE DUO</b>									
Jedinečné usporiadanie LED pre uhol rozptylu 180° a homogénne osvetlenie; Vysoká svietivosť (8 000 lm) docieli veľkoplšne vynikajúce osvetlenie; Farba svetla podobná dennému svetlu (5000 K)									
	<b>Stavebné svetlo SYSLITE, DUO</b>	200164**	1	377,00	463,71	1	377,00	24	115002
	<b>Stavebné svetlo SYSLITE, DUO-Plus</b> Systainer SYS3 M 237 (204843)	576406	1	415,66	511,26	1	415,66	24	115002
	<b>Stavebné svetlo SYSLITE, DUO-Set</b> statív ST DUO 200 (200038), Systainer SYS3 M 237 (204843)	576402	1	598,36	735,98	1	598,36	24	115002





\*maloobchodné balenie  
\*\*v kartónovom obale

VPE = počet kusov v balení pre koncového zákazníka  
VSE = minimálne objednávacie množstvo balení pre koncového zákazníka a jeho násobky

<sup>1)</sup> Nezáväzná odporúčaná cena výrobcu. Ceny predajcu sa môžu odlišovať.



# Osvetlenie

Názov a použitie	Obj. č.	VPE	Cena bez	Cena s	Cena bez	TP	RG	
			DPH € na VPE <sup>1)</sup>	DPH € na VPE <sup>1)</sup>	DPH € na VSE <sup>1)</sup>			
<b>Príslušenstvo pre stavebné svetlo DUO</b>								
 <p><b>Statív, ST DUO 200</b> pre SYSLITE DUO, SYSLITE KBS C; plynulé nastavenie výšky dvomi výsuvmi v rozsahu 150 až 200 cm, priestorovo úsporné skládanie a s hmotnosťou 5,6 kg ľahké prenášanie</p>	200038**	1	182,69	224,71	1	182,69	0	215005
<b>Kontrolné svetlo</b>								
<b>Kontrolné svetlo STL 450</b> Pásovité svetlo v puzdre								
 <p><b>Kontrolné svetlo SYSLITE, STL 450</b> taška</p>	201937	1	368,54	453,30	1	368,54	26	115002
 <p><b>Kontrolné svetlo SYSLITE, STL 450-Set</b> adaptér AD-ST DUO 200 [201936], statív ST DUO 200 [200038], taška</p>	202911	1	653,46	803,76	1	653,46	26	115002
<b>Príslušenstvo pre STL 450</b>								
 <p><b>Adaptér, AD-ST DUO 200</b> pre kontrolné svetlo SYSLITE STL 450; na upevnenie na statív ST DUO 200 Hmotnosť výrobku bez príslušenstva 1,1 kg</p>	201936**	1	102,23	125,74	1	102,23	0	215005
 <p><b>Taška, ST-BAG</b> pre statív ST DUO 200, lúčové svetlo STL 450 a adaptér AD-ST DUO 200; Na odkladanie a jednoduchú prepravu statívu SYSLITE DUO a lúčového svetla SYSLITE STL</p>	203639*	1	90,03	110,74	1	90,03	0	215005

\*maloobchodné balenie  
\*\*v kartónovom obale

VPE = počet kusov v balení pre koncového zákazníka  
VSE = minimálne objednávacie množstvo balení pre koncového zákazníka a jeho násobky

<sup>1)</sup> Nezáväzná odporúčaná cena výrobcu. Ceny predajcu sa môžu odlišovať.

Názov a použitie

Obj. č. VPE Cena bez DPH € na VPE<sup>1)</sup> Cena s DPH € na VPE<sup>1)</sup> Cena bez DPH € na VPE<sup>1)</sup> TP RG

## Systainer

### SYS-PowerStation

vysokovýkonný akumulátor energie s trvalým výkonom 3 680 W a krátkodobým špičkovým výkonom až 18 000 W na prevádzku káblového elektrického náradia a iných spotrebičov nezávisle od siete







#### SYS-PowerStation, SYS-PST 1500 Li HP

adaptér s prúdovým chráničom (na zaistenie ďalšej zásuvky), 2 m nabíjací kábel  
Výstupné napätie 230 V ~ / 50 Hz pure sine; kapacita 1555 Wh; Trvalý výkon 3680 W; Špičkový výkon 18000 W; Špičkový výkon (>25 s) 9000 W

205721	1	3.450,04	4.243,55	1	3.450,04	211	130001
--------	---	----------	----------	---	----------	-----	--------





### Systainer<sup>3</sup> S

	Rozmery (D x Š x V) mm	Rozmer s nožičkami (D x Š x V) mm	Vnútročný rozmer (D x Š x V) mm								
 <p><b>SYS3 S 76</b> pre Systainer<sup>3</sup> Rack; pre prehľadné usporiadanie drobných dielov a ručného náradia; nemožno spájať s kontajnermi Systainer<sup>3</sup>, Systainer T-LOC, Systainer Classic; 4 x krátka priečka, dlhá priečka</p>	265 x 171 x 71	265 x 171 x 76	258 x 164 x 67	577808**	1	22,50	27,68	1	22,50	0	214001
 <p><b>SYS3 S 76 TRA</b> pre Systainer<sup>3</sup> Rack; pre prehľadné usporiadanie drobných dielov a ručného náradia; nemožno spájať s kontajnermi Systainer<sup>3</sup>, Systainer T-LOC, Systainer Classic; 4 x krátka priečka, dlhá priečka, Priehľadný kryt</p>	265 x 171 x 71	265 x 171 x 76	258 x 164 x 67	577817**	1	27,25	33,52	1	27,25	0	214001
 <p><b>SYS3 S 76 TRA UNI</b> pre Systainer<sup>3</sup> Rack; pre prehľadné usporiadanie drobných dielov a ručného náradia; nemožno spájať s kontajnermi Systainer<sup>3</sup>, Systainer T-LOC, Systainer Classic; univerzálna vložka TZE-UNI SYS3 S 76 (578163), Priehľadný kryt</p>	265 x 171 x 71	265 x 171 x 76	258 x 164 x 67	577819**	1	45,85	56,40	1	45,85	0	214001
 <p><b>SYS3 S 147</b> pre prehľadné usporiadanie drobných dielov a ručného náradia; nemožno spájať s kontajnermi Systainer<sup>3</sup>, Systainer T-LOC, Systainer Classic; nehodí sa pre Systainer<sup>3</sup> Rack; bez uchytenie priehradiek</p>	265 x 171 x 142	265 x 171 x 147	258 x 164 x 138	577818**	1	29,68	36,51	1	29,68	0	214001
 <p><b>TZE-UNI SYS3 S 76</b> pre Systainer<sup>3</sup> SYS3 S 76; pre prehľadné usporiadanie drobných dielov a ručného náradia</p>	258 x 164 x 45	-	-	578163**	1	10,50	12,92	1	10,50	0	214003

\*maloobchodné balenie  
\*\*v kartónovom obale

VPE = počet kusov v balení pre koncového zákazníka  
VSE = minimálne objednávacie množstvo balení pre koncového zákazníka a jeho násobky

<sup>1)</sup> Nezáväzná odporúčaná cena výrobcu. Ceny predajcu sa môžu odlišovať.

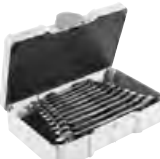

Názov a použitie	Obj. č.	VPE	Cena bez DPH € na VPE <sup>1)</sup>	Cena s DPH € na VPE <sup>1)</sup>	VSE	Cena bez DPH € na VSE <sup>1)</sup>	TP	RG
<b>Súpravy príslušenstva v Systaineri<sup>3</sup> S</b>								
 <p><b>SYS3 S 76-FB CE-SORT/5</b> pre akumulátorové vŕtacie skrutkovače a akumulátorové vŕtacie skrutkovače s príklepom Festool s upínaním FastFix a skľučovadlom na nástroje WH-CE CENTROTEC; pre Systainer<sup>3</sup> Rack; 5-dielna; vrátane kuželovitého vystreďovacieho vŕtáka s Ø 4 mm a vyrážača; FB D 15 CE (205752), FB D 20 CE (205753), FB D 25 CE (205754), FB D 30 CE (205755), FB D 35 CE (205756), Systainer<sup>3</sup> SYS3 S 76 (577808)</p>	578110	1	174,72	214,91	1	174,72	0	401006
 <p><b>SYS3 S 76-SB CE-SORT/6</b> pre TPC 18/4, TDC 18/4, C 18 a T18 s upínaním FastFix a skľučovadlom na nástroje WH-CE CENTROTEC; pre Systainer<sup>3</sup> Rack; možnosť až 15-násobného dobrúsenia; závitový vŕták D 6 [205903], závitový vŕták D 8 [205904], závitový vŕták D 10 [205905], závitový vŕták D 12 [205906], závitový vŕták D 14 [205907], závitový vŕták D 16 [205908], Systainer<sup>3</sup> SYS3 S 76 s priehľadným vekom [577817]</p>	578111	1	162,16	199,46	1	162,16	0	401002
 <p><b>SYS3 S 76-1/4"-CE RA</b> pre Systainer<sup>3</sup> Rack; súprava 1/4" násuvných kľúčov s veľkosťami od 4,0 do 13 mm; 19 rôznych skrutkovacích nastavcov a 2 predĺženia skrutkovacích hrotov; kardanový kĺb pre použitie na neprístupných miestach; račňa a rukoväť CENTROTEC, ako aj rôzne adaptéry a predĺženia; skrutkovací hrot PZ 1, skrutkovací hrot PZ 2, skrutkovací hrot PZ 3, skrutkovací hrot PH 1, skrutkovací hrot PH 2, hrot PH 3, skrutkovací hrot TX 10, skrutkovací hrot TX 15, skrutkovací hrot TX 20, skrutkovací hrot TX 25, skrutkovací hrot TX 30, inbusový skrutkovací hrot 2 mm, inbusový skrutkovací hrot 2,5 mm, inbusový skrutkovací hrot 3 mm, inbusový skrutkovací hrot 4 mm, inbusový skrutkovací hrot 5 mm, inbusový skrutkovací hrot 6 mm, drážka hrotu 0,6 x 4,5, drážka hrotu 0,8 x 5,5, magnetický držiak hrotov BV 150 CE (492540), magnetický držiak skrutkovacích hrotov CENTROTEC BH 60 CE-Imp (498974), račňa 1/4", nástrčný kľúč SW 4, nástrčný kľúč SW 5, nástrčný kľúč SW 5,5, nástrčný kľúč SW 6, násuvný kľúč SW 8, nástrčný kľúč SW 10, nástrčný kľúč SW 11, nástrčný kľúč SW 12, nástrčný kľúč SW 13, predĺženie 1/4", guľový kĺb 1/4", adaptér 1/4"-50 CE/KG CENTROTEC (495131), nástrčný kľúč 1/4" upínanie, skrutkovač SD-CE-Drive-UNI (200140), Systainer<sup>3</sup> SYS3 S 76 (577808)</p>	578112	1	178,59	219,67	1	178,59	0	301003
 <p><b>SYS3 S 76-DBL-Set</b> pre Systainer<sup>3</sup> Rack; rozperka DuoBlade: samorezný závit poskytuje perfektný tvarový styk; poistka proti pretáčaniu zabraňuje otáčaniu rozperky; rozovretie sa postará o absolútne bezpečné držanie; rozperka DuoPower: 2-komponentová rozperka s 3 funkciami (rozovretie, sklopenie, zauzlenie); 200 x rozperka DuoPower 5 x 25 mm, 130 x rozperka DuoPower 6 x 30 mm, 80 x rozperka DuoPower 6 x 50 mm, 70 x rozperka DuoPower 8 x 40 mm, 40 x rozperka DuoPower 10 x 50 mm, 40 x rozperka do sadrokartónu DuoBlader 6 x 35 mm, Systainer<sup>3</sup> SYS3 S 76 (577808)</p>	578113	1	109,20	134,32	1	109,20	0	214017
 <p><b>SYS3 S 76-RRS-Set</b> pre Systainer<sup>3</sup> Rack; račňový mechanizmus: 72 zubov, rovný tvar; prepínanie: ľavobežný/pravobežný chod; veľkosť kľúča: 8 mm, veľkosť kľúča: 9 mm, veľkosť kľúča: 10 mm, veľkosť kľúča: 11 mm, veľkosť kľúča: 12 mm, veľkosť kľúča: 13 mm, veľkosť kľúča: 14 mm, veľkosť kľúča: 15 mm, veľkosť kľúča: 16 mm, veľkosť kľúča: 17 mm, Systainer<sup>3</sup> SYS3 S 76 (577808)</p>	578117	1	169,27	208,20	1	169,27	0	214017

\*maloobchodné balenie  
\*\*v kartónovom obale





VPE = počet kusov v balení pre koncového zákazníka  
VSE = minimálne objednávané množstvo balení pre koncového zákazníka a jeho násobky

<sup>1)</sup> Nezáväzná odporúčaná cena výrobcu. Ceny predajcu sa môžu odlišovať.

# Systainery a prepravné systémy

Názov a použitie	Obj. č.	VPE	Cena bez	Cena s	Cena bez	TP	RG	
			DPH € na VPE <sup>1)</sup>	DPH € na VPE <sup>1)</sup>	DPH € na VSE <sup>1)</sup>			
 <p><b>SYS3 S 76-WAGO-Set</b> pre Systainer<sup>3</sup> Rack; pre rôzne elektroinštalácie na stavbe; spojovacia svorka 0,14 – 4 mm<sup>2</sup> (platí pre všetky 3 svorky); skúšačka napätia, odizolovač káblov, 100 x spojovacia svorka Wago 221-412 COMPACT (2 vodiče), 50 x spojovacia svorka Wago 221-413 COMPACT (3 vodiče), 25 x spojovacia svorka Wago 221-415 COMPACT (5 vodičov), Systainer<sup>3</sup> SYS3 S 76 (577808)</p>	578118	1	156,27	192,21	1	156,27	0	214017
 <p><b>SYS3 S 76-BB-Set</b> pre Systainer<sup>3</sup> Rack; vrták do vrtacích kladív SDS-Plus: pre BHC 18, KHC 18 a všetky ostatné vrtacie kladivá s upínaním SDS-Plus; Forstnerov vrták FB D 35 CE, skrutkovacie hroty CE, špirálový vrták CE: pre akumulátorové vrtacie skrutkovače a akumulátorové vrtacie skrutkovače s príklepom Festool s upínaním FastFix a skľučovadlom na nástroje WH-CE CENTROTEC; 18-dielna; vrták do vrtacích kladív SDS-Plus D 5 x 100 mm (Ø 5 mm; dĺžka špirály 100 mm), vrták do vrtacích kladív SDS-Plus D 6 x 100 mm (Ø 6 mm; dĺžka špirály 100 mm), vrták do vrtacích kladív SDS-Plus D 8 x 100 mm (Ø 8 mm; dĺžka špirály 100 mm), vrták do vrtacích kladív SDS-Plus D 10 x 100 mm (Ø 10 mm; dĺžka špirály 100 mm), vrták do vrtacích kladív SDS-Plus D 12 x 100 mm (Ø 12 mm; dĺžka špirály 100 mm), skrutkovací hrot PZ 2-100 CE (dĺžka 100 mm), skrutkovací hrot PZ 3-100 CE (dĺžka 100 mm), skrutkovací hrot TX 15-100 CE (dĺžka 100 mm), skrutkovací hrot TX 20-100 CE (dĺžka 100 mm), skrutkovací hrot TX 25-100 CE (dĺžka 100 mm), skrutkovací hrot TX 30-100 CE (dĺžka 100 mm), Forstnerov vrták FB D 35 CE (Ø 35 mm), špirálový vrták do dreva D 3 CE/W (Ø 3 mm) (492512), špirálový vrták do dreva D 4 CE/W (Ø 4 mm) (492513), špirálový vrták do dreva D 5 CE/W (Ø 5 mm) (492514), špirálový vrták do dreva D 6 CE/W (Ø 6 mm) (492515), špirálový vrták do dreva D 8 CE/W (Ø 8 mm) (492517), špirálový vrták do dreva D 10 CE/W (Ø 10 mm) (492518), Systainer<sup>3</sup> SYS3 S 76 (577808)</p>	578119	1	144,21	177,38	1	144,21	0	301003

## Systainer<sup>3</sup> M

	Rozmer s nožičkami (D x Š x V) mm	Vnútrotný rozmer (D x Š x V) mm		Obj. č.	VPE	Cena bez DPH €		Cena s DPH €		TP	RG
						na VPE <sup>1)</sup>	na VPE <sup>1)</sup>	na VSE <sup>1)</sup>	na VSE <sup>1)</sup>		
 <p><b>SYS3 M 112</b> bez vložky pre náradie; v štandardnom formáte s osvedčenou základnou plochou; kryt na políčko na popis</p>	396 x 296 x 112	389 x 275 x 71	204840	1	71,16	87,53	1	71,16	0	214001	
 <p><b>SYS3 M 137</b> na praktickú prepravu ručného náradia, spotrebného materiálu alebo príslušenstva; bez vložky pre náradie; v štandardnom formáte s osvedčenou základnou plochou; kryt na políčko na popis</p>	396 x 296 x 137	389 x 275 x 96	204841	1	76,40	93,97	1	76,40	0	214001	
 <p><b>SYS3 M 187</b> bez vložky pre náradie; v štandardnom formáte s osvedčenou základnou plochou; kryt na políčko na popis</p>	396 x 296 x 187	389 x 275 x 146	204842	1	81,62	100,39	1	81,62	0	214001	
 <p><b>SYS3 M 237</b> bez vložky pre náradie; v štandardnom formáte s osvedčenou základnou plochou; kryt na políčko na popis</p>	396 x 296 x 237	389 x 275 x 196	204843	1	86,86	106,84	1	86,86	0	214001	

\*maloobchodné balenie  
\*\*v kartónovom obale



VPE = počet kusov v balení pre koncového zákazníka  
VSE = minimálne objednávané množstvo balení pre koncového zákazníka a jeho násobky

<sup>1)</sup> Nezáväzná odporúčaná cena výrobcu. Ceny predajcu sa môžu odlišovať.



# Systainery a prepravné systémy

Názov a použitie

Obj. č. VPE Cena bez DPH € na VPE <sup>1)</sup> Cena s DPH € na VPE <sup>1)</sup> Cena bez DPH € na VSE <sup>1)</sup> TP RG

	Rozmer s nožičkami (D x Š x V) mm	Vnútroň rozmer (D x Š x V) mm								
 <p><b>SYS3 M 337</b> bez vložky pre náradie; v štandardnom formáte s osvedčenou základnou plochou; kryt na políčko na popis</p>	396 x 296 x 337	389 x 275 x 296	204844	1	92,08	113,26	1	92,08	0	214001
 <p><b>SYS3 M 437</b> bez vložky pre náradie; v štandardnom formáte s osvedčenou základnou plochou; kryt na políčko na popis</p>	396 x 296 x 437	389 x 275 x 394	204845	1	97,06	119,38	1	97,06	0	214001

## Systainer<sup>3</sup> L



	Rozmer s nožičkami (D x Š x V) mm	Vnútroň rozmer (D x Š x V) mm	Objem l	Nosnosť kg	Nosnosť (spojená) kg								
 <p><b>SYS3 L 137</b> so širokou základnou plochou pre ešte viac miesta; bez vložky pre náradie; kryt na políčko na popis</p>	508 x 296 x 137	501 x 275 x 94	13,2	20	40	204846	1	92,70	114,02	1	92,70	0	214001
 <p><b>SYS3 L 187</b> so širokou základnou plochou pre ešte viac miesta; bez vložky pre náradie; kryt na políčko na popis</p>	508 x 296 x 187	501 x 275 x 144	20,2	20	40	204847	1	99,15	121,95	1	99,15	0	214001
 <p><b>SYS3 L 237</b> so širokou základnou plochou pre ešte viac miesta; bez vložky pre náradie; kryt na políčko na popis</p>	508 x 296 x 237	501 x 275 x 194	27,4	20	40	204848	1	105,71	130,02	1	105,71	0	214001

\*malooobchodné balenie  
\*\*v kartónovom obale

VPE = počet kusov v balení pre koncového zákazníka  
VSE = minimálne objednávacie množstvo balení pre koncového zákazníka a jeho násobky

<sup>1)</sup> Nezáväzná odporúčaná cena výrobcu. Ceny predajcu sa môžu odlišovať.

# Systainery a prepravné systémy

Názov a použitie	Obj. č.	VPE	Cena bez	Cena s	Cena bez	TP	RG				
			DPH € na VPE <sup>1)</sup>	DPH € na VPE <sup>1)</sup>	DPH € na VSE <sup>1)</sup>						
<b>Systainer<sup>3</sup> organizér M</b>											
	<b>SYS3 ORG M 89</b> bez vkladacích boxov; prehľadné riešenie na usporiadanie a prepravu malých predmetov s priehľadným vekom; v štandardnom formáte s osvedčenou základnou plochou	396 x 296 x 89	389 x 246 x 60	204852	1	71,16	87,53	1	71,16	0	214015
	<b>SYS3 ORG M 89 22xESB</b> prehľadné riešenie na usporiadanie a prepravu malých predmetov s priehľadným vekom; v štandardnom formáte s osvedčenou základnou plochou; 13 x vkladací box 50 x 50 x 68, 8 x vkladací box 50 x 100 x 68, vkladací box 100 x 150 x 68	396 x 296 x 89	389 x 246 x 60	204853	1	89,41	109,97	1	89,41	0	214015
	<b>SYS3 ORG M 89 6xESB</b> prehľadné riešenie na usporiadanie a prepravu malých predmetov s priehľadným vekom; v štandardnom formáte s osvedčenou základnou plochou; vkladací box 50 x 50 x 68, vkladací box 50 x 100 x 68, 3 x vkladací box 100 x 150 x 68, vkladací box 100 x 350 x 68	396 x 296 x 89	389 x 246 x 60	204854	1	89,41	109,97	1	89,41	0	214015

\*maloobchodné balenie  
\*\*v kartónovom obale

VPE = počet kusov v balení pre koncového zákazníka  
VSE = minimálne objednávacie množstvo balení pre koncového zákazníka a jeho násobky



<sup>1)</sup> Nezáväzná odporúčaná cena výrobcu. Ceny predajcu sa môžu odlišovať.

# Systainery a prepravné systémy



Názov a použitie

Obj. č. VPE Cena bez DPH € na VPE <sup>1)</sup> Cena s DPH € na VPE <sup>1)</sup> Cena bez DPH € na VSE <sup>1)</sup> TP RG

## Systainer<sup>3</sup> organizér L

	Objem l	Nosnosť kg	Dovolené zaťaženie veku kg									
 <p><b>SYS3 ORG L 89</b> bez vkladacích boxov; so širokou základnou plochou pre ešte viac miesta; prehľadné riešenie na usporiadanie a prepravu malých predmetov s priehľadným vekom</p>	9,7	20	100	204855	1	86,25	106,09	1	86,25	0	214015	
 <p><b>SYS3 ORG L 89 20xESB</b> so širokou základnou plochou pre ešte viac miesta; prehľadné riešenie na usporiadanie a prepravu malých predmetov s priehľadným vekom; 10 x vkladací box 50 x 50 x 68, 6 x vkladací box 50 x 100 x 68, 2 x vkladací box 100 x 100 x 68, vkladací box 100 x 150 x 68, vkladací box 150 x 150 x 68</p>	9,7	20	100	204856	1	104,37	128,38	1	104,37	0	214015	
 <p><b>SYS3 ORG L 89 10xESB</b> so širokou základnou plochou pre ešte viac miesta; prehľadné riešenie na usporiadanie a prepravu malých predmetov s priehľadným vekom; vkladací box 50 x 50 x 68, 4 x vkladací box 50 x 100 x 68, vkladací box 100 x 100 x 68, 3 x vkladací box 100 x 150 x 68, vkladací box 100 x 350 x 68</p>	9,7	20	100	204857	1	104,37	128,38	1	104,37	0	214015	

## Systainer<sup>3</sup> s priehradkou vo veku M



	Rozmer s nožičkami (D x Š x V) mm	Vnútorý rozmer (D x Š x V) mm	Objem l	Nosnosť kg	Nosnosť (spojená) kg								
 <p><b>SYS3 DF M 137</b> bez vložky pre náradie; kryt na políčko na popis</p>	396 x 296 x 137	389 x 275 x 96	10,4	20	40	577346	1	86,97	106,97	1	86,97	0	214001
 <p><b>SYS3 DF M 187</b> bez vložky pre náradie; kryt na políčko na popis</p>	396 x 296 x 187	389 x 275 x 146	15,9	20	40	577347	1	92,08	113,26	1	92,08	0	214001
 <p><b>SYS3 DF M 237</b> bez vložky pre náradie; kryt na políčko na popis</p>	396 x 296 x 237	389 x 275 x 196	21,4	20	40	577348	1	97,06	119,38	1	97,06	0	214001

\*maloobchodné balenie  
\*\*v kartónovom obale



VPE = počet kusov v balení pre koncového zákazníka  
VSE = minimálne objednávacie množstvo balení pre koncového zákazníka a jeho násobky

<sup>1)</sup> Nezáväzná odporúčaná cena výrobcu. Ceny predajcu sa môžu odlišovať.

# Systainery a prepravné systémy

Názov a použitie	Obj. č.	VPE	Cena bez	Cena s	Cena bez	TP	RG		
			DPH € na VPE <sup>1)</sup>	DPH € na VPE <sup>1)</sup>	DPH € na VSE <sup>1)</sup>				
<b>Systainer<sup>3</sup> Combi</b>									
  	<b>SYS3-COMBI M 287</b> kompatibilný so súpravou vkladacích boxov, súprava 50 × 50/50 × 100 × 68 (578056) v zásuvke; nekompatibilné so súpravou vkladacích boxov 60 × 60/120 × 71 3× FT (201124); kompatibilný s vkladacími boxami 204858, 204859, 204860, 204861 v zásuvke; 2 x dlhá priečka, 3 x krátka priečka, kryt na políčko na popis	577766	1	136,84	168,31	1	136,84	0	214013
	<b>SYS3-COMBI M 337</b> kompatibilný so súpravou vkladacích boxov, súprava 50 × 50/50 × 100 × 68 (578056) v zásuvke; nekompatibilné so súpravou vkladacích boxov 60 × 60/120 × 71 3× FT (201124); kompatibilný s vkladacími boxami 204858, 204859, 204860, 204861 v zásuvke; 2 x dlhá priečka, 3 x krátka priečka, kryt na políčko na popis	577767	1	147,07	180,90	1	147,07	0	214013

## Systainer<sup>3</sup> XXL

	Rozmer s nožičkami (D x Š x V) mm	Vnútorný rozmer (D x Š x V) mm	Objem l	Nosnosť kg	Nosnosť (spojená) kg									
  	<b>SYS3 XXL 237</b> bez vložky pre náradie; s popisovacím poľom vo formáte kreditnej karty; kryt na políčko na popis	792 x 296 x 237	786 x 279 x 188	42,3	40	80	204850	1	116,29	143,04	1	116,29	0	214001
	<b>SYS3 XXL 337</b> bez vložky pre náradie; s popisovacím poľom vo formáte kreditnej karty; kryt na políčko na popis	792 x 296 x 337	786 x 279 x 288	64,2	40	80	204851	1	126,37	155,44	1	126,37	0	214001

\*maloobchodné balenie  
 \*\*v kartónovom obale

VPE = počet kusov v balení pre koncového zákazníka  
 VSE = minimálne objednávacie množstvo balení pre koncového zákazníka a jeho násobky

<sup>1)</sup> Nezáväzná odporúčaná cena výrobcu. Ceny predajcu sa môžu odlišovať.





# Systainery a prepravné systémy



Názov a použitie

Obj. č. VPE Cena bez DPH € na VPE <sup>1)</sup> Cena s DPH € na VPE <sup>1)</sup> Cena bez DPH € na VSE <sup>1)</sup> TP RG

## Systainer<sup>3</sup> Rack

	Rozmery (D x Š x V) mm	Rozmer s nožičkami (D x Š x V) mm	Nosnosť kg	Nosnosť (spojená) kg	Dovolené zaťaženie veka kg								
 <b>SYS3-RK/6 M 337</b> pre všetky varianty Systainer <sup>3</sup> S 76; nehodí sa pre Systainer <sup>3</sup> Rack S 147	396 x 296 x 330	396 x 296 x 337	20	40	100	577807	1	81,92	100,76	1	81,92	0	214016
 <b>SYS3-RK/6 M 337-Set</b> pre všetky varianty Systainer <sup>3</sup> S 76; nehodí sa pre Systainer <sup>3</sup> Rack S 147; 6 x Systainer <sup>3</sup> SYS3 S 76 [577808]	396 x 296 x 330	396 x 296 x 337	20	40	100	577816	1	168,44	207,18	1	168,44	0	214016

## Sortainer<sup>3</sup>

 <b>SYS3-SORT/2 M 337</b> kompatibilný so súpravou vkladacích boxov, súprava 50 x 50/50 x 100 x 68 [578056] v spodnej zásuvke; kompatibilný s jednotlivými vkladacími boxami 204858, 204859, 204860, 204861 v spodnej zásuvke; nekompatibilné so súpravou vkladacích boxov 60 x 60/120 x 71 3x FT [201124]; vo veľkých zásuvkách nemožno používať žiadne priečky; vkladacie boxy nie sú odporúčané pre veľké zásuvky; 2 x dlhá priečka, 3 x krátka priečka, kryt na políčko na popis						577770	1	151,20	185,98	1	151,20	0	214002
 <b>SYS3-SORT/3 M 337</b> kompatibilný so súpravou vkladacích boxov, súprava 50 x 50/50 x 100 x 68 [578056] v zásuvke; kompatibilný s vkladacími boxami 204858, 204859, 204860, 204861 v zásuvke; nekompatibilné so súpravou vkladacích boxov 60 x 60/120 x 71 3x FT [201124]; 6 x dlhá priečka, 9 x krátka priečka, kryt na políčko na popis						577769	1	151,20	185,98	1	151,20	0	214002

## Systainer<sup>3</sup> ToolBag





	Rozmer s nožičkami (D x Š x V) mm	Nosnosť kg	Nosnosť (spojená) kg	Hmotnosť výrobku bez príslušenstva kg									
 <b>SYS3 T-BAG M</b> 2 x taška T-BAG M T1, 1 x taška T-BAG M T2, 1 x taška T-BAG M T3, 1 x taška T-BAG M T4, Popruh na nosenie	396 x 296 x 360	20	40	3,5	577501	1	181,25	222,94	1	181,25	0	214004	



\*maloobchodné balenie  
\*\*v kartónovom obale

VPE = počet kusov v balení pre koncového zákazníka  
VSE = minimálne objednávané množstvo balení pre koncového zákazníka a jeho násobky

<sup>1)</sup> Nezáväzná odporúčaná cena výrobcu. Ceny predajcu sa môžu odlišovať.

# Systainery a prepravné systémy

Názov a použitie	Obj. č.	VPE	Cena bez	Cena s	Cena bez	TP	RG				
			DPH € na VPE <sup>1)</sup>	DPH € na VPE <sup>1)</sup>	DPH € na VSE <sup>1)</sup>						
<b>Príslušenstvo pre Systainer<sup>3</sup> ToolBag</b>											
			Rozmery (D x Š x V) mm								
 <b>T-BAG M T1/2</b> pre Systainer <sup>3</sup> ToolBag; s 12 pútkami na uloženie ručného náradia, ako sú napríklad skrutkovače, kliešte, metrové meradlo a mnoho iného			370 x 20 x 190	577502**	2	27,99	34,43	1	27,99	0	214004
 <b>T-BAG M T2/2</b> pre Systainer <sup>3</sup> ToolBag; so 4 veľkými pútkami na uloženie ručného náradia, ako sú napríklad skrutkovače, kliešte, metrové meradlo a mnoho iného			370 x 20 x 190	577503**	2	27,99	34,43	1	27,99	0	214004
 <b>T-BAG M T3/2</b> pre Systainer <sup>3</sup> ToolBag; s 3 otvormi na uloženie ručného náradia – ideálne na uloženie ostrých nástrojov, ako je napríklad dláto			370 x 20 x 190	577504**	2	27,99	34,43	1	27,99	0	214004
 <b>T-BAG M T4/2</b> pre Systainer <sup>3</sup> ToolBag; na uloženie ručného náradia, ako je napríklad hoblík			80 x 230 x 120	577505**	2	27,99	34,43	1	27,99	0	214004

<b>MINI-Systainer T-LOC</b>											
			Rozmery (D x Š x V) mm								
 <b>SE-DP SYS-MINI TL</b> pre SYS MINI TL; z penového materiálu			247 x 134 x 15	499619**	1	8,03	9,88	1	8,03	0	214003
 <b>TZE-UNI SYS MINI TL</b> pre SYS MINI TL; pre jednoduchšie triedenie v SYS MINI TL			258 x 163 x 45	499620**	1	10,83	13,32	1	10,83	0	214003

\*maloobchodné balenie  
\*\*v kartónovom obale

VPE = počet kusov v balení pre koncového zákazníka  
VSE = minimálne objednávacie množstvo balení pre koncového zákazníka a jeho násobky

<sup>1)</sup> Nezavázná odporúčaná cena výrobcu. Ceny predajcu sa môžu odlišovať.

# Systainery a prepravné systémy

Názov a použitie

Obj. č. VPE Cena bez DPH € na VPE <sup>1)</sup> Cena s DPH € na VPE <sup>1)</sup> Cena bez DPH € na VPE <sup>1)</sup> TP RG

## SORTAINER



### SYS 3-SORT/4

štyri rovnako veľké zásuvky je možné individuálne zariadiť a rozdeliť pomocou deliacich priečok; kompatibilné a spájateľné so všetkými generáciami Systainerov, mobilnými vysávačmi a mnohým ďalším systémovým príslušenstvom; 2 x malá zásuvka [D x Š x H] 255 x 75 x 30 mm, veľká zásuvka [D x Š x H] 255 x 165 x 30 mm, veľká zásuvka [D x Š x H] 255 x 348 x 85 mm, 2 deliace priečky v každej zásuvke, 6 x rámečkov na štítky, 8 x popisných štítkov

491522 1 168,84 207,67 1 168,84 0 214002



### SYS 3-SORT/6

6 rovnako veľkých zásuviek je možné individuálne zariadiť a rozdeliť pomocou deliacich priečok; kompatibilné a spájateľné so všetkými generáciami Systainerov, mobilnými vysávačmi a mnohým ďalším systémovým príslušenstvom; 6 x veľká zásuvka [D x Š x H] 255 x 165 x 30 mm, 2 deliace priečky v každej zásuvke, 6 x rámečkov na štítky, 8 x popisných štítkov

491984 1 187,94 231,17 1 187,94 0 214002



### SYS 3-SORT/9

6 malých a 3 stredne veľké zásuvky je možné individuálne zariadiť a rozdeliť pomocou deliacich priečok; kompatibilné a spájateľné so všetkými generáciami Systainerov, mobilnými vysávačmi a mnohým ďalším systémovým príslušenstvom; 6 x malá zásuvka [D x Š x H] 255 x 75 x 30 mm, 3 x veľká zásuvka [D x Š x H] 255 x 165 x 30 mm, 2 deliace priečky v každej zásuvke, 9 x rámečkov na štítky, 16 x popisných štítkov

491985 1 187,94 231,17 1 187,94 0 214002



### SYS 3-SORT/12

12 malých zásuviek je možné individuálne zariadiť a rozdeliť pomocou deliacich priečok; kompatibilné a spájateľné so všetkými generáciami Systainerov, mobilnými vysávačmi a mnohým ďalším systémovým príslušenstvom; 12 x malá zásuvka [D x Š x H] 255 x 75 x 30 mm, 2 deliace priečky v každej zásuvke, 12 x rámečkov na štítky, 16 x popisných štítkov

491986 1 187,94 231,17 1 187,94 0 214002

## Systainer<sup>3</sup> ToolBox



### SYS3 TB M 137

v štandardnom formáte s osvedčenou základnou plochou; na praktickú prepravu ručného náradia, spotrebného materiálu alebo príslušenstva; kryt na políčko na popis

Objem l	Nosnosť kg	Nosnosť (spojení) kg	Hmotnosť výrobku bez príslušenstva kg	Obj. č.	VPE	Cena bez DPH € na VPE	Cena s DPH € na VPE	VSE	Cena bez DPH € na VPE	TP	RG
10,4	20	40	1,3	204865	1	60,58	74,51	1	60,58	0	214009



### SYS3 TB M 237

v štandardnom formáte s osvedčenou základnou plochou; na praktickú prepravu ručného náradia, spotrebného materiálu alebo príslušenstva; kryt na políčko na popis



21,4	20	40	1,7	204866	1	68,84	84,67	1	68,84	0	214009
------	----	----	-----	--------	---	-------	-------	---	-------	---	--------

\*maloobchodné balenie  
\*\*v kartónovom obale





VPE = počet kusov v balení pre koncového zákazníka  
VSE = minimálne objednávané množstvo balení pre koncového zákazníka a jeho násobky

<sup>1)</sup> Nezáväzná odporúčaná cena výrobcu. Ceny predajcu sa môžu odlišovať.

# Systainery a prepravné systémy

Názov a použitie	Objem (l)	Nosnosť (kg)	Nosnosť (spojená) (kg)	Hmotnosť výrobku bez príslušenstva (kg)	Obj. č.	Cena bez DPH € na VPE		Cena s DPH € na VPE		Cena bez DPH € na VSE		TP	RG
						VPE	VPE <sup>1)</sup>	VPE	VPE <sup>1)</sup>	VSE	VSE <sup>1)</sup>		
 <p><b>SYS3 TB L 137</b> so širokou základnou plochou pre ešte viac miesta; na praktickú prepravu ručného náradia, spotrebného materiálu alebo príslušenstva; kryt na políčko na popis</p>	13,2	20	40	1,9	204867	1	73,36	90,23	1	73,36	0	214009	
 <p><b>SYS3 TB L 237</b> so širokou základnou plochou pre ešte viac miesta; na praktickú prepravu ručného náradia, spotrebného materiálu alebo príslušenstva; kryt na políčko na popis</p>	27,4	20	40	2,4	204868	1	83,82	103,10	1	83,82	0	214009	

## SYS-StorageBox

	Rozmery (D x Š x V) mm	Výška s rukoväťou mm	Hmotnosť výrobku bez príslušenstva (kg)	Obj. č.	Cena bez DPH € na VPE		Cena s DPH € na VPE		Cena bez DPH € na VSE		TP	RG
					VPE	VPE <sup>1)</sup>	VPE	VPE <sup>1)</sup>	VSE	VSE <sup>1)</sup>		
 <p><b>SYS-SB</b> plastová nádoba bez obsahu; s jednotlivými vyberateľnými vkladacími boxmi; s možnosťou spojenia s celým sortimentom Systainerov (okrem SYS-Mini); 2x box 60 x 60 x 71 SYS-SB; 2x box 60 x 120 x 71 SYS-SB; 1x box 180 x 120 x 71 SYS-SB</p>	396 x 296 x 167	240	2,5	499901	1	122,97	151,25	1	122,97	0	214010	
 <p><b>Box 60x60x71/6 SYS-SB</b> pre SYS-Storage Box SYS-SB; na organizované odkladanie</p>	60 x 60 x 71	-	-	500066	6	13,62	16,75	1	13,62	0	214010	
 <p><b>Box 60x120x71/4 SYS-SB</b> pre SYS-Storage Box SYS-SB; na organizované odkladanie</p>	60 x 120 x 71	-	-	500067	4	15,70	19,31	1	15,70	0	214010	
 <p><b>Box 180x120x71/2 SYS-SB</b> pre SYS-Storage Box SYS-SB; na organizované odkladanie</p>	180 x 120 x 71	-	-	500068	2	17,40	21,40	1	17,40	0	214010	

\*maloobchodné balenie  
\*\*v kartónovom obale



VPE = počet kusov v balení pre koncového zákazníka  
VSE = minimálne objednávacie množstvo balení pre koncového zákazníka a jeho násobky

<sup>1)</sup> Nezáväzná odporúčaná cena výrobcu. Ceny predajcu sa môžu odlišovať.



Názov a použitie

Obj. č. VPE Cena bez DPH € na VPE <sup>1)</sup> Cena s DPH € na VPE <sup>1)</sup> Cena bez DPH € na VSE <sup>1)</sup> TP RG

## Aplikačný systainer

	Objem l	Nosnosť kg	Nosnosť (spojená) kg								
 <p><b>SYS3 HWZ M 337</b> s drevenou vložkou na ručné náradie; obsah dodávky bez nástrojov (návrh usporiadania)</p>	32,4	20	40	205518	1	199,00	244,77	1	199,00	0	214001
 <p><b>SYS-MFT</b> vrátane krytu na poličko na popis; s možnosťou spojenia s celým sortimentom Systainerov (okrem SYS-Mini); jednoduché spoločné prenášanie; kryt s MDF doskou na upnutie a fixovanie obrobkov</p>	-	-	-	500076	1	88,80	109,22	1	88,80	0	214001
 <p><b>SYS-PH FR/BE/CZ/SK/PL</b> so zásuvkou vo vnútri, ktorá je vhodná napr. na bezpečné nabíjanie smartfónu; na pripojenie elektrického náradia, nabíjačiek, mobilných vysávačov, stavebných svietidiel atď.; 4x zástrčka nachádzajúca sa vonku; 1x zástrčka nachádzajúca sa vo vnútri; integrovaný ochranný termospínač; 10 m dlhý pripájací kábel, typ H07 RN F3G1,5, pevne pripojený; Systainer SYS 2 T-LOC [497564]</p>	-	-	-	201682	1	212,50	261,38	1	212,50	0	214012

## Systainer s vložkami na brúsivo



	Rozmery (D x Š x V) mm	Vnútrošný rozmer (D x Š x V) mm	Veľkosť Systainera	Počet priehradiek								
 <p><b>SYS-STF-80x133/D125/Delta</b> s vložkou na brúsivo 80 x 133 mm, Ø 125 mm a delta</p>	396 x 296 x 112	-	SYS3 M 112	5	576781	1	76,64	94,27	1	76,64	0	214001
 <p><b>SYS-STF-D77/D90/93V</b> s vložkou na brúsivo Ø 77 mm, Ø 90 mm a V93</p>	396 x 296 x 112	-	SYS3 M 112	8	576784	1	75,67	93,07	1	75,67	0	214001
 <p><b>SYS-STF D150</b> s vložkou na brúsivo Ø 150 mm</p>	396 x 296 x 237	-	SYS3 M 237	8	576785	1	89,65	110,27	1	89,65	0	214001

\*maloobchodné balenie  
\*\*v kartónovom obale

VPE = počet kusov v balení pre koncového zákazníka  
VSE = minimálne objednávacie množstvo balení pre koncového zákazníka a jeho násobky

<sup>1)</sup> Nezáväzná odporúčaná cena výrobcu. Ceny predajcu sa môžu odlišovať.



# Systainery a prepravné systémy

Názov a použitie	Obj. č.	VPE	Cena bez	Cena s	Cena bez	TP	RG
			DPH € na VPE <sup>1)</sup>	DPH € na VPE <sup>1)</sup>	DPH € na VSE <sup>1)</sup>		
 <p><b>SYS-STF-D225</b> pre brúsku PLANEX LHS 2 225 EQ(I); s vložkou na brúsivo Ø 225 mm</p>							
 <p><b>SYS3-OF D8/D12</b> s tvarovou molítanovou vložkou; na prehľadné uloženie frézovacích nástrojov D 8, D 12</p>							

## Systainer s uložením pre akumulátorovú a nabíjaciu techniku

Názov a použitie	Obj. č.	VPE	Cena bez DPH € na VPE <sup>1)</sup>	Cena s DPH € na VPE <sup>1)</sup>	Cena bez DPH € na VSE <sup>1)</sup>	TP	RG
 <p><b>SYS3 M 187 ENG 18V</b> vhodné pre akumulátory BP 18 Li a nabíjačky TCL 6, TCL 6 DUO a SCA 8; nevhodné pre akumulátorové súpravy Ergo (ETSC, DTSC, RTSC); na praktické a riadne uloženie a prepravu až štyroch akumulátorov 18 V (okrem akumulátora Ergo) a dvoch lítiovo-iónových rýchlonabíjačiek (TCL 6, SCA) alebo 1 dvojitej nabíjačky TCL 6 DUO</p>							

## Prostriedky na prepravu Systainerov

Názov a použitie	Obj. č.	VPE	Cena bez DPH € na VPE <sup>1)</sup>	Cena s DPH € na VPE <sup>1)</sup>	Cena bez DPH € na VSE <sup>1)</sup>	TP	RG
 <p><b>SYS-RB</b> pre ľahšiu prepravu systému Systainer<sup>3</sup> a T-LOC; 4 masívne rukoväti; 4 riadiace kolieska (z toho 2 aretovateľné); priechodky pre upínacie popruhy</p>							
 <p><b>SYS-Roll 100</b> pre Systainer; na prenášanie Systainer<sup>3</sup>, T-LOC a Classic; extra veľké kolieska (D 200 mm) na jednoduché presúvanie po schodoch; otočné a fixovateľné predné kolieska – otočné do všetkých smerov; vrátane bezpečnostného popruhu</p>							

\*maloobchodné balenie  
\*\*v kartónovom obale

VPE = počet kusov v balení pre koncového zákazníka  
VSE = minimálne objednávacie množstvo balení pre koncového zákazníka a jeho násobky



<sup>1)</sup> Nezáväzná odporúčaná cena výrobcu. Ceny predajcu sa môžu odlišovať.

# Systainery a prepravné systémy



Názov a použitie

Obj. č. VPE Cena bez DPH € na VPE <sup>1)</sup> Cena s DPH € na VPE <sup>1)</sup> Cena bez DPH € na VSE <sup>1)</sup> TP RG

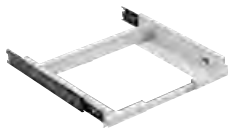

## Systainer-Port

	Rozmery (D x Š x V) mm	Hmotnosť výrobku bez príslušenstva kg	Prepravná hmotnosť s príslušenstvom kg	Priemer mm								
 <p><b>SYS-PORT 1000/2</b> jednotlivé vysúvateľné zásuvky si pritom môžete individuálne výškovo nastaviť – na flexibilné vybavenie kontajnermi Systainer a SORTAINER rôznych veľkostí; nie je schválený pre montáž do vozidiel; bez Systainerov; stabilné telo z ocelového plechu, 5 x popisovacích etikiet pre teleskopické regály, s 5 zásuvkami na Systainer, 4 riadiace kolieska s guľôčkovými ložiskami (2 z nich s aretačnou brzdou)</p>	400 x 500 x 1100	33	35,4	–	491922	1	754,90	928,53	1	754,90	0	214005
 <p><b>SYS-PORT R/2</b> pre SYS-Port; na mobilné použitie Systainer-Portu</p>	–	–	–	75	491932**	1	99,99	122,99	1	99,99	0	214005
 <p><b>SYS-PORT/TA</b> výškovo nastaviteľný vysúvací prvok; možnosť nastavenia na rôzne výšky Systainerov</p>	–	–	–	–	491923**	1	139,04	171,02	1	139,04	0	214005

## Výsuv pre Systainer

	Max. záťaž kg	Rozmery (D x Š x V) mm								
 <p><b>SYS-AZ</b> pre Systainer<sup>3</sup> M, T-LOC a Classic; na zostavenie individuálneho regálového systému; v rasti s 32 otvormi</p>	20	425 x 376 x 57	500692**	1	52,75	64,88	1	52,75	0	214011
 <p><b>S-AZ</b> pre SYS-AZ; zámok so systémom jedného kľúča; na dodatočnú montáž do vysúvacieho prvku SYS-AZ; uzatvára jednotlivý vysúvací prvok na strane tela (s použitím systému jedného kľúča)</p>	–	–	500693**	1	15,57	19,15	1	15,57	0	214011

## Vkladacie boxy Systainer<sup>3</sup> und Sortainer<sup>3</sup>







	Rozmery (D x Š x V) mm								
 <p><b>50x50/50x100x68-Set</b> pre Sortainer<sup>3</sup>, Systainer<sup>3</sup> Combi, Systainer<sup>3</sup> Organizer; nekompatibilné s T-LOC SYS-Combi 2, SYS-Combi 3 a SYS 4 TL-SORT/3; v dvoch veľkostiach pre individuálne usporiadanie zásuviek; 6 x vkladací box 50 x 50 x 68, 7 x vkladací box 50 x 100 x 68</p>	50 x 50/100 x 68	578056	1	26,03	32,02	1	26,03	0	214015
 <p><b>Box 50x50x68/10</b> pre Sortainer<sup>3</sup>, Systainer<sup>3</sup> Combi, Systainer<sup>3</sup> Organizer; na prehľadné roztriedenie a uloženie; schránky bez obsahu</p>	50 x 50 x 68	204858	10	15,82	19,46	1	15,82	0	214003

\*maloobchodné balenie  
\*\*v kartónovom obale

VPE = počet kusov v balení pre koncového zákazníka  
VSE = minimálne objednávané množstvo balení pre koncového zákazníka a jeho násobky

<sup>1)</sup> Nezáväzná odporúčaná cena výrobcu. Ceny predajcu sa môžu odlišovať.

# Systainery a prepravné systémy

Názov a použitie	Obj. č.	VPE	Cena bez	Cena s	Cena bez	TP	RG		
			DPH € na VPE <sup>1)</sup>	DPH € na VPE <sup>1)</sup>	DPH € na VSE <sup>1)</sup>				
 <p><b>Box 50x100x68/10</b> pre Sortainer<sup>3</sup>, Systainer<sup>3</sup> Combi, Systainer<sup>3</sup> Organizer; na prehľadné roztriedenie a uloženie; schránky bez obsahu</p>	50 x 100 x 68	204859	10	17,15	21,09	1	17,15	0	214003
 <p><b>Box 100x100x68/6</b> pre Sortainer<sup>3</sup>, Systainer<sup>3</sup> Combi, Systainer<sup>3</sup> Organizer; na prehľadné roztriedenie a uloženie; schránky bez obsahu</p>	100 x 100 x 68	204860	6	15,82	19,46	1	15,82	0	214003
 <p><b>Box 100x150x68/6</b> pre Sortainer<sup>3</sup>, Systainer<sup>3</sup> Combi, Systainer<sup>3</sup> Organizer; na prehľadné roztriedenie a uloženie; schránky bez obsahu</p>	100 x 150 x 68	204861	6	17,15	21,09	1	17,15	0	214003
 <p><b>Box 100x350x68/2</b> pre Systainer<sup>3</sup> organizér; na prehľadné roztriedenie a uloženie; schránky bez obsahu</p>	100 x 350 x 68	204862	2	18,36	22,58	1	18,36	0	214003
 <p><b>Box 150x150x68/6</b> pre Systainer<sup>3</sup> organizér; na prehľadné roztriedenie a uloženie; schránky bez obsahu</p>	150 x 150 x 68	204863	6	13,14	16,16	1	13,14	0	214003
 <p><b>Box 150x300x68/2</b> pre Systainer<sup>3</sup> organizér; na prehľadné roztriedenie a uloženie; schránky bez obsahu</p>	150 x 300 x 68	204864	2	14,60	17,96	1	14,60	0	214003
 <p><b>BS-BOX/25</b> pre všetky vkladacie boxy s výškou 68 mm; na individuálne popisky</p>	-	204949**	25	13,99	17,21	1	13,99	0	214003

## Vkladacie boxy Systainer T-LOC

 <p><b>Set 60x60/120x71 3xFT</b> pre SYS-COMBI 2, SYS-COMBI 3 a SYS 4 TL-SORT/3; vkladacie boxy a deliace priehradky pre individuálne rozdelenie zásuvky; 8 x vkladací box 60 x 60 x 71 mm, 4 x vkladací box 60 x 120 x 71 mm, 3 x deliaca priehradka, 2 x bezpečnostná podložka</p>	201124	1	26,03	32,02	1	26,03	0	214003
---	--------	---	-------	-------	---	-------	---	--------

\*maloobchodné balenie  
\*\*v kartónovom obale

VPE = počet kusov v balení pre koncového zákazníka  
VSE = minimálne objednávacie množstvo balení pre koncového zákazníka a jeho násobky



<sup>1)</sup> Nezáväzná odporúčaná cena výrobcu. Ceny predajcu sa môžu odlišovať.







# Systainery a prepravné systémy

Názov a použitie	Obj. č.	VPE	Cena bez	Cena s	Cena bez	TP	RG	
			DPH € na VPE <sup>1)</sup>	DPH € na VPE <sup>1)</sup>	DPH € na VSE <sup>1)</sup>			
<b>Ostatné príslušenstvo</b>								
 <b>AB-BF SYS TL 55x85mm /10</b> pre Systainer <sup>3</sup> , Systainer <sup>3</sup> Organizer, Systainer <sup>3</sup> Combi, Sortainer <sup>3</sup> a Systainer T-LOC; priehľadný kryt na polia na popisy na Systainer <sup>3</sup> , Systainer <sup>3</sup> organizér a T-LOC; chráni popisové polia pred poškodením a vlhkosťou	497855*	10	6,20	7,63	1	6,20	0	214003

## Príslušenstvo pre Systainer

<b>Molitanové vložky pre Systainer</b>								
 <b>SE-VAR SYS3 M/2</b> pre Systainer <sup>3</sup> M; rastrová podložka na vylomenie akéhokoľvek požadovaného tvaru	204942**	2	21,78	26,79	1	21,78	0	214003
 <b>SE-VAR SYS3 L/2</b> pre Systainer <sup>3</sup> L; rastrová podložka na vylomenie akéhokoľvek požadovaného tvaru	204946**	2	48,05	59,10	1	48,05	0	214003

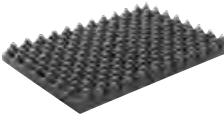
## Kryt a dno pre Systainer

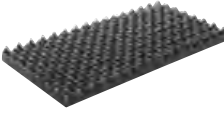
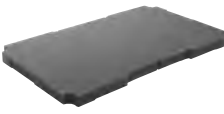

	Hmotnosť výrobku bez príslušenstva kg	Rozmery dĺžka x šírka mm	Rozmery ID x Š x V mm								
 <b>SE-DP SST SYS3 S 76</b> pre Systainer <sup>3</sup> SYS3 S 76; nehodí sa pre MINI-Systainer T-LOC; z mäkkej penovej hmoty	0,02	253 x 135	-	578162**	1	8,54	10,50	1	8,54	0	214003
 <b>SE-DP EPP SYS3 S 76</b> pre Systainer <sup>3</sup> SYS3 S 76; nehodí sa pre MINI-Systainer T-LOC; z odolného materiálu EPP (expandovaný polypropylén)	0,07	-	258 x 164 x 22	578164**	1	12,60	15,50	1	12,60	0	214003
 <b>SE-DP SYS3 M</b> pre Systainer <sup>3</sup> M; chráni obsah; z penového materiálu	-	-	-	204940**	1	8,03	9,88	1	8,03	0	214003
 <b>SE-BP SYS3 M</b> pre Systainer <sup>3</sup> M; chráni obsah; z penového materiálu	-	-	-	204941**	1	8,88	10,92	1	8,88	0	214003
 <b>SE-DP SYS3 L</b> pre Systainer <sup>3</sup> L; chráni obsah; z penového materiálu	-	-	-	204944**	1	18,99	23,36	1	18,99	0	214003
 <b>SE-BP SYS3 L</b> pre Systainer <sup>3</sup> L; chráni obsah; z penového materiálu	-	-	-	204945**	1	16,30	20,05	1	16,30	0	214003

\* maloobchodné balenie  
 \*\* v kartónovom obale

VPE = počet kusov v balení pre koncového zákazníka  
 VSE = minimálne objednávacie množstvo balení pre koncového zákazníka a jeho násobky

<sup>1)</sup> Nezáväzná odporúčaná cena výrobcu. Ceny predajcu sa môžu odlišovať.

# Systainery a prepravné systémy

Názov a použitie	Obj. č.	VPE	Cena bez	Cena s	Cena bez	TP	RG
			DPH € na VPE <sup>1)</sup>	DPH € na VPE <sup>1)</sup>	DPH € na VSE <sup>1)</sup>		
 <b>SE-DP SYS3 XXL</b> pre Systainer <sup>3</sup> XXL; chráni obsah; z penového materiálu							
 <b>SE-BP SYS3 XXL</b> pre Systainer <sup>3</sup> XXL; chráni obsah; z penového materiálu							
<b>Ostatné príslušenstvo Systainer</b>							
 <b>TZE-KT SYS3 M</b> pre Systainer <sup>3</sup> M 337/437; na uloženie kartuší a viek kartuší							

\*maloobchodné balenie  
 \*\*v kartónovom obale

VPE = počet kusov v balení pre koncového zákazníka  
 VSE = minimálne objednávacie množstvo balení pre koncového zákazníka a jeho násobky

<sup>1)</sup> Nezáväzná odporúčaná cena výrobcu. Ceny predajcu sa môžu odlišovať.

# Organizácia pracoviska

Názov a použitie

Obj. č. VPE Cena bez DPH € na VPE <sup>1)</sup> Cena s DPH € na VPE <sup>1)</sup> Cena bez DPH € na VSE <sup>1)</sup> TP RG

## Rádio na stavbu a SYS-BLUETOOTH® prehrávač

### Stavebné rádio SYSROCK



#### Stavebné rádio SYSROCK, BR 10 DAB+

prevádzka s 18 V akumulátorom Festool (s výnimkou akumulátorov Ergo) alebo sieťovým káblom; na príjem analógových (FM) a digitálnych (DAB+) staníc; USB-rozhranie na nabíjanie externých zariadení; sieťový nabíjací adaptér 230 V, Aux-in kábel, taška

202111*	1	233,22	286,86	1	233,22	12	115005
---------	---	--------	--------	---	--------	----	--------

### Reproduktor Bluetooth® TOPROCK



#### Reproduktor Bluetooth®, SYS3 BT20 M 137

sieťový nabíjací adaptér 230 V reproduktor 20 W; Počet reproduktorov 4; Bluetooth® štandard V5; max. dosah Bluetooth® 50 m; integrovaný akumulátor 11 V

205502	1	264,63	325,49	1	264,63	15	115005
--------	---	--------	--------	---	--------	----	--------

## Nabíjačka mobilov

### Nabíjačka mobilov



#### Nabíjačka telefónov, PHC 18

pre všetky lítiavo-iónové akumulátory 18 V (s výnimkou akumulátora Ergo s kapacitou 3,0/3,1 Ah); umožňuje súčasne nabíjanie až troch smartfónov: s klasickými portmi pre USB-A a USB-C a indukčnou nabíjacou plochou

577155*	1	54,43	66,95	8	435,44	0	230005
---------	---	-------	-------	---	--------	---	--------

## Chránič sluchu

### Chránič sluchu GHS 25 I



#### Chránič sluchu, GHS 25 I

multifunkčný, profesionálny chránič sluchu (EN352), aj na počúvanie hudby a telefonovanie; nabíjacie puzdro, USB nabíjací kábel, 7 párov upchávkov do uší (rôzne veľkosti)

577792*	1	167,05	205,47	6	1.002,30	0	331001
---------	---	--------	--------	---	----------	---	--------

## Príslušenstvo pre chránič sluchu GHS 25 I

### Upchávkvy do uší



#### Upchávkvy do uší, EB-W-S1/12

pre chránič sluchu GHS 25 I; náhradné upchávkvy do uší; farebný kód: biela; dĺžka: krátky; priemer: malý; materiál: pena

577794*	12	15,58	19,16	1	15,58	0	331001
---------	----	-------	-------	---	-------	---	--------



#### Upchávkvy do uší, EB-Y-S2/12

pre chránič sluchu GHS 25 I; náhradné upchávkvy do uší; farebný kód: žltá; dĺžka: krátky; priemer: stredný; materiál: pena

577795*	12	15,58	19,16	1	15,58	0	331001
---------	----	-------	-------	---	-------	---	--------



#### Upchávkvy do uší, EB-R-S3/12

pre chránič sluchu GHS 25 I; náhradné upchávkvy do uší; farebný kód: červená; dĺžka: krátky; priemer: veľký; materiál: pena





577796*	12	15,58	19,16	1	15,58	0	331001
---------	----	-------	-------	---	-------	---	--------

\*maloobchodné balenie  
\*\*v kartónovom obale



VPE = počet kusov v balení pre koncového zákazníka  
VSE = minimálne objednávacie množstvo balení pre koncového zákazníka a jeho násobky

<sup>1)</sup> Nezáväzná odporúčaná cena výrobcu. Ceny predajcu sa môžu odlišovať.



# Organizácia pracoviska

Názov a použitie	Obj. č.	VPE	Cena bez	Cena s	Cena bez	TP	RG	
			DPH € na VPE <sup>1)</sup>	DPH € na VPE <sup>1)</sup>	DPH € na VSE <sup>1)</sup>			
 <p><b>Upchávky do uší, EB-G-L1/12</b> pre chránič sluchu GHS 25 I; náhradné upchávky do uší; farebný kód: zelená; dĺžka: dlhý; priemer: malý; materiál: pena</p>	577797*	12	15,58	19,16	1	15,58	0	331001
 <p><b>Upchávky do uší, EB-B-L2/12</b> pre chránič sluchu GHS 25 I; náhradné upchávky do uší; farebný kód: čierna; dĺžka: dlhý; priemer: stredný; materiál: pena</p>	577798*	12	15,58	19,16	1	15,58	0	331001
 <p><b>Upchávky do uší, EB-M-L3/12</b> pre chránič sluchu GHS 25 I; náhradné upchávky do uší; farebný kód: modrá; dĺžka: dlhý; priemer: veľký; materiál: pena</p>	577799*	12	15,58	19,16	1	15,58	0	331001
 <p><b>Upchávky do uší, EB-SLC/12</b> pre chránič sluchu GHS 25 I; náhradné upchávky do uší; kónický tvarované, pre vysoký komfort nosenia a vynikajúci zvuk; ideálne vhodné na počúvanie hudby; nie na použitie ako ochrana proti hluku; materiál: silikón</p>	577800*	12	15,58	19,16	1	15,58	0	331001

## Mobilná dielňa

Mobilná dielňa		Obj. č.	VPE	Cena bez DPH € na VPE <sup>1)</sup>	Cena s DPH € na VPE <sup>1)</sup>	VSE <sup>1)</sup>	Cena bez DPH € na VSE <sup>1)</sup>	TP	RG
 <p><b>Mobilná dielňa, MW 1000 Basic</b> s certifikáciou FSC™; vozík MW 1000, vysúvací prvok SYS-AZ-MW 1000 (203456) pracovná výška 900 mm; rozmery [D x Š x V] 641 x 600 x 1076 mm; rozmery stola 445 x 363 mm; nosnosť celková 100 kg; nosnosť zásuvky 20 kg</p>	203454**	1	608,39	748,32	1	608,39	0	205012	
 <p><b>Mobilná dielňa, MW 1000</b> vozík MW 1000, vysúvací prvok SYS-AZ-MW 1000 (203456), stôl TSB/1-MW 1000 (203457) pracovná výška 900 mm; rozmery [D x Š x V] 641 x 600 x 1185 mm; rozmery stola 445 x 363 mm; rozmer stola nadstavný stôl 1045 x 500 mm; nosnosť celková 100 kg</p>	203802**	1	958,80	1.179,32	1	958,80	0	205012	

## Príslušenstvo pre mobilnú dielňu

 <p><b>Vysúvací prvok, SYS-AZ-MW 1000</b> pre mobilnú dielňu MW 1000; beznástrojové upevnenie a individuálne výškové nastavenie rozmery [D x Š x V] 493 x 373 x 118 mm; nosnosť zásuvky 20 kg; Hmotnosť výrobku bez príslušenstva 3,2 kg</p>	203456**	1	86,16	105,98	1	86,16	0	205005
 <p><b>Vysúvací prvok, SYS-AZ</b> pre Systainer<sup>3</sup> M, T-LOC a Classic; na zostavenie individuálneho regálového systému; v rastri s 32 otvormi max. záťaž 20 kg; rozmery [D x Š x V] 425 x 376 x 57 mm</p>	500692**	1	52,75	64,88	1	52,75	0	214011

\*maloobchodné balenie  
\*\*v kartónovom obale

VPE = počet kusov v balení pre koncového zákazníka  
VSE = minimálne objednávacie množstvo balení pre koncového zákazníka a jeho násobky

<sup>1)</sup> Nezáväzná odporúčaná cena výrobcu. Ceny predajcu sa môžu odlišovať.

# Organizácia pracoviska

Názov a použitie	Obj. č.	VPE	Cena bez	Cena s	Cena bez	TP	RG	
			DPH € na VPE <sup>1)</sup>	DPH € na VPE <sup>1)</sup>	DPH € na VSE <sup>1)</sup>			
 <p><b>Stôl, TSB/1-MW 1000</b> pre mobilnú dielňu MW 1000 a MFT/3; zväčšenie pracovnej plochy; hliníkový profil a dierovaná doska umožňujú používanie veľkého množstva dostupného príslušenstva; s certifikáciou FSC™ pracovná výška 900 mm; rozmery [D x Š x V] 1045 x 500 x 74 mm; Hmotnosť výrobku bez príslušenstva 12,2 kg; Prepravná hmotnosť s príslušenstvom 13,1 kg</p>	203457**	1	350,41	431,00	1	350,41	0	205005
 <p><b>Prídavný spevňovací mechanizmus, MFT/3-ZK</b> pre MFT 3 a mobilnú dielňu MW 1000; na zafixovanie príložníka na V-drážke</p>	495541*	1	44,59	54,85	1	44,59	0	205005
 <p><b>Upínacie prvky, MFT-SP</b> pre MFT 3 a mobilnú dielňu MW 1000; pre SYS-MFT; na bezpečné a presné upevnenie obrobku (rezanie, brúsenie, frézovanie, vŕtanie...)</p>	488030*	2	123,01	151,30	1	123,01	0	205005
 <p><b>Páková svorka, MFT-HZ 80</b> pre mobilnú dielňu MW 1000 a MFT/3; možné zafixovanie najrozličnejších materiálov do výšky až 80 mm rozmery [D x Š x V] 130 x 40 x 155 mm; výška obrobku max. 80 mm</p>	577132*	1	49,67	61,09	1	49,67	0	205005
 <p><b>Páková svorka, FS-HZ 160</b> pre FS/2, FS/2-KP, FSK, MFT; vyhotovenie oceľ upínacia šírka 160 mm</p>	491594*	1	67,43	82,94	1	67,43	0	213002
 <p><b>Skrutková svorka, FSZ 120</b> pre FS/2, FS/2-KP, FSK, MFT; vyhotovenie oceľ upínacia šírka 120 mm</p>	489570*	2	49,07	60,36	1	49,07	0	213002
 <p><b>Skrutková svorka, FSZ 300</b> pre FS/2, FS/2-KP, FSK, MFT; vyhotovenie oceľ upínacia šírka 300 mm</p>	489571*	2	60,41	74,30	1	60,41	0	213002

## Workcenter



Workcenter								
 <p><b>Workcenter, WCR 1000 T-LOC</b> nekompatibilný s mobilnými vysávačmi HD; plocha, odkladacia vanička, dvojitý hák na náradie/nástroje (497474), 2 x stien s kvadr. otvormi, Hák(y) na stenu s otvormi, malý dvojitý hák</p>	577253	1	528,89	650,53	1	528,89	0	215007

\* maloobchodné balenie  
\*\* v kartónovom obale





VPE = počet kusov v balení pre koncového zákazníka  
VSE = minimálne objednávané množstvo balení pre koncového zákazníka a jeho násobky

<sup>1)</sup> Nezáväzná odporúčaná cena výrobcu. Ceny predajcu sa môžu odlišovať.

# Organizácia pracoviska

Názov a použitie	Obj. č.	VPE	Cena bez	Cena s	Cena bez	TP	RG		
			DPH € na VPE <sup>1)</sup>	DPH € na VPE <sup>1)</sup>	DPH € na VSE <sup>1)</sup>				
<b>Príslušenstvo</b>									
<b>Príslušenstvo pre Workcenter, multifunkčný stolček, Universalcenter, Toolcenter</b>									
	<b>Hák na náradie, WCR 1000 WH</b> pre WCR 1000, UCR 1000; na zavesenie druhého náradia; na použitie ako držiak na hadice	497474**	1	75,76	93,18	1	75,76	0	215003
	<b>Držiak na striekaciu pištoľ, WCR 1000 LPH</b> pre WCR 1000, UCR 1000; držiak na lakovaciu pištoľ; na montáž v profilovej drážky pre Workcenter WCR 1000; 2x skrutka, 2x matica rozмеры (D x Š x V) 148 x 76 x 60 mm; Hmotnosť výrobku bez príslušenstva 0,5 kg	498361**	1	35,05	43,11	1	35,05	0	215003
	<b>Napájacia jednotka, VE-TC 3000</b> pre TC 2000, TC 3000; na zásobovanie stlačeným vzduchom pre mobilné vysávače CT 22/33 a odsávacie zariadenia radu SR 151, SR 200 vo vyhotovení LE	454808**	1	588,69	724,09	1	588,69	0	215001

## Multifunkčný stôl

<b>Multifunkčný stôl</b>									
<b>Multifunkčný stôl MFT 3</b>									
	<b>Multifunkčný stôl, MFT/3</b> stôl s perforovanou doskou a sklápacími nohami, otočná jednotka, príložná jednotka, uhlový doraz, dorazový jazdec [495542], vodiaca lišta FS 1080/2 [491504], nábehový adaptér FS-AW [489022], prídavný spevňovací mechanizmus [495541]	495315**	1	897,91	1.104,43	1	897,91	0	205010
	<b>Multifunkčný stôl, MFT/3 Basic</b> stôl s perforovanou doskou a sklápacími nohami	500608**	1	705,55	867,83	1	705,55	0	205010
	<b>Multifunkčný stôl, MFT KAPEX</b> pre KS 120, KS 88; na použitie ako spodná konštrukcia pre náradie KAPEX; upínacia súprava SZ-KS potrebná na zafixovanie; stôl s perforovanou doskou a sklápacími nohami	495465**	1	487,81	600,01	1	487,81	0	205010
	<b>Multifunkčný stôl, MFT/3 Conturo-AP</b> pre KA 65; stôl s perforovanou doskou a sklápacími nohami; na použitie olepovača hrán CONTURO KA 65 ako stacionárneho náradia; adaptérová doska AP-KA 65 [500175], priečna vzpera QT-MFT/3 [495502]	500869**	2	1.148,77	1.412,99	1	1.148,77	0	205010

\*maloobchodné balenie  
\*\*v kartónovom obale

VPE = počet kusov v balení pre koncového zákazníka  
VSE = minimálne objednávacie množstvo balení pre koncového zákazníka a jeho násobky

<sup>1)</sup> Nezavázná odporúčaná cena výrobcu. Ceny predajcu sa môžu odlišovať.

# Organizácia pracoviska



Názov a použitie	Obj. č.	VPE	Cena bez DPH € na VPE <sup>1)</sup>	Cena s DPH € na VPE <sup>1)</sup>	VSE	Cena bez DPH € na VSE <sup>1)</sup>	TP	RG	
<b>Príslušenstvo pre multifunkčný stôl</b>									
<b>Príslušenstvo</b>									
	<b>Priečna vzpera, MFT 3-QT</b> pre MFT 3; pre dodatočnú stabilizáciu MFT/3 priemer 20 mm; dĺžka 675 mm	495502**	2	119,99	147,59	1	119,99	0	205005
	<b>Prídavný spevňovací mechanizmus, MFT/3-ZK</b> pre MFT 3 a mobilnú dielňu MW 1000; na zafixovanie príložníka na V-drážke	495541*	1	44,59	54,85	1	44,59	0	205005
	<b>Upínacie prvky, MFT-SP</b> pre MFT 3 a mobilnú dielňu MW 1000; pre SYS-MFT; na bezpečné a presné upevnenie obrobku (rezanie, brúsenie, frézovanie, vrtanie...)	488030*	2	123,01	151,30	1	123,01	0	205005
	<b>Páková svorka, MFT-HZ 80</b> pre mobilnú dielňu MW 1000 a MFT/3; možné zafixovanie najrozličnejších materiálov do výšky až 80 mm rozmery (D x Š x V) 130 x 40 x 155 mm; výška obrobku max. 80 mm	577132*	1	49,67	61,09	1	49,67	0	205005
	<b>Páková svorka, FS-HZ 160</b> pre FS/2, FS/2-KP, FSK, MFT; vyhotovenie ocel' upínacia šírka 160 mm	491594*	1	67,43	82,94	1	67,43	0	213002
	<b>Skrutkovacia svorka, FSZ 120</b> pre FS/2, FS/2-KP, FSK, MFT; vyhotovenie ocel' upínacia šírka 120 mm	489570*	2	49,07	60,36	1	49,07	0	213002
	<b>Skrutkovacia svorka, FSZ 300</b> pre FS/2, FS/2-KP, FSK, MFT; vyhotovenie ocel' upínacia šírka 300 mm	489571*	2	60,41	74,30	1	60,41	0	213002
	<b>Stôl, TSB/1-MW 1000</b> pre mobilnú dielňu MW 1000 a MFT/3; zväčšenie pracovnej plochy; hliníkový profil a dierovaná doska umožňujú používanie veľkého množstva dostupného príslušenstva; s certifikáciou FSC™ pracovná výška 900 mm; rozmery (D x Š x V) 1045 x 500 x 74 mm; Hmotnosť výrobku bez príslušenstva 12,2 kg; Prepravná hmotnosť s príslušenstvom 13,1 kg	203457**	1	350,41	431,00	1	350,41	0	205005

\*maloobchodné balenie  
\*\*v kartónovom obale

VPE = počet kusov v balení pre koncového zákazníka  
VSE = minimálne objednávané množstvo balení pre koncového  
zákazníka a jeho násobky

<sup>1)</sup> Nezáväzná odporúčaná cena výrobcu. Ceny predajcu sa  
môžu odlišovať.



# Organizácia pracoviska

Názov a použitie	Obj. č.	VPE	Cena bez	Cena s	Cena bez	TP	RG	
			DPH € na VPE <sup>1)</sup>	DPH € na VPE <sup>1)</sup>	DPH € na VSE <sup>1)</sup>			
 <b>Predĺžovací prípravok, VS</b> pre MFT 3, FST 660/85, MFT 800, Basis Plus; na montáž FST 660/85 alebo MFT 800 na Basis Plus; na spájanie viacerých MFT/3	484455*	1	17,88	21,99	1	17,88	0	205002
 <b>Nastaviteľná zarážka, MFT/3-AR</b> pre MFT 3; na dorazenie obrobkov na uhlovom doraze; odklopná	495542*	1	27,06	33,28	1	27,06	0	205005



## Pracovný stôl STM 1800

Pracovný stôl STM 1800								
 <b>Mobilný pílový a pracovný stôl, STM 1800</b> výškovo nastaviteľný pracovný stôl na opracovávanie a prirežovanie veľkých dosiek; dosadacia plocha predĺžiteľná vyťahovacími rúrkami; vodiace kolieska a drevené podložky čiastočne predmontované (súčasť dodávky); drevené dosadacie plochy namontované, 4 predĺžovacie rúry s drevenými dosadacími plochami	205183**	1	1.521,90	1.871,94	1	1.521,90	0	205014

## Príslušenstvo pre pracovný stôl STM 1800

Uhlový doraz FS-WA								
 <b>Uhlový doraz, FS-WA/90°</b> pre FS/2; precízne 90° rezy s presným opakovaním do veľkoplošného materiálu bez potreby dodatočného nastavenia; plne samostatné a presné vyrovnanie vďaka frézovanému hliníkovému dorazu; jednoduché a rýchle spojenie s vodiacou lištou pomocou rýchloupínacej páčky	205229**	1	171,34	210,75	1	171,34	0	213002
 <b>Uhlový doraz, FS-WA</b> pre FS/2; možnosť rozšírenia s predĺžením FS-WA-VL; oporné čapy rozsah uhlov -60 - +60 °	577040**	1	188,61	231,99	1	188,61	0	213002
 <b>Predĺženie, FS-WA-VL</b> pre uhlový doraz FS-WA; slúži na rozšírenie uhlového dorazu; presné opakované prirezávanie na potrebný rozmer s predĺžením so stupnicou a nastaviteľnou zarážkou; stabilné spojenie s uhlovým dorazom spájacími prvkami; dorazový jazdec, spájacie prvky Šírka obrobku 447 - 1150 mm	577041**	1	109,00	134,07	1	109,00	0	213002

## Vodiace lišty

Vodiaca koľajnica, súprava Starter									
	Dĺžka mm								
<b>FS 1400/2-KP-Set</b> ako ideálny doplnok pre ručne vedené píly a horné frézy; s vodiacimi lištami, predĺžovacím dielom a skrutkovacou objímkou perfektné vedenie v každej polohe; 2 x vodiaca lišta FS 1400/2-KP (577043), predĺžovací prípravok FSV/2 (2 kusy) (577039), taška FS-BAG (466357), skrutkovacie svorky FSZ 120 (2 kusy) (489570)	1400	577932**	1	383,21	471,35	1	383,21	0	213004
Vodiace lišty do 5000 mm									
	Dĺžka mm								
<b>FS 800/2</b>	800	491499**	1	79,26	97,49	1	79,26	0	213001
<b>FS 1080/2</b>	1080	491504**	1	100,17	123,21	1	100,17	0	213001
<b>FS 1400/2</b>	1400	491498**	1	118,41	145,64	1	118,41	0	213001
<b>FS 1900/2</b>	1900	491503**	1	203,25	250,00	1	203,25	0	213001
<b>FS 2400/2</b>	2400	491502**	1	291,69	358,78	1	291,69	0	213001
<b>FS 2700/2</b>	2700	491937**	1	339,42	417,49	1	339,42	0	213001











\*maloobchodné balenie  
\*\*v kartónovom obale

VPE = počet kusov v balení pre koncového zákazníka  
VSE = minimálne objednávané množstvo balení pre koncového zákazníka a jeho násobky

<sup>1)</sup> Nezáväzná odporúčaná cena výrobcu. Ceny predajcu sa môžu odlišovať.



# Organizácia pracoviska

Názov a použitie	Obj. č.	VPE	Cena bez	Cena s	Cena bez	TP	RG				
			DPH € na VPE <sup>1)</sup>	DPH € na VPE <sup>1)</sup>	DPH € na VSE <sup>1)</sup>						
 FS 3000/2											
			Dĺžka mm								
			3000	491501**	1	364,42	448,24	1	364,42	0	213001
			5000	491500**	1	600,06	738,07	1	600,06	0	213001
<b>Vodiace lišty s lepiacimi podložkami</b>											
 FS 1400/2-KP lepiaca podložka FS-KP/30 [577042]			1400	577043**	1	144,51	177,75	1	144,51	0	213001
 FS 1900/2-KP lepiaca podložka FS-KP/30 [577042]			1900	577044**	1	226,20	278,23	1	226,20	0	213001
<b>Vodiace lišty s radmi otvorov</b>											
 FS 1400/2-LR 32 pre ručné kotúčové píly, horné fréžky s adaptérom, priamočiare píly s adaptérom, DSC-AG 125, DSC-AG 230; na zhotovenie radov otvorov			1400	496939**	1	145,36	178,79	1	145,36	0	206003
 FS 2424/2-LR 32 pre ručné kotúčové píly, horné fréžky s adaptérom, priamočiare píly s adaptérom; na zhotovenie radov otvorov			2424	491622**	1	354,05	435,48	1	354,05	0	206003
<b>Príslušenstvo pre vodiace lišty</b>											
<b>Uhlový doraz FS-WA</b>											
 Uhlový doraz, FS-WA/90° pre FS/2; precízne 90° rezy s presným opakovaním do veľkoplošného materiálu bez potreby dodatočného nastavenia; plne samostatné a presné vyrovnanie vďaka frézo- vanému hliníkovému dorazu; jednoduché a rýchle spojenie s vodiacou lištou pomocou rýchloupínacej páčky			205229**	1	171,34	210,75	1	171,34	0	213002	
 Uhlový doraz, FS-WA pre FS/2; možnosť rozšírenia s predĺžením FS-WA-VL; oporné čapy rozsah uhlov -60 - +60 °			577040**	1	188,61	231,99	1	188,61	0	213002	
 Predĺženie, FS-WA-VL pre uhlový doraz FS-WA; slúži na rozšírenie uhlového dorazu; presné opakované prirezávanie na potrebný rozmer s predĺžením so stupnicou a nastaviteľnou zarážkou; stabilné spojenie s uhlovým dorazom spájacími prvkami; dorazový jazdec, spájacie prvky Šírka obrobku 447 - 1150 mm			577041**	1	109,00	134,07	1	109,00	0	213002	
<b>FS-RAPID</b>											
 Rýchloupínač, FS-RAPID/R pre FS/2; pre FS/2-KP; na upnutie a nastavenie polohy vodiacej lišty FS, FS/2 a FS/2-KP; upínacie čeluste, upevnenie			489790*	1	58,48	71,93	1	58,48	0	213002	
 Rýchloupínač, FS-RAPID/L pre FS/2; pre FS/2-KP; na upnutie a nastavenie polohy vodiacej lišty SSU 200, IS 330 s vodiacou lištou; na upínanie a nastavenie pozície vodiacich lišt Festool; upínacie čeluste, upevnenie			768116*	1	58,48	71,93	1	58,48	0	213002	

\*maloobchodné balenie  
\*\*v kartónovom obale

VPE = počet kusov v balení pre koncového zákazníka  
VSE = minimálne objednávané množstvo balení pre koncového zákazníka a jeho násobky

<sup>1)</sup> Nezáväzná odporúčaná cena výrobcu. Ceny predajcu sa môžu odlišovať.

# Organizácia pracoviska





Názov a použitie	Obj. č.	VPE	Cena bez	Cena s	Cena bez	TP	RG
			DPH € na VPE <sup>1)</sup>	DPH € na VPE <sup>1)</sup>	DPH € na VSE <sup>1)</sup>		
<b>Príslušenstvo pre vodiace lišty</b>							
 <b>Páková svorka, FS-HZ 160</b> pre FS/2, FS/2-KP, FSK, MFT; vyhotovenie oceľ upínacia šírka 160 mm	491594*	1	67,43	82,94	1	67,43	0 213002
 <b>Skrutkovacia svorka, FSZ 120</b> pre FS/2, FS/2-KP, FSK, MFT; vyhotovenie oceľ upínacia šírka 120 mm	489570*	2	49,07	60,36	1	49,07	0 213002
 <b>Skrutkovacia svorka, FSZ 300</b> pre FS/2, FS/2-KP, FSK, MFT; vyhotovenie oceľ upínacia šírka 300 mm	489571*	2	60,41	74,30	1	60,41	0 213002
 <b>Predlžovací prípravok, FSV/2</b> pre FS/2; so samovyrovnávacou funkciou, na rovné spojenie dvoch vodiacich lišt pre dlhé obrobky; kombinovaný inbusový kľúč vet. 5/SW 3	577039*	2	57,89	71,20	1	57,89	0 213002
 <b>Nábehová hrana, FS/2-AW</b> pre FS/2; zabraňuje zachyteniu sacej hadice a kábla na konci vodiacej lišty	204787*	1	25,74	31,66	1	25,74	0 213002
 <b>Ochrana proti spätnému rázu, FS-RSP</b> pre TS 55, TS 55 R, TS 55 F, TS 60 K, TS75, TSC 55, TSC 55 K, HK 55, HKC 55; použiteľný aj ako doraz vedenia; slúži ako zadný a predný koncový doraz na vodiacej lište FS/2	491582*	1	21,03	25,87	1	21,03	0 202001
 <b>Súprava príslušenstva, SYS3 M 137 FS/2-Set</b> pre FS/2; Uholový doraz FS-WA [577040], predlžovací prípravok FSV/2 (2 kusy) [577039], nábehová hrana FS/2-AW [204787], skrutkovacie svorky FSZ 120 (2 kusy) [489570], doraz proti spätnému rázu FS-RSP [491582], kombinovaný inbusový kľúč vet. 5/SW 3, Systainer SYS3 M 137 [204841]	577157**	1	270,30	332,47	1	270,30	0 213004
 <b>Lepiaca podložka, FS-KP/30</b> pre FS/2-KP; bezpečné upevnenie FS/2-KP na rôznych povrchoch	577042**	30	25,14	30,92	1	25,14	0 413001
 <b>Kombinovaná uhlová jednotka, FS-KS</b> pre FS/2; pre FS/2-KP; na uhlové rezy s vodiacou lištou v rozsahu 0° - 180°	491588*	1	118,91	146,26	1	118,91	0 213004

\*maloobchodné balenie  
\*\*v kartónovom obale

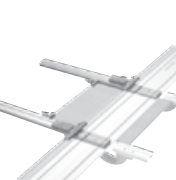
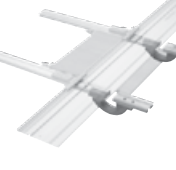

VPE = počet kusov v balení pre koncového zákazníka  
VSE = minimálne objednávacie množstvo balení pre koncového  
zákazníka a jeho násobky

<sup>1)</sup> Nezáväzná odporúčaná cena výrobcu. Ceny predajcu sa  
môžu odlišovať.

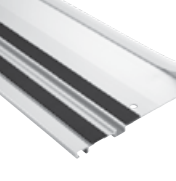
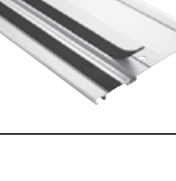
# Organizácia pracoviska

Názov a použitie	Obj. č.	VPE	Cena bez DPH € na VPE <sup>1)</sup>	Cena s DPH € na VPE <sup>1)</sup>	VSE	Cena bez DPH € na VSE <sup>1)</sup>	TP	RG
 <b>Taška, FS-BAG 1400</b> pre FS/2; pre FS/2-KP; prepravná taška s popruhom na plece uľahčuje prepravu vodiacich lišt; do dĺžky FS 1400/2	466357**	1	87,97	108,20	1	87,97	0	202001
 <b>Taška, FS-BAG 1900</b> pre FS/2; pre FS/2-KP; prepravná taška s popruhom na plece uľahčuje prepravu vodiacich lišt; do dĺžky FS 1900/2	578069**	1	95,19	117,08	1	95,19	0	202001
 <b>Taška, FS-BAG 3000</b> pre FS/2; pre FS/2-KP; prepravná taška s popruhom na plece uľahčuje prepravu vodiacich lišt; do dĺžky FS 3000/2	578070**	1	126,92	156,11	1	126,92	0	202001
 <b>Dvojitá vákuová rukoväť, GECKO DOSH-Set</b> pre FS/2, FS/2 KP; na prenášanie obrobkov alebo polohovanie vodiacej lišty pomocou adaptéra; použitie na hladkých povrchoch s uzavretými pórmí; adaptér AD-DOSH-FS (577293), dvojitá vákuová rukoväť GECKO DOSH (492617) nosnosť 50 kg	577294*	1	109,84	135,10	1	109,84	0	297002
 <b>Dvojitá vákuová rukoväť, GECKO DOSH</b> na prenášanie obrobkov alebo polohovanie vodiacej lišty pomocou adaptéra; použitie na hladkých povrchoch s uzavretými pórmí nosnosť 50 kg	492617*	1	83,26	102,41	1	83,26	0	297002
 <b>Adaptér, AD-DOSH-FS</b> pre FS/2, FS/2 KP a GECKO; adaptér na upevnenie vodiacej lišty FS/2 o dvojitú vákuovú rukoväť GECKO	577293*	1	26,94	33,14	1	26,94	0	297002
 <b>Paralelný doraz, FS-PA</b> pre FS/2; pre FS/2-KP; pre rezanie na šírku; opakovateľnosť nastaviteľná stupnicou a dorazovým jazdcom; montáž na vodiacu lištu bez použitia nástroja; vedenie dorazu s prídavnou fixáciou, dorazový jazdec max. šírka obrobku 650 mm	495717*	2	274,77	337,97	1	274,77	0	213004
 <b>Predĺženie, FS-PA-VL</b> pre FS-PA; použiteľné len v spojitosti s FS-PA; dorazové pravítko s mostíkom s stupnicou max. šírka obrobku 195 mm; max. hrúbka materiálu 70 mm	495718*	2	163,49	201,09	1	163,49	0	213004

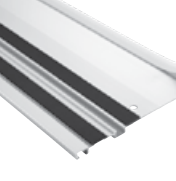
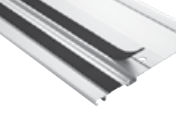
## Náhradné diely pre vodiace lišty

 <b>Klzná obloženie, FS-GB 10M</b> pre FS/2, FS/2 KP, FSK; rolka, dĺžka 10 m; náhradná klzná páska pre vodiacu lištu FS/2	491741*	1	44,10	54,24	1	44,10	0	413001
 <b>Ochrana proti trieskam, FS-SP 1400/T</b> pre FS/2, FS/2 KP, FSK; náhradný chránič proti strapkaniu pre vodiacu lištu FS, FS/2 a FSK; transparentné dĺžka 1400 mm	495207*	1	14,51	17,85	1	14,51	0	413001
 <b>Ochrana proti trieskam, FS-SP 5000/T</b> pre FS/2, FS/2 KP, FSK; náhradný chránič proti strapkaniu pre vodiacu lištu FS, FS/2 a FSK; transparentné dĺžka 5000 mm	495209*	1	34,92	42,95	1	34,92	0	413001
 <b>Protišmyková podložka, FS-HU 10M</b> pre FS/2, FS/2 KP, FSK; kotúč s 10 m, náhradná protišmyková páska pre vodiacu lištu FS, FS/2 a FSK	485724*	1	24,77	30,47	1	24,77	0	413001

\*maloobchodné balenie  
\*\*v kartónovom obale

VPE = počet kusov v balení pre koncového zákazníka  
VSE = minimálne objednávané množstvo balení pre koncového zákazníka a jeho násobky

<sup>1)</sup> Nezáväzná odporúčaná cena výrobcu. Ceny predajcu sa môžu odlišovať.

# Organizácia pracoviska

Názov a použitie	Obj. č.	VPE	Cena bez	Cena s	Cena bez	TP	RG		
			DPH € na VPE <sup>1)</sup>	DPH € na VPE <sup>1)</sup>	DPH € na VSE <sup>1)</sup>				
<b>Vodiace dorazy pre horné frézy</b>									
	<b>Adaptér pre vodiacu lištu, FS-OF 1010</b> pre OF 900, OF 1000, OF 1010, OF 1010 R, KF; komplet s podperou; pri použití horných frézok OF 900, OF 1000, OF 1010, OF 1010 R s vodiacim systémom FS; bez tyčí	488752*	1	46,65	57,38	1	46,65	0	206002
	<b>Vodiaci doraz, FS-OF 1400</b> pre OF 1400; s jemným nastavením a podperou pre hornú frézu; bez tyčí	492601*	1	79,15	97,35	1	79,15	0	206002
	<b>Vodiaci doraz, FS-OF 2200</b> pre OF 2200; bez tyčí ST-OF 2200/2; s jemným nastavením a opornou platňou pre hornú frézu	494681**	1	154,42	189,94	1	154,42	0	206002
	<b>Súprava na vrtanie radu otvorov, LR 32 Set</b> pre OF 900, OF 1000, OF 1010, OF 1400 v systéme na rady otvorov FS-LR32; na použitie s vodiacimi lištami pre rad otvorov; vodiaca doska [494340], centrovací trň, 2 bočné dorazy s dorazovým jazdcom [485758], 2 x Dĺžkový doraz	583290**	1	291,57	358,63	1	291,57	0	206003
	<b>Vodiaca doska, FP-LR 32</b> pre OF 900, OF 1000, OF 1010, OF 1400 v systéme na rady otvorov FS-LR32; centrovací trň	494340**	1	165,18	203,17	1	165,18	0	206003
	<b>Bočný doraz, SA-LR 32</b> pre OF 900, OF 1000, OF 1010, OF 1400 v systéme na rady otvorov FS-LR32; s dorazovým jazdcom; na rovnobežné vyrovnanie vodiacich lišt	485758**	1	83,13	102,25	1	83,13	0	206003
	<b>Pozdĺžny doraz, LA-LR 32 FS</b> pre OF 900, OF 1000, OF 1010, OF 1400 v systéme na rady otvorov FS-LR32; Polohuje prvý otvor dierovanej vodiacej lišty s rastrom 9,5, 16 alebo 32 mm od hrany obrobku	496938*	2	51,23	63,01	1	51,23	0	206003
<b>Vodiace dorazy pre priamočiare píly</b>									
	<b>Vodiaci doraz, FS-PS/PSB 300</b> pre PS 200, PS 300, PSB 300, PS 2; pri použití priamočiarych píľ s vodiacim systémom FS a FS/2	490031*	1	19,09	23,48	1	19,09	0	203001
	<b>Stôl (konzola) s adaptérom, ADT-PS 420</b> pre PS(C) 400/420, PSB(C) 400/420; na použitie PS na vodiacej lište; na montáž do systému Compact Modul System CMS; v spojení s vyrezávačom kruhov KS-PS 400 [497304]	497303*	1	19,33	23,78	1	19,33	0	203001

\*maloobchodné balenie  
\*\*v kartónovom obale

VPE = počet kusov v balení pre koncového zákazníka  
VSE = minimálne objednávané množstvo balení pre koncového zákazníka a jeho násobky

<sup>1)</sup> Nezáväzná odporúčaná cena výrobcu. Ceny predajcu sa môžu odlišovať.

# Organizácia pracoviska

Názov a použitie	Obj. č.	VPE	Cena bez DPH € na VPE <sup>1)</sup>	Cena s DPH € na VPE <sup>1)</sup>	VSE	Cena bez DPH € na VSE <sup>1)</sup>	TP	RG
------------------	---------	-----	-------------------------------------	-----------------------------------	-----	-------------------------------------	----	----

## Kapovacie lišty

### Kapovacie lišty

pre HKC 55, HK 55, HK 85, TS 60 K; ručné kotúčové píly sa dajú pomocou rýchlospojky jednoducho spojiť do jedného celku s kapovacou lištou; Kapovací pílový systém uľahčuje prácu rýchlymi, vedenými a uhlovo presnými kapovacími rezní



Dĺžka rezu mm	Rozsah uhol °	Hmotnosť výrobku bez príslušenstva kg								
250	-45 – +60	0,98	769941**	1	184,16	226,52	1	184,16	0	213001
420	-60 – +60	1,26	769942**	1	212,43	261,29	1	212,43	0	213001
670	-60 – +60	1,63	769943**	1	240,70	296,06	1	240,70	0	213001

## Príslušenstvo pre kapovacie lišty

### Príslušenstvo pre kapovacie lišty



<b>Taška, FSK420-BAG</b> pre FSK 250, FSK 420; taška na prenášanie s popruhom na plece	200160**	1	69,48	85,46	1	69,48	0	202001
<b>Taška, FSK670-BAG</b> pre FSK 670; taška na prenášanie s popruhom na plece	200161**	1	83,61	102,84	1	83,61	0	202001

## Príslušenstvo odsávacích ramien

### Príslušenstvo odsávacích ramien



<b>Modul prípojky energie, EAA CT 26/36/48</b> pre CT 26/36/48 E do roku výroby 2024; na spojenie mobilného odsávača CT s energetickou prípojkou, príp. odsávacím ramenom	496143**	1	83,86	103,15	1	83,86	0	209002
--	----------	---	-------	--------	---	-------	---	--------

## Systém plug it

### plug it



<b>Kábel plug it (dielca), H05 RN-F-4</b> gumový kábel, plug it dĺžka kábla 4 m	203914*	1	27,91	34,33	1	27,91	0	297001
<b>Kábel plug it (dielca), H05 RN-F-4/3</b> gumový kábel, plug it dĺžka kábla 4 m	203935*	3	54,14	66,59	1	54,14	0	297001
<b>Kábel plug it (dielca), H05 RN-F-5,5</b> gumový kábel, plug it dĺžka kábla 5,5 m	203899*	1	30,58	37,61	1	30,58	0	297001
<b>Kábel plug it (dielca), H05 RN-F-7,5</b> gumový kábel, plug it dĺžka kábla 7,5 m	203920*	1	34,07	41,91	1	34,07	0	297001
<b>Kábel plug it (dielca), H05 RN-F-10</b> gumový kábel, plug it dĺžka kábla 10 m	203937*	1	43,74	53,80	1	43,74	0	297001
<b>Kábel plug it (dielca), H05 RN-F-4</b> pre brúsku PLANEX 225 EQ, PLANEX LHS-E 225 easy; gumový kábel, plug it; vďaka predĺženej káblovej priechodke sa hodí najmä na použitie s náradím PLANEX LHS 225, napríklad na brúsenie v suchých stavbách dĺžka kábla 4 m	203929*	1	28,89	35,53	1	28,89	0	297001

\* maloobchodné balenie  
\*\* v kartónovom obale

VPE = počet kusov v balení pre koncového zákazníka  
VSE = minimálne objednávané množstvo balení pre koncového zákazníka a jeho násobky

<sup>1)</sup> Nezáväzná odporúčaná cena výrobcu. Ceny predajcu sa môžu odlišovať.

# Organizácia pracoviska

Názov a použitie	Obj. č.	VPE	Cena bez	Cena s	Cena bez	TP	RG		
			DPH € na VPE <sup>1)</sup>	DPH € na VPE <sup>1)</sup>	DPH € na VSE <sup>1)</sup>				
	<b>Kábel plug it (dielca), H05 BQ-F-4</b> zelený gumový kábel PUR, plug it dĺžka kábla 4 m	203921*	1	39,16	48,17	1	39,16	0	297001
	<b>Kábel plug it (dielca), H05 BQ-F-7,5</b> zelený gumový kábel PUR, plug it dĺžka kábla 7,5 m	203922*	1	51,23	63,01	1	51,23	0	297001

\*maloobchodné balenie  
\*\*v kartónovom obale

VPE = počet kusov v balení pre koncového zákazníka  
VSE = minimálne objednávacie množstvo balení pre koncového  
zákazníka a jeho násobky

<sup>1)</sup> Nezáväzná odporúčaná cena výrobcu. Ceny predajcu sa  
môžu odlišovať.

# Exoskelet ExoActive

Názov a použitie

Obj. č. VPE Cena bez DPH € na VPE <sup>1)</sup> Cena s DPH € na VPE <sup>1)</sup> Cena bez DPH € na VSE <sup>1)</sup> TP RG

## Exoskelet ExoActive

### Exoskelet ExoActive EXO 18



#### Exoskelet ExoActive, EXO 18-Basic

nosič TG-EXO 18 (577946), opierka hlavy KS-EXO 18 (577947), prepravný box EPP

578031	1	2.750,00	3.382,50	6	16.500,00	114	131001
--------	---	----------	----------	---	-----------	-----	--------

#### Exoskelet ExoActive, EXO 18 HPC 4,0 I-Plus

nosič TG-EXO 18 (577946), opierka hlavy KS-EXO 18 (577947), 2 x akumulátor BP 18 Li 4,0 HPC-ASI (205034), rýchlonabíjačka TCL 6 (201135), prepravný box EPP

577339	1	2.995,00	3.683,85	6	17.970,00	114	131001
--------	---	----------	----------	---	-----------	-----	--------

## Príslušenstvo pre exoskelet ExoActive

### Príslušenstvo pre exoskelet ExoActive EXO 18



#### Nosič, TG-EXO 18

pre exoskelet ExoActive; vrecko na pranie

577946**	1	184,65	227,12	1	184,65	0	231001
----------	---	--------	--------	---	--------	---	--------



#### Opierka hlavy, KS-EXO 18

pre exoskelet ExoActive; opierka šije 16 mm, opierka šije 30 mm

577947**	1	30,78	37,86	1	30,78	0	231001
----------	---	-------	-------	---	-------	---	--------

\*maloobchodné balenie  
\*\*v kartónovom obale

VPE = počet kusov v balení pre koncového zákazníka  
VSE = minimálne objednávacie množstvo balení pre koncového zákazníka a jeho násobky

<sup>1)</sup> Nezáväzná odporúčaná cena výrobcu. Ceny predajcu sa môžu odlišovať.

# Cenník / zoradený podľa objednávacích čísel

Obj. č.	EAN-no. 4014549...	Označenie	Typ	VPE	Cena bez DPH € na VPE <sup>1)</sup>	Cena s DPH € na VPE <sup>1)</sup>	VSE	Cena bez DPH € na VSE <sup>1)</sup>	TP	RG
200038	239759	Statív	ST DUO 200	1	182,69	224,71	1	182,69	0	215005
200041	241011	Sacia hadica	D 27/22x3,5m-AS-GQ/CT	1	233,08	286,69	1	233,08	0	209004
200051	241073	Sacia hadica	D 32/22x10m-AS-GQ/CT	1	435,84	536,08	1	435,84	0	209004
200059	242667	Lepidlo EVA	EVA brn 48x-KA 65	48	142,94	175,82	1	142,94	0	427001
200060	242674	Lepidlo EVA	EVA blk 48x-KA 65	48	142,94	175,82	1	142,94	0	427001
200062	242681	Umývací prostriedok	PU sprm 4x-KA 65	4	64,04	78,77	1	64,04	0	427001
200127	243190	Uhlová jednotka	SM-KS	1	106,34	130,80	1	106,34	0	205009
200129	243213	Prepravný vozík	UG-KS 60	1	478,26	588,26	1	478,26	0	205009
200140	243527	Skrutkovač	SD-CE-DRIVE-UNI	1	32,14	39,53	1	32,14	0	401003
200160	246726	Taška	FSK420-BAG	1	69,48	85,46	1	69,48	0	202001
200161	246733	Taška	FSK670-BAG	1	83,61	102,84	1	83,61	0	202001
200164	247631	Stavebné svetlo	DUO	1	377,00	463,71	1	377,00	24	115002
200241	248362	Upínacia matica	UF-DSC/DSG-AG M14	1	11,00	13,53	1	11,00	0	217001
201077	253212	Čistiaci a mazací olej	LFC 9022/50	1	6,77	8,33	1	6,77	0	308002
201080	253694	Blok na ručné brúsenie	69x98x26 36 GR/6	6	6,28	7,72	8	50,24	0	508020
201081	253717	Blok na ručné brúsenie	69x98x26 60 GR/6	6	6,28	7,72	8	50,24	0	508020
201082	253724	Blok na ručné brúsenie	69x98x26 120 GR/6	6	6,28	7,72	8	50,24	0	508020
201083	253731	Blok na ručné brúsenie	69x98x26 220 GR/6	6	6,28	7,72	8	50,24	0	508020
201084	253748	Blok na ručné brúsenie	69x98x26 120 CO GR/6	6	8,71	10,71	8	69,68	0	508020
201105	253953	Brúsny pás	115x25m P80 GR	1	51,47	63,31	3	154,41	0	508020
201106	253960	Brúsny pás	115x25m P100 GR	1	47,24	58,11	3	141,72	0	508020
201107	253977	Brúsny pás	115x25m P120 GR	1	47,24	58,11	3	141,72	0	508020
201108	253984	Brúsny pás	115x25m P150 GR	1	47,24	58,11	3	141,72	0	508020
201109	253991	Brúsny pás	115x25m P180 GR	1	47,24	58,11	3	141,72	0	508020
201110	254011	Brúsny pás	115x25m P220 GR	1	47,24	58,11	3	141,72	0	508020
201112	254035	Brúsna špongia	98x120x13 60 GR/6	6	5,92	7,28	8	47,36	0	508020
201113	254042	Brúsna špongia	98x120x13 120 GR/6	6	5,92	7,28	8	47,36	0	508020
201114	254059	Brúsna špongia	98x120x13 220 GR/6	6	5,92	7,28	8	47,36	0	508020
201124	254189	Vkladacie boxy	Set 60x60/120x71 3xFT	1	26,03	32,02	1	26,03	0	214003
201126	254226	Brúsne rúno	D150 MD 100 VL/10	10	43,87	53,96	1	43,87	0	508006
201127	254233	Brúsne rúno	D150 FN 100 VL/10	10	41,68	51,27	1	41,68	0	508006
201128	254240	Brúsne rúno	D150 SF 100 VL/10	10	41,68	51,27	1	41,68	0	508006
201132	254264	Brúsne rúno	D125 FN 320 VL/10	10	38,91	47,86	1	38,91	0	508006
201135	259481	Rýchlonábíjačka	TCL 6	1	68,72	84,53	1	68,72	0	230001
201213	255452	Excentrická brúska	ETS 125 REQ	1	384,24	472,62	1	384,24	22	108010
201224	255261	Vibračná brúska	RTS 400 REQ	1	384,24	472,62	1	384,24	22	108003
201256	255490	Brúsivo na ručné brúsenie	230x280 P40 GR/10	10	17,64	21,70	15	264,60	0	508020
201257	255513	Brúsivo na ručné brúsenie	230x280 P60 GR/10	10	15,22	18,72	15	228,30	0	508020
201258	255520	Brúsivo na ručné brúsenie	230x280 P80 GR/10	10	14,01	17,23	15	210,15	0	508020
201259	255537	Brúsivo na ručné brúsenie	230x280 P100 GR/10	10	13,05	16,05	15	195,75	0	508020
201260	255544	Brúsivo na ručné brúsenie	230x280 P120 GR/10	10	13,05	16,05	15	195,75	0	508020
201261	255551	Brúsivo na ručné brúsenie	230x280 P150 GR/10	10	13,05	16,05	15	195,75	0	508020
201262	255568	Brúsivo na ručné brúsenie	230x280 P180 GR/10	10	13,05	16,05	15	195,75	0	508020
201263	255575	Brúsivo na ručné brúsenie	230x280 P220 GR/10	10	13,05	16,05	15	195,75	0	508020
201265	255599	Brúsivo na ručné brúsenie	230x280 P320 GR/10	10	13,05	16,05	15	195,75	0	508020
201266	255612	Brúsivo na ručné brúsenie	230x280 P400 GR/10	10	13,05	16,05	15	195,75	0	508020
201349	259665	Rozperná kotva	SV-SA D14/32	32	40,96	50,38	1	40,96	0	424003
201350	259672	Kotviaci čap	SV-AB D14/32	32	57,99	71,33	1	57,99	0	424003
201351	259689	Priečna kotva	SV-QA D14/32	32	40,96	50,38	1	40,96	0	424003
201352	259696	Dvojité čapy	SV-DB D14/16	16	43,87	53,96	1	43,87	0	424003
201354	259726	Krycí uzáver	SV-AK D14 slr/32	32	12,69	15,61	1	12,69	0	424003
201355	259733	Krycí uzáver	SV-AK D14 brn1/32	32	7,97	9,80	1	7,97	0	424003
201356	259740	Krycí uzáver	SV-AK D14 brn2/32	32	7,97	9,80	1	7,97	0	424003
201463	263112	Skrutkovací hrot	TX 20-AF-55/3	3	22,48	27,65	1	22,48	0	501001
201498	263990	Rozšírenie stola	SV-V D14/32	32	17,28	21,25	1	17,28	0	424003
201499	264010	Kolík DOMINO buk	D 14x75/104 BU	104	52,68	64,80	1	52,68	0	424002
201507	264027	Brúsna špongia	98x120x13 800 GR/6	6	5,92	7,28	8	47,36	0	508020
201682	269770	SYS-PowerHub	SYS-PH FR/BE/CZ/SK/PL	1	212,50	261,38	1	212,50	0	214012
201690	268995	Protector	PR ETS-R 125	1	14,01	17,23	1	14,01	0	208001
201691	269015	Protector	PR RTS-R 80x133	1	14,01	17,23	1	14,01	0	208002
201692	269022	Protector	PR DTS-R 100x150	1	14,01	17,23	1	14,01	0	208002
201693	269039	Vrecko na prach	SB-Longlife RTS/DTS/ETS	1	38,43	47,27	1	38,43	0	208001
201758	269947	Sacia hadica	D 27/22x5m-AS-GQ/CT	1	302,69	372,31	1	302,69	0	209004
201907	275191	Kapovací doraz	KA-UG-KS 60-L	1	292,05	359,22	1	292,05	0	205009
201908	275214	Kapovací doraz	KA-UG-KS 60-R	1	292,05	359,22	1	292,05	0	205009
201909	275221	Kapovací doraz	KA-UG-KS 60-R/L	1	583,38	717,56	1	583,38	0	205009
201910	274439	Diamantový pílový kotúč	DIA 160x2,2x20 F4	1	207,71	255,48	1	207,71	0	502002
201936	275023	Adaptér	AD-ST DUO 200	1	102,23	125,74	1	102,23	0	215005
201937	275085	Kontrolné svetlo	STL 450	1	368,54	453,30	1	368,54	26	115002
201993	275757	Leštiaca špongia	PS STF D80x20 OR/5	5	35,53	43,70	1	35,53	0	508009
201997	275795	Leštiaca špongia	PS STF D150x30 OR/5	5	111,53	137,18	1	111,53	0	508009
202001	275849	Leštiaca špongia	PS STF D80x20 BL/5	5	32,50	39,98	1	32,50	0	508009
202005	275887	Leštiaca špongia	PS STF D150x30 BL/5	5	87,25	107,32	1	87,25	0	508009
202009	275931	Leštiaca špongia	PS STF D80x20 WH/5	5	32,50	39,98	1	32,50	0	508009
202013	275979	Leštiaca špongia	PS STF D150x30 WH/5	5	87,25	107,32	1	87,25	0	508009
202019	276044	Leštiaca špongia	PS STF D150x30 BA/5 W	5	86,64	106,57	1	86,64	0	508009
202044	275580	Návlek z jahňaciny Premium	LF STF D 80/5	5	53,17	65,40	1	53,17	0	508009
202046	275610	Návlek z jahňaciny Premium	LF STF D 150/1	1	23,92	29,42	1	23,92	0	508009
202048	275634	Leštiaci prostriedok	MPA 5010 OR/0,5L	1	40,36	49,64	6	242,16	0	508009
202050	275658	Leštiaci prostriedok	MPA 9010 BL/0,5L	1	33,59	41,32	6	201,54	0	508009
202051	275665	Leštiaci prostriedok	MPA 11010 WH/0,5L	1	33,59	41,32	6	201,54	0	508009
202053	275689	Finálny čistiaci prostriedok	MPA F+/0,5L	1	23,56	28,98	6	141,36	0	508009
202055	275696	Prepravný vozík	UG-KA-KS 60 Set	1	1.061,64	1.305,82	1	1.061,64	0	205009

\*malobchodné balenie  
\*\*v kartónovom obale

VPE = počet kusov v balení pre koncového zákazníka  
VSE = minimálne objednávacie množstvo balení pre koncového  
zákazníka a jeho násobky

<sup>1)</sup> Nezáväzná odporúčaná cena výrobcu. Ceny predajcu sa  
môžu odlišovať.



# Cenník / zoradený podľa objednávacích čísel

Obj. č.	EAN-no. 4014549...	Označenie	Typ	VPE	Cena bez DPH € na VPE <sup>1)</sup>	Cena s DPH € na VPE <sup>1)</sup>	VSE	Cena bez DPH € na VSE <sup>1)</sup>	TP	RG
202056	276068	Adaptérová doska	UG-AD-KS 60	1	142,83	175,68	1	142,83	0	205009
202097	277218	Dialkové ovládanie	CT-F I/M-Set	1	112,37	138,22	1	112,37	0	209002
202098	277225	Dialkové ovládanie	CT-F I	1	59,68	73,41	1	59,68	0	209002
202111	277829	Stavebné rádio	BR 10 DAB+	1	233,22	286,86	1	233,22	12	115005
202369	280454	Leštiaca špongia	PS STF D150x30 OR/1	1	25,37	31,21	1	25,37	0	508009
202373	280492	Leštiaca špongia	PS STF D150x30 BL/1	1	20,54	25,26	1	20,54	0	508009
202377	280546	Leštiaca špongia	PS STF D150x30 WH/1	1	20,54	25,26	1	20,54	0	508009
202380	280577	Leštiaca špongia	PS STF D150x30 BA/1 W	1	19,93	24,51	1	19,93	0	508009
202392	280713	Záhlníky	BSTA HS D 4 L60 CE	1	79,51	97,80	1	79,51	0	401002
202393	280720	Náhradný vrták	EB-BSTA D4/2	2	33,23	40,87	1	33,23	0	401004
202458	284629	Brúsny tanier	ST-STF D150/MJ2-M8-W-HT	1	68,02	83,66	1	68,02	0	408003
202459	284636	Brúsny tanier	ST-STF D150/MJ2-M8-SW	1	68,02	83,66	1	68,02	0	408003
202460	284643	Brúsny tanier	ST-STF D150/MJ2-M8-H-HT	1	68,02	83,66	1	68,02	0	408003
202461	284650	Brúsny tanier	ST-STF D150/MJ2-FX-W-HT	1	68,02	83,66	1	68,02	0	408003
202462	284667	Brúsny tanier	ST-STF D150/MJ2-FX-SW	1	68,02	83,66	1	68,02	0	408003
202463	284674	Brúsny tanier	ST-STF D150/MJ2-FX-H-HT	1	68,02	83,66	1	68,02	0	408003
202477	281888	Taška na prepravu	LHS-E 225-BAG	1	115,64	142,24	1	115,64	0	208009
202501	285541	Sieťový adaptér	ACA 220-240/18V Ergo	1	140,77	173,15	1	140,77	0	230003
202546	291580	Brúsny tanier	ST-STF-D215/8-LHS 225-SW	1	130,62	160,66	1	130,62	0	408003
202911	295557	Kontrolné svetlo	STL 450-Set	1	653,46	803,76	1	653,46	26	115002
202931	295649	Koncovka proti krúteniu hadice	D 36 DAG-AS-GQ/CT	1	36,49	44,88	1	36,49	0	309001
203129	301975	Ručná rúra	D 36 HR-K AS	1	30,81	37,90	1	30,81	0	309001
203137	302378	Predlžovacia rúra	D 36 VR-K AS 3x	3	34,56	42,51	1	34,56	0	309001
203164	302712	Vŕtacia šablóna	BS-KV D15	1	88,81	109,24	1	88,81	0	224001
203165	304143	Vrták na kovanie	KVB-HW D15 CE	1	64,89	79,81	1	64,89	0	224001
203166	302736	Rohová spojka	KV D8/50	50	129,18	158,89	1	129,18	0	424003
203167	302743	Spojky stredných strán	MSV D8/25	25	91,22	112,20	1	91,22	0	424003
203168	302767	Rohová spojka	KV-LR32 D8/50	50	102,82	126,47	1	102,82	0	424003
203169	302774	Spojky stredných strán	MSV-LR32 D8/25	25	82,17	101,07	1	82,17	0	424003
203171	302798	Krycí uzáver	KV-AK D15 brn/50	50	8,09	9,95	1	8,09	0	424003
203172	302811	Krycí uzáver	KV-AK D15 slr/50	50	14,98	18,43	1	14,98	0	424003
203173	302828	Krycí uzáver	KV-AK D15 wht/50	50	8,09	9,95	1	8,09	0	424003
203174	302835	Krycí uzáver	KV-AK D15 gr/50	50	8,09	9,95	1	8,09	0	424003
203175	302842	Kolík DOMINO buk	D 8x36/130 BU	130	19,33	23,78	1	19,33	0	424002
203189	303986	Keľový segment	BS-LHS-E 225	1	35,16	43,25	1	35,16	0	208009
203190	303993	Keľová vložka	BE-LHS-E 225	1	50,63	62,27	1	50,63	0	208009
203206	304785	Koncovka proti krúteniu hadice	D 50 DAG-AS-GQ/CT	1	43,51	53,52	1	43,51	0	309001
203254	315989	Vodiací stojan	OSC-AH	1	155,51	191,28	1	155,51	0	228001
203255	315996	Hĺbkový doraz	OSC-TA	1	64,77	79,67	1	64,77	0	228001
203256	319574	Odsávacie zariadenie	OSC-AV	1	64,77	79,67	1	64,77	0	228001
203258	316016	Súprava príslušenstva	OSC-AH/TA/AV-Set	1	207,10	254,73	1	207,10	0	228001
203285	306284	Brusivo s brúsnu mriežkou	80x133 P80 GR NET/50	50	58,61	72,09	1	58,61	0	508021
203286	306291	Brusivo s brúsnu mriežkou	80x133 P100 GR NET/50	50	49,78	61,23	1	49,78	0	508021
203287	306314	Brusivo s brúsnu mriežkou	80x133 P120 GR NET/50	50	49,78	61,23	1	49,78	0	508021
203288	306321	Brusivo s brúsnu mriežkou	80x133 P150 GR NET/50	50	49,78	61,23	1	49,78	0	508021
203289	306338	Brusivo s brúsnu mriežkou	80x133 P180 GR NET/50	50	49,78	61,23	1	49,78	0	508021
203291	306369	Brusivo s brúsnu mriežkou	80x133 P240 GR NET/50	50	49,78	61,23	1	49,78	0	508021
203292	306376	Brusivo s brúsnu mriežkou	80x133 P320 GR NET/50	50	49,78	61,23	1	49,78	0	508021
203293	306383	Brusivo s brúsnu mriežkou	80x133 P400 GR NET/50	50	49,78	61,23	1	49,78	0	508021
203294	306390	Brusivo s brúsnu mriežkou	D125 P80 GR NET/50	50	75,88	93,33	1	75,88	0	508021
203295	306413	Brusivo s brúsnu mriežkou	D125 P100 GR NET/50	50	64,41	79,22	1	64,41	0	508021
203296	306420	Brusivo s brúsnu mriežkou	D125 P120 GR NET/50	50	64,41	79,22	1	64,41	0	508021
203297	306437	Brusivo s brúsnu mriežkou	D125 P150 GR NET/50	50	64,41	79,22	1	64,41	0	508021
203298	306444	Brusivo s brúsnu mriežkou	D125 P180 GR NET/50	50	64,41	79,22	1	64,41	0	508021
203300	306475	Brusivo s brúsnu mriežkou	D125 P240 GR NET/50	50	64,41	79,22	1	64,41	0	508021
203301	306482	Brusivo s brúsnu mriežkou	D125 P320 GR NET/50	50	64,41	79,22	1	64,41	0	508021
203302	306499	Brusivo s brúsnu mriežkou	D125 P400 GR NET/50	50	64,41	79,22	1	64,41	0	508021
203303	306512	Brusivo s brúsnu mriežkou	D150 P80 GR NET/50	50	83,13	102,25	1	83,13	0	508021
203304	306529	Brusivo s brúsnu mriežkou	D150 P100 GR NET/50	50	70,68	86,94	1	70,68	0	508021
203305	306536	Brusivo s brúsnu mriežkou	D150 P120 GR NET/50	50	70,68	86,94	1	70,68	0	508021
203306	306543	Brusivo s brúsnu mriežkou	D150 P150 GR NET/50	50	70,68	86,94	1	70,68	0	508021
203307	306567	Brusivo s brúsnu mriežkou	D150 P180 GR NET/50	50	70,68	86,94	1	70,68	0	508021
203309	306581	Brusivo s brúsnu mriežkou	D150 P240 GR NET/50	50	70,68	86,94	1	70,68	0	508021
203310	306598	Brusivo s brúsnu mriežkou	D150 P320 GR NET/50	50	70,68	86,94	1	70,68	0	508021
203311	306611	Brusivo s brúsnu mriežkou	D150 P400 GR NET/50	50	70,68	86,94	1	70,68	0	508021
203312	306628	Brusivo s brúsnu mriežkou	D225 P80 GR NET/25	25	91,48	112,52	1	91,48	0	508021
203313	306635	Brusivo s brúsnu mriežkou	D225 P100 GR NET/25	25	78,07	96,03	1	78,07	0	508021
203314	306642	Brusivo s brúsnu mriežkou	D225 P120 GR NET/25	25	78,07	96,03	1	78,07	0	508021
203315	306666	Brusivo s brúsnu mriežkou	D225 P150 GR NET/25	25	78,07	96,03	1	78,07	0	508021
203316	306673	Brusivo s brúsnu mriežkou	D225 P180 GR NET/25	25	78,07	96,03	1	78,07	0	508021
203318	306697	Brusivo s brúsnu mriežkou	D225 P240 GR NET/25	25	78,07	96,03	1	78,07	0	508021
203319	306710	Brusivo s brúsnu mriežkou	D225 P320 GR NET/25	25	78,07	96,03	1	78,07	0	508021
203320	306727	Brusivo s brúsnu mriežkou	Delta P80 GR NET/50	50	68,76	84,57	1	68,76	0	508021
203321	306734	Brusivo s brúsnu mriežkou	Delta P100 GR NET/50	50	58,48	71,93	1	58,48	0	508021
203322	306741	Brusivo s brúsnu mriežkou	Delta P120 GR NET/50	50	58,48	71,93	1	58,48	0	508021
203323	306765	Brusivo s brúsnu mriežkou	Delta P150 GR NET/50	50	58,48	71,93	1	58,48	0	508021
203324	306772	Brusivo s brúsnu mriežkou	Delta P180 GR NET/50	50	58,48	71,93	1	58,48	0	508021
203326	306796	Brusivo s brúsnu mriežkou	Delta P240 GR NET/50	50	58,48	71,93	1	58,48	0	508021
203327	306819	Brusivo s brúsnu mriežkou	Delta P320 GR NET/50	50	58,48	71,93	1	58,48	0	508021
203328	306826	Brusivo s brúsnu mriežkou	Delta P400 GR NET/50	50	58,48	71,93	1	58,48	0	508021
203332	307236	Pílový list na drevo	HSB 50/65/J/OSC/5	5	97,02	119,33	1	97,02	0	528001
203333	307243	Pílový list na drevo	HSB 50/35/J/OSC/5	5	90,63	111,47	1	90,63	0	528001
203334	307267	Pílový list na drevo	HSB 100/Bi/OSC	1	89,77	110,42	1	89,77	0	528001

\*malooberhodné balenie  
\*\*v kartónovom obale

VPE = počet kusov v balení pre koncového zákazníka  
VSE = minimálne objednávacie množstvo balení pre koncového  
zákazníka a jeho násobky

<sup>1)</sup> Nezáväzná odporúčaná cena výrobcu. Ceny predajcu sa  
môžu odlišovať.

# Cenník / zoradený podľa objednávacích čísiel

Obj. č.	EAN-no. 4014549...	Označenie	Typ	VPE	Cena bez DPH € na VPE <sup>1)</sup>	Cena s DPH € na VPE <sup>1)</sup>	VSE	Cena bez DPH € na VSE <sup>1)</sup>	TP	RG
203336	307281	Univerzálny pílový kotúč	USB 78/42/Bi/OSC/5	5	94,49	116,22	1	94,49	0	528001
203337	307298	Univerzálny pílový kotúč	USB 78/32/Bi/OSC/5	5	89,42	109,99	1	89,42	0	528001
203338	307311	Univerzálny pílový kotúč	USB 50/35/Bi/OSC/5	5	90,63	111,47	1	90,63	0	528001
203343	306178	Ochranná podložka	PP-STF D150/2	2	13,65	16,79	1	13,65	0	408006
203344	306185	Ochranná podložka	PP-STF D125/2	2	12,32	15,15	1	12,32	0	408006
203346	306192	Ochranná podložka	PP-STF 80x133/2	2	12,32	15,15	1	12,32	0	408006
203348	306215	Medzipodložka	IP-STF D150/MJ2-5/2	2	29,48	36,26	1	29,48	0	408006
203351	306246	Medzipodložka	IP-STF D150/MJ2-15/1	1	18,84	23,17	1	18,84	0	408006
203356	309124	Uhlová podpera	AB-KA-UG/2	2	122,89	151,15	1	122,89	0	205009
203384	307397	Ochranný kryt	SH-AGC 18-125	1	11,13	13,69	1	11,13	0	217001
203420	307526	Súprava spojok	EV/32-Set	32	140,78	173,16	1	140,78	0	424003
203421	307533	Súprava spojok	FV/16-Set	16	104,15	128,10	1	104,15	0	424003
203454	308561	Mobilná dielňa	MW 1000 Basic	1	608,39	748,32	1	608,39	0	205012
203456	308585	Vysúvací prvok	SYS-AZ-MW 1000	1	86,16	105,98	1	86,16	0	205005
203457	308912	Stôl	TSB/1-MW 1000	1	350,41	431,00	1	350,41	0	205005
203639	314791	Taška	ST-BAG	1	90,03	110,74	1	90,03	0	215005
203759	315514	Hlavný filter	HF-CT 26/36/48 HP	1	69,48	85,46	1	69,48	0	209002
203802	315835	Mobilná dielňa	MW 1000	1	958,80	1.179,32	1	958,80	0	205012
203899	318645	Kábel plug it (dielca)	H05 RN-F-5,5	1	30,58	37,61	1	30,58	0	297001
203914	318836	Kábel plug it (dielca)	H05 RN-F-4	1	27,91	34,33	1	27,91	0	297001
203920	318911	Kábel plug it (dielca)	H05 RN-F-7,5	1	34,07	41,91	1	34,07	0	297001
203921	318928	Kábel plug it (dielca)	H05 BQ-F-4	1	39,16	48,17	1	39,16	0	297001
203922	318935	Kábel plug it (dielca)	H05 BQ-F-7,5	1	51,23	63,01	1	51,23	0	297001
203929	319024	Kábel plug it (dielca)	H05 RN-F-4	1	28,89	35,53	1	28,89	0	297001
203935	319093	Kábel plug it (dielca)	H05 RN-F4/3	3	54,14	66,59	1	54,14	0	297001
203937	319123	Kábel plug it (dielca)	H05 RN-F-10	1	43,74	53,80	1	43,74	0	297001
203960	319475	Univerzálny pílový kotúč	USB 50/65/Bi/OSC/5	5	97,02	119,33	1	97,02	0	528001
204083	327111	Predradený odlučovač CT	CT-VA-20	1	462,91	569,38	1	462,91	0	209002
204119	340387	Príruba	BF-AGC M14	1	10,03	12,34	1	10,03	0	217001
204121	340394	Príruba	BF-DSC-AGC M14	1	10,03	12,34	1	10,03	0	217001
204176	328781	Diamantový kotúč	DIA PAINT-D130	1	351,87	432,80	1	351,87	0	412002
204200	332122	Hlavný filter	HF-CT COMP	1	24,65	30,32	1	24,65	0	209002
204202	332146	Mokrý filter	NF-CT COMP	1	24,65	30,32	1	24,65	0	209002
204219	329962	Šablóna na pracovnú dosku	APS 900/2	1	443,45	545,44	1	443,45	0	206005
204221	330180	Brúsivo	D225 P80 GR SOFT/25	25	136,90	168,39	1	136,90	0	508017
204222	330197	Brúsivo	D225 P100 GR SOFT/25	25	116,61	143,43	1	116,61	0	508017
204223	330210	Brúsivo	D225 P120 GR SOFT/25	25	116,61	143,43	1	116,61	0	508017
204224	330227	Brúsivo	D225 P150 GR SOFT/25	25	116,61	143,43	1	116,61	0	508017
204225	330234	Brúsivo	D225 P180 GR SOFT/25	25	116,61	143,43	1	116,61	0	508017
204226	330241	Brúsivo	D225 P240 GR SOFT/25	25	116,61	143,43	1	116,61	0	508017
204256	330548	Pílový list	S 75/2,5/5	5	17,64	21,70	1	17,64	0	503001
204257	330562	Pílový list	S 75/2,5/25	25	71,77	88,28	1	71,77	0	503001
204259	330586	Pílový list	S 75/2,5 R/5	5	17,88	21,99	1	17,88	0	503001
204260	330593	Pílový list	S 75/2,8/5	5	21,99	27,05	1	21,99	0	503001
204262	330623	Pílový list	S 105/2,8/5	5	29,61	36,42	1	29,61	0	503001
204264	330647	Pílový list	S 145/2,8/5	5	34,56	42,51	1	34,56	0	503001
204265	330661	Pílový list	S 75/4 K/5	5	16,67	20,50	1	16,67	0	503001
204267	330685	Pílový list	S 75/1,4 K/5	5	15,58	19,16	1	15,58	0	503001
204268	330692	Pílový list	S 75/1,5/5	5	17,64	21,70	1	17,64	0	503002
204269	350447	Pílový list	HM 90/3,3	1	39,27	48,30	1	39,27	0	503002
204270	330722	Pílový list	HS 75/1,2 BI/5	5	24,05	29,58	1	24,05	0	503003
204272	330746	Pílový list	HS 105/1 BI/5	5	29,97	36,86	1	29,97	0	503003
204275	330760	Súprava pílových listov	STS-Sort/25 W	25	75,15	92,43	1	75,15	0	503005
204277	330425	Brúsivo	46x178 P80 GR/10	10	7,73	9,51	1	7,73	0	508017
204278	330432	Brúsivo	46x178 P120 GR/10	10	6,65	8,18	1	6,65	0	508017
204279	330449	Brúsivo	46x178 P180 GR/10	10	6,65	8,18	1	6,65	0	508017
204294	331330	Zachytávacia nádoba	VAB-20/1	1	92,69	114,01	1	92,69	0	209002
204296	331361	Odpadové vrečko	ENS-VA-20/10	10	29,97	36,86	1	29,97	0	409001
204305	332238	Pílový list	S 75/4/5	5	12,32	15,15	1	12,32	0	503001
204306	332245	Pílový list	S 75/4/25	25	47,85	58,86	1	47,85	0	503001
204308	332160	Filtračné vrečko SELFCLEAN	SC-FIS-CT MINI/MIDI-2/5/CT15	5	24,05	29,58	1	24,05	0	409001
204309	332177	Filtračné vrečko Longlife	LL-FIS-CT MINI/MIDI-2/CT15	1	168,20	206,89	1	168,20	0	209002
204310	332184	Zásuvné držadlo	SB-CT COMP	1	110,08	135,40	1	110,08	0	209002
204315	332276	Pílový list	S 105/4/5	5	19,57	24,07	1	19,57	0	503001
204316	332283	Pílový list	S 75/4 FSG/5	5	26,70	32,84	1	26,70	0	503001
204317	332290	Pílový list	S 75/4 FSG/20	20	89,91	110,59	1	89,91	0	503001
204327	332313	Pílový list	S 105/4 FSG/5	5	35,53	43,70	1	35,53	0	503001
204332	332320	Pílový list	S 105/4 FSG/20	20	115,40	141,94	1	115,40	0	503001
204335	332337	Pílový list	S 145/4 FSG/5	5	41,32	50,82	1	41,32	0	503001
204336	332344	Pílový list	HS 75/3 BI/5	5	28,75	35,36	1	28,75	0	503002
204337	332368	Pílový list	HS 155/1,2 BI/5	5	38,18	46,96	1	38,18	0	503003
204343	332375	Pílový list	HM 75/4,5	1	26,70	32,84	1	26,70	0	503004
204344	332382	Pílový list	R 54 G Riff	1	11,84	14,56	1	11,84	0	503004
204345	332399	Pílový list	S 155/W/3	3	21,14	26,00	1	21,14	0	503004
204381	333174	Kazeta so skrutkovacími hrotmi	BT-IMP SORT1	1	33,10	40,71	1	33,10	0	501001
204383	333181	Kazeta so skrutkovacími hrotmi	BT-IMP SORT3	1	50,87	62,57	1	50,87	0	501001
204385	333228	Kazeta so skrutkovacími hrotmi	BT-IMP SORT5	1	53,42	65,71	1	53,42	0	501001
204410	334386	Segmentový pílový list	SSB 32/OSC	1	42,96	52,84	1	42,96	0	528001
204412	334393	Špeciálny pílový list	SSP 52/OSC	1	29,97	36,86	1	29,97	0	528001
204414	334416	Diamantový pílový kotúč	SSB 90/OSC/DIA	1	116,61	143,43	1	116,61	0	528001
204787	344040	Nábehová hrana	FS/2-AW	1	25,74	31,66	1	25,74	0	213002
204802	345993	Brúsny rám	FSR-BS 105	1	275,98	339,46	1	275,98	0	208003
204803	346013	Brúsny rám	FSR-BS 75	1	219,43	269,90	1	219,43	0	208003

\*malobchodné balenie  
\*\*v kartónovom obale

VPE = počet kusov v balení pre koncového zákazníka  
VSE = minimálne objednávacie množstvo balení pre koncového  
zákazníka a jeho násobky

<sup>1)</sup> Nezáväzná odporúčaná cena výrobcu. Ceny predajcu sa  
môžu odlišovať.

# Cenník / zoradený podľa objednávacích čísel

Obj. č.	EAN-no. 4014549...	Označenie	Typ	VPE	Cena bez DPH € na VPE <sup>1)</sup>	Cena s DPH € na VPE <sup>1)</sup>	VSE	Cena bez DPH € na VSE <sup>1)</sup>	TP	RG
204840	354841	Systainer <sup>3</sup>	SYS3 M 112	1	71,16	87,53	1	71,16	0	214001
204841	354872	Systainer <sup>3</sup>	SYS3 M 137	1	76,40	93,97	1	76,40	0	214001
204842	354889	Systainer <sup>3</sup>	SYS3 M 187	1	81,62	100,39	1	81,62	0	214001
204843	354919	Systainer <sup>3</sup>	SYS3 M 237	1	86,86	106,84	1	86,86	0	214001
204844	354933	Systainer <sup>3</sup>	SYS3 M 337	1	92,08	113,26	1	92,08	0	214001
204845	354940	Systainer <sup>3</sup>	SYS3 M 437	1	97,06	119,38	1	97,06	0	214001
204846	354964	Systainer <sup>3</sup>	SYS3 L 137	1	92,70	114,02	1	92,70	0	214001
204847	354971	Systainer <sup>3</sup>	SYS3 L 187	1	99,15	121,95	1	99,15	0	214001
204848	354995	Systainer <sup>3</sup>	SYS3 L 237	1	105,71	130,02	1	105,71	0	214001
204850	355015	Systainer <sup>3</sup>	SYS3 XXL 237	1	116,29	143,04	1	116,29	0	214001
204851	355022	Systainer <sup>3</sup>	SYS3 XXL 337	1	126,37	155,44	1	126,37	0	214001
204852	355060	Systainer <sup>3</sup> organizér	SYS3 ORG M 89	1	71,16	87,53	1	71,16	0	214015
204853	355077	Systainer <sup>3</sup> organizér	SYS3 ORG M 89 22xESB	1	89,41	109,97	1	89,41	0	214015
204854	356012	Systainer <sup>3</sup> organizér	SYS3 ORG M 89 6xESB	1	89,41	109,97	1	89,41	0	214015
204855	355091	Systainer <sup>3</sup> organizér	SYS3 ORG L 89	1	86,25	106,09	1	86,25	0	214015
204856	355114	Systainer <sup>3</sup> organizér	SYS3 ORG L 89 20xESB	1	104,37	128,38	1	104,37	0	214015
204857	355121	Systainer <sup>3</sup> organizér	SYS3 ORG L 89 10xESB	1	104,37	128,38	1	104,37	0	214015
204858	355138	Vkladacie boxy	Box 50x50x68/10	10	15,82	19,46	1	15,82	0	214003
204859	355145	Vkladacie boxy	Box 50x100x68/10	10	17,15	21,09	1	17,15	0	214003
204860	355169	Vkladacie boxy	Box 100x100x68/6	6	15,82	19,46	1	15,82	0	214003
204861	355176	Vkladacie boxy	Box 100x150x68/6	6	17,15	21,09	1	17,15	0	214003
204862	355183	Vkladacie boxy	Box 100x350x68/2	2	18,36	22,58	1	18,36	0	214003
204863	355190	Vkladacie boxy	Box 150x150x68/6	6	13,14	16,16	1	13,14	0	214003
204864	355213	Vkladacie boxy	Box 150x300x68/2	2	14,60	17,96	1	14,60	0	214003
204865	355237	Systainer <sup>3</sup> ToolBox	SYS3 TB M 137	1	60,58	74,51	1	60,58	0	214009
204866	355244	Systainer <sup>3</sup> ToolBox	SYS3 TB M 237	1	68,84	84,67	1	68,84	0	214009
204867	355275	Systainer <sup>3</sup> ToolBox	SYS3 TB L 137	1	73,36	90,23	1	73,36	0	214009
204868	355299	Systainer <sup>3</sup> ToolBox	SYS3 TB L 237	1	83,82	103,10	1	83,82	0	214009
204869	355404	Pojazdný vozík	SYS-RB	1	106,32	130,77	1	106,32	0	214004
204919	350362	Koncovka proti krúteniu hadice	D32/27 DAG-AS/CTR	1	30,22	37,17	1	30,22	0	309001
204920	350379	Koncovka proti krúteniu hadice	D36 DAG-AS/CTR	1	36,49	44,88	1	36,49	0	309001
204923	349892	Sacia hadica	D36/32x3,5m-AS/R	1	199,87	245,84	1	199,87	0	309001
204924	349915	Sacia hadica	D36x3,5m-AS/CTR	1	213,63	262,76	1	213,63	0	309001
204925	349922	Sacia hadica	D36x5m-AS/CTR	1	274,77	337,97	1	274,77	0	309001
204926	349939	Sacia hadica	D36x7m-AS/CTR	1	348,84	429,07	1	348,84	0	309001
204927	349724	Rýchlopínacia matica	QRN-AGC 18 M14	1	32,50	39,98	1	32,50	0	217001
204929	349748	Kľúč na matice s čelnými otvormi	KF-AGC 18	1	16,19	19,91	1	16,19	0	217001
204940	350232	Mäkká krycia výplň	SE-DP SYS3 M	1	8,03	9,88	1	8,03	0	214003
204941	350249	Mäkká výplň dna	SE-BP SYS3 M	1	8,88	10,92	1	8,88	0	214003
204942	350263	Rastrová pena	SE-VAR SYS3 M/2	2	21,78	26,79	1	21,78	0	214003
204943	350270	Vložka na kartuše	TZE-KT SYS3 M	1	27,13	33,37	1	27,13	0	214003
204944	350287	Mäkká krycia výplň	SE-DP SYS3 L	1	18,99	23,36	1	18,99	0	214003
204945	350294	Mäkká výplň dna	SE-BP SYS3 L	1	16,30	20,05	1	16,30	0	214003
204946	350317	Rastrová pena	SE-VAR SYS3 L/2	2	48,05	59,10	1	48,05	0	214003
204947	350324	Mäkká krycia výplň	SE-DP SYS3 XXL	1	40,02	49,22	1	40,02	0	214003
204948	350331	Mäkká výplň dna	SE-BP SYS3 XXL	1	44,51	54,75	1	44,51	0	214003
204949	350348	Opis	BS-BOX/25	25	13,99	17,21	1	13,99	0	214003
205034	351277	Akumulátor HighPower	BP 18 Li 4,0 HPC-ASI	1	118,35	145,57	1	118,35	0	230002
205069	351734	Skrutkovací hrot	PZ 1-50 CENTRO/2	2	17,64	21,70	1	17,64	0	401001
205070	351741	Skrutkovací hrot	PZ 2-50 CENTRO/2	2	17,64	21,70	1	17,64	0	401001
205072	351765	Skrutkovací hrot	PZ 3-50 CENTRO/2	2	17,64	21,70	1	17,64	0	401001
205073	351772	Skrutkovací hrot	PH 1-50 CENTRO/2	2	17,64	21,70	1	17,64	0	401001
205074	351789	Skrutkovací hrot	PH 2-50 CENTRO/2	2	17,64	21,70	1	17,64	0	401001
205075	351796	Skrutkovací hrot	PH 3-50 CENTRO/2	2	17,64	21,70	1	17,64	0	401001
205076	351819	Skrutkovací hrot	TX 10-50 CENTRO/2	2	17,64	21,70	1	17,64	0	401001
205079	351826	Skrutkovací hrot	TX 15-50 CENTRO/2	2	17,64	21,70	1	17,64	0	401001
205080	351833	Skrutkovací hrot	TX 20-50 CENTRO/2	2	17,64	21,70	1	17,64	0	401001
205081	351840	Skrutkovací hrot	TX 25-50 CENTRO/2	2	17,64	21,70	1	17,64	0	401001
205082	351864	Skrutkovací hrot	TX 30-50 CENTRO/2	2	17,64	21,70	1	17,64	0	401001
205083	351871	Skrutkovací hrot	TX 40-50 CENTRO/2	2	17,64	21,70	1	17,64	0	401001
205087	351925	Sortiment skrutkovacích hrotov	CENTRO Bit-Set 1	1	49,29	60,63	1	49,29	0	401001
205097	352076	Rýchlovýmenný držiak bitov	BHS 60 CE	1	41,44	50,97	1	41,44	0	401003
205183	357927	Mobilný pilový a pracovný stôl	STM 1800	1	1.521,90	1.871,94	1	1.521,90	0	205014
205193	361344	Ochrana rúk	HS-AGC 18	1	13,05	16,05	1	13,05	0	217001
205198	361818	Hlavný filter	HF-CTH 26/48	1	108,75	133,76	1	108,75	0	209002
205222	377628	Uhlový nadstavec	AN-UNI	1	163,49	201,09	1	163,49	0	201003
205223	377635	Excentrický nadstavec	EX-UNI	1	138,36	170,18	1	138,36	0	201003
205229	363683	Uhlový doraz	FS-WA/90°	1	171,34	210,75	1	171,34	0	213002
205274	384183	Držiak nástroja	WHR-CT LHS 2	1	41,57	51,13	1	41,57	0	209002
205294	370414	Konektor na suchý zips	KV-215/5	5	10,03	12,34	1	10,03	0	309003
205316	371961	Vodiaci stojan	AH-ES-ETS/ETSC	1	162,16	199,46	1	162,16	0	208011
205415	375518	Brúsný tanier	ST-D220/48-LHS 2 225	1	100,41	123,50	1	100,41	0	408003
205416	375525	Predĺženie	VL-LHS 2 225	1	226,09	278,09	1	226,09	0	208009
205417	375532	Hadicová spona	SC-LHS 2 225	1	12,57	15,46	1	12,57	0	208009
205418	375549	Medzipodložka	IP-STF-D220/48-LHS 2 225	1	24,89	30,61	1	24,89	0	408006
205491	376263	Spodná podložka (klzná pätká)	LAS-H-ES	1	16,31	20,06	1	16,31	0	208011
205492	376270	Spodná podložka (klzná pätká)	LAS-W-ES	1	25,01	30,76	1	25,01	0	208011
205493	376287	Klzná obloženie	GB-LAS-STF-ES/5	1	27,67	34,03	1	27,67	0	408005
205502	382592	Reproduktor Bluetooth®	SYS3 BT20 M 137	1	264,63	325,49	1	264,63	15	115005
205518	376362	Systainer <sup>3</sup>	SYS3 HWZ M 337	1	199,00	244,77	1	199,00	0	214001
205550	377048	Pilový kotúč do kotúčovej píly	HW 160x1,8x20 PW12	1	71,17	87,54	1	71,17	0	502001
205551	377062	Pilový kotúč do kotúčovej píly	HW 160x1,8x20 W28	1	81,44	100,17	1	81,44	0	502001
205553	377079	Pilový kotúč do kotúčovej píly	HW 160x1,8x20 WD42	1	101,38	124,70	1	101,38	0	502001

\*malooobchodné balenie  
\*\*v kartónovom obale

VPE = počet kusov v balení pre koncového zákazníka  
VSE = minimálne objednané množstvo balení pre koncového  
zákazníka a jeho násobky

<sup>1)</sup> Nezáväzná odporúčaná cena výrobcu. Ceny predajcu sa  
môžu odlišovať.

# Cenník / zoradený podľa objednávacích čísiel

Obj. č.	EAN-no. 4014549...	Označenie	Typ	VPE	Cena bez DPH € na VPE <sup>1)</sup>	Cena s DPH € na VPE <sup>1)</sup>	VSE	Cena bez DPH € na VSE <sup>1)</sup>	TP	RG
205554	377086	Pílťový kotúč do kotúčovej pily	HW 160x1,8x20 TF52	1	152,85	188,01	1	152,85	0	502001
205555	377093	Pílťový kotúč do kotúčovej pily	HW 160x1,8x20 F/FA52	1	152,85	188,01	1	152,85	0	502001
205558	377116	Diamantťový pílťový kotúč	DIA 160x1,8x20 F4	1	191,65	235,73	1	191,65	0	502001
205650	380925	Brúsiivo	D225 P24 SA/25	25	150,80	185,48	1	150,80	0	508004
205652	380932	Brúsiivo	D225 P36 SA/25	25	150,80	185,48	1	150,80	0	508004
205653	380949	Brúsiivo	D225 P40 GR/25	25	73,35	90,22	1	73,35	0	508017
205654	380963	Brúsiivo	D225 P60 GR/25	25	68,38	84,11	1	68,38	0	508017
205655	380970	Brúsiivo	D225 P80 GR/25	25	63,80	78,47	1	63,80	0	508017
205656	380987	Brúsiivo	D225 P100 GR/25	25	54,37	66,88	1	54,37	0	508017
205657	380994	Brúsiivo	D225 P120 GR/25	25	54,37	66,88	1	54,37	0	508017
205659	381014	Brúsiivo	D225 P150 GR/25	25	54,37	66,88	1	54,37	0	508017
205660	381021	Brúsiivo	D225 P180 GR/25	25	54,37	66,88	1	54,37	0	508017
205662	381038	Brúsiivo	D225 P220 GR/25	25	54,37	66,88	1	54,37	0	508017
205663	381045	Brúsiivo	D225 P240 GR/25	25	54,37	66,88	1	54,37	0	508017
205664	381069	Brúsiivo	D225 P320 GR/25	25	54,37	66,88	1	54,37	0	508017
205665	381076	Brúsiivo	D225 P80 GR/5	5	18,62	22,90	5	93,10	0	508017
205666	381083	Brúsiivo	D225 P120 GR/5	5	15,71	19,32	5	78,55	0	508017
205667	381090	Brúsiivo	D225 P180 GR/5	5	15,71	19,32	5	78,55	0	508017
205668	381106	Brúsiivo	D225 P240 GR/5	5	15,71	19,32	5	78,55	0	508017
205669	381113	Brúsiivo	D225 P320 GR/5	5	15,71	19,32	5	78,55	0	508017
205710	381687	Uholťový nadstavec	AN-XS	1	94,38	116,09	1	94,38	0	201003
205721	382288	SYS-PowerStation	SYS-PST 1500 Li HP	1	3.450,04	4.243,55	1	3.450,04	211	130001
205732	382332	Utierka z mikrovlátkna	MPA-Microfibre/2	2	30,45	37,45	1	30,45	0	508009
205750	383049	Súprava náhradňých dielov	FB-CE/ET-Set	1	29,72	36,56	1	29,72	0	401006
205752	382981	Forstnerov vrták	FB D 15 CE	1	34,56	42,51	1	34,56	0	401006
205753	382998	Forstnerov vrták	FB D 20 CE	1	38,31	47,12	1	38,31	0	401006
205754	383018	Forstnerov vrták	FB D 25 CE	1	42,05	51,72	1	42,05	0	401006
205755	383025	Forstnerov vrták	FB D 30 CE	1	45,93	56,49	1	45,93	0	401006
205756	383032	Forstnerov vrták	FB D 35 CE	1	49,67	61,09	1	49,67	0	401006
205763	390368	Pílťový kotúč do kotúčovej pily	HW 168x1,8x20 PW16	1	71,17	87,54	1	71,17	0	502001
205764	390375	Pílťový kotúč do kotúčovej pily	HW 168x1,8x20 W28	1	81,44	100,17	1	81,44	0	502001
205765	390382	Pílťový kotúč do kotúčovej pily	HW 168x1,8x20 WD42	1	101,38	124,70	1	101,38	0	502001
205766	390399	Pílťový kotúč do kotúčovej pily	HW 168x1,8x20 TF 52	1	152,85	188,01	1	152,85	0	502002
205767	390412	Pílťový kotúč do kotúčovej pily	HW 168x1,8x20 F/FA 52	1	152,85	188,01	1	152,85	0	502002
205769	390429	Diamantťový pílťový kotúč	DIA 168x1,8x20 F4	1	191,65	235,73	1	191,65	0	502002
205822	384039	Sortiment skrutkovacích hrotov	SYS3 XXS CE-MX BHS 60	1	49,67	61,09	1	49,67	0	401003
205823	384046	Sortiment skrutkovacích hrotov	SYS3 XXS CE-TX BHS 60	1	49,67	61,09	1	49,67	0	401003
205824	384060	Sortiment skrutkovacích hrotov	SYS3 XXS CE-PZ BHS 60	1	49,67	61,09	1	49,67	0	401003
205825	384077	Sortiment skrutkovacích hrotov	SYS3 XXS CE-MX BH 60	1	30,94	38,06	1	30,94	0	401003
205903	385142	Špirálový vrták	SB CE D6	1	27,67	34,03	1	27,67	0	401002
205904	385166	Špirálový vrták	SB CE D8	1	28,89	35,53	1	28,89	0	401002
205905	385173	Špirálový vrták	SB CE D10	1	30,09	37,01	1	30,09	0	401002
205906	385180	Špirálový vrták	SB CE D12	1	31,41	38,63	1	31,41	0	401002
205907	385197	Špirálový vrták	SB CE D14	1	32,63	40,13	1	32,63	0	401002
205908	385210	Špirálový vrták	SB CE D16	1	35,16	43,25	1	35,16	0	401002
411549	060209	Kefy Rustilon	LD 85	1	227,65	280,01	1	227,65	0	508008
411887	060902	Kefy Rustilon	BG 80	1	169,42	208,39	1	169,42	0	508008
411969	061107	Kefy Rustilon	KB 85	1	208,56	256,53	1	208,56	0	508008
440404	066508	Odsávacía kefa v tvare štetca	D 36 SP	1	14,51	17,85	1	14,51	0	309001
440412	067109	Predľžovacia rúra	D 50 VR-K 2x	2	46,88	57,66	1	46,88	0	309001
440419	067604	Odsávacía kefa v tvare štetca	D 50 SP	1	38,66	47,55	1	38,66	0	309001
452888	093252	Sacia hadica	D 50x2,5m-AS	1	170,73	210,00	1	170,73	0	309001
452890	093450	Sacia hadica	D 50x4m-AS	1	258,23	317,62	1	258,23	0	309001
452892	093658	Koncovka proti krúteniu hadice	D 27 DAG-AS	1	30,09	37,01	1	30,09	0	309001
452896	094051	Koncovka proti krúteniu hadice	D 50 DAG-AS	1	43,37	53,35	1	43,37	0	309001
452897	094150	Odsávací adaptér	D 50/D 36	1	19,82	24,38	1	19,82	0	309001
452898	094259	Rozbočka	D 50 SV-AS/D 50 V	1	53,17	65,40	1	53,17	0	309001
452899	094358	Uzáver sacieho otvoru	D 50/V	1	21,03	25,87	1	21,03	0	309001
452902	094655	Predľžovacia rúra	D 36 VR-M 3x	3	75,29	92,61	1	75,29	0	309001
452904	095652	Štrbinová hubica	D 36 FD-300	1	10,39	12,78	1	10,39	0	309001
452908	095157	Hubica na podlahu	D 36 BD 370	1	183,18	225,31	1	183,18	0	309001
452910	095355	Hubica na podlahu	D 50 BD 450	1	206,02	253,40	1	206,02	0	309001
452912	095553	Štrbinová hubica	D 50 FD	1	27,31	33,59	1	27,31	0	309001
452923	096055	Hlavný filter	HF-CT/2	2	44,10	54,24	1	44,10	0	209002
452970	098356	Filtračné vrecko	FIS-CT 22/5	5	52,92	65,09	1	52,92	0	409001
452971	098455	Filtračné vrecko	FIS-CT 33/5	5	57,89	71,20	1	57,89	0	409001
452972	098554	Filtračné vrecko	FIS-CT 44/5	5	62,72	77,15	1	62,72	0	409001
452973	098653	Filtračné vrecko	FIS-CT 55/5	5	67,43	82,94	1	67,43	0	409001
454808	113752	Napájacia jednotka	VE-TC 3000	1	588,69	724,09	1	588,69	0	215001
454869	128657	Hlavný filter Longlife	Longlife-HF-CT/2	2	94,86	116,68	1	94,86	0	209002
456737	121757	Filtračné vrecko Longlife	Longlife-FIS-CT 22	1	203,97	250,88	1	203,97	0	209002
456738	121856	Filtračné vrecko Longlife	Longlife-FIS-CT 33	1	214,72	264,11	1	214,72	0	209002
456790	013786	Hlavný filter	HF-CT-MINI/MIDI	1	27,20	33,46	1	27,20	0	209002
456805	013748	Mokrý filter	NF-CT MINI/MIDI	1	15,22	18,72	1	15,22	0	209002
466357	032695	Taška	FS-BAG 1400	1	87,97	108,20	1	87,97	0	202001
483142	074206	Dvojdielne filtračné vrecko	FIS-SR 12/14 /5	5	74,31	91,40	1	74,31	0	409001
483143	074305	Dvojdielne filtračné vrecko	FIS-SR 5/6 /5	5	58,72	72,23	1	58,72	0	409001
483358	075906	Jemné nastavenie bočného dorazu	FE-OF 1000/KF	1	42,65	52,46	1	42,65	0	206002
483582	077207	Brúsne rúno	80x133 SF 800 VL/5	5	11,84	14,56	1	11,84	0	508006
483679	080009	Brúsna doska	SSH-STF-115x225/10	1	47,01	57,82	1	47,01	0	408004
483905	081006	Brúsna doska	SSH-STF-93x175/8	1	39,87	49,04	1	39,87	0	408004
483906	081105	Brúsna doska	SSH-STF-80x130/8	1	34,32	42,21	1	34,32	0	408004
483922	081303	Týčové kružidlo	SZ-OF 1010	1	28,27	34,77	1	28,27	0	206002

\*malooobchodné balenie  
\*\*v kartónovom obale

VPE = počet kusov v balení pre koncového zákazníka  
VSE = minimálne objednávacie množstvo balení pre koncového zákazníka a jeho násobky

<sup>1)</sup> Nezavázná odporúčaná cena výrobcu. Ceny predajúcu sa môžu odlišovať.



# Cenník / zoradený podľa objednávacích čísiel

Obj. č.	EAN-no. 4014549...	Označenie	Typ	VPE	Cena bez DPH € na VPE <sup>1)</sup>	Cena s DPH € na VPE <sup>1)</sup>	VSE	Cena bez DPH € na VSE <sup>1)</sup>	TP	RG
484172	087305	Brúsný tanier	ST-STF-D115/0-M14 H	1	31,78	39,09	1	31,78	0	408003
484173	087404	Brúsný tanier	ST-STF-D115/0-M14 W	1	30,94	38,06	1	30,94	0	408003
484176	087503	Kopírovací krúžok	KR-D 13,8/OF 1010/VS 600	1	14,38	17,69	1	14,38	0	206002
484286	088005	Miešacia metla	WR 140 L	1	109,71	134,94	1	109,71	0	411001
484453	094303	Veko odsávača	AH-OF 1010	1	27,67	34,03	1	27,67	0	206002
484455	094402	Predlžovací prípravok	VS	1	17,88	21,99	1	17,88	0	205002
484507	094907	Odsávací adaptér	AD-HL	1	20,18	24,82	1	20,18	0	207001
484509	095003	Vrecko na triesky	SB-HL	1	75,65	93,05	1	75,65	0	207001
484512	442500	Hĺbkový doraz na drážky	FA-HL	1	13,89	17,08	1	13,89	0	207001
484513	442609	Paralelný doraz	PA-HL	1	25,97	31,94	1	25,97	0	207001
484515	095201	Špirálový nôž	HW 82 SD	1	34,92	42,95	1	34,92	0	407001
484518	095409	Špirálový nôž	HS 82 RF	1	42,29	52,02	1	42,29	0	407001
484519	095508	Špirálový nôž	HS 82 RG	1	42,29	52,02	1	42,29	0	407001
484520	095607	Hobľovacia hlava	HK 82 SD	1	180,64	222,19	1	180,64	0	207002
484521	095706	Hobľovacia hlava	HK 82 RF	1	210,74	259,21	1	210,74	0	207002
484522	095805	Hobľovacia hlava	HK 82 RG	1	210,74	259,21	1	210,74	0	207002
485253	110409	Brúsný tanier	ST-STF-D180/0-M14 W	1	62,10	76,38	1	62,10	0	408003
485296	113301	Brúsný tanier	ST-D180/0-M14/2F	1	62,10	76,38	1	62,10	0	408003
485298	113400	Brúsný tanier	ST-D115/0-M14/2F	1	30,81	37,90	1	30,81	0	408003
485331	116104	Hobľovacia hlava	HK 82 RW	1	210,74	259,21	1	210,74	0	207002
485332	116203	Špirálový nôž	HS 82 RW	1	42,29	52,02	1	42,29	0	407001
485724	125908	Protišmyková podložka	FS-HU 10M	1	24,77	30,47	1	24,77	0	413001
485758	126608	Bočný doraz	SA-LR 32	1	83,13	102,25	1	83,13	0	206003
486029	130308	Kopírovací krúžok	KR-D 10,8/OF 1010	1	14,38	17,69	1	14,38	0	206002
486030	130407	Kopírovací krúžok	KR-D 17/OF 1010	1	14,38	17,69	1	14,38	0	206002
486031	130506	Kopírovací krúžok	KR-D 24/OF 1010	1	14,38	17,69	1	14,38	0	206002
486032	130605	Kopírovací krúžok	KR-D 27/OF 1010	1	14,38	17,69	1	14,38	0	206002
486033	130704	Kopírovací krúžok	KR-D 30/OF 1010	1	14,38	17,69	1	14,38	0	206002
486034	130803	Kopírovací krúžok	KR-D 40/OF 1010	1	14,38	17,69	1	14,38	0	206002
486052	131008	Uholové rameno	WA-OF	1	48,45	59,59	1	48,45	0	206002
486058	131107	Glejšovacia doska	UP-OF	1	80,48	98,99	1	80,48	0	206002
486242	131800	Chránič pred odletujúcimi trieskami	SF-OF	1	43,27	53,22	1	43,27	0	206002
486297	132104	Pílvy kotúč do kotúčovej píly	HW 190x2,8x30 W48	1	121,44	149,37	1	121,44	0	502001
486418	136607	Trojhranná brúsna doska	SSH-STF-V93x266/14	1	57,16	70,31	1	57,16	0	408004
486534	138502	Kopírovacia dotyková súprava	KT-OF	1	98,35	120,97	1	98,35	0	206002
487779	177105	Turbofilter	TF II-RS/ES/ET/5	5	11,00	13,53	5	55,00	0	208002
487780	177204	Turbofilter (súprava)	TFS II-ET/RS	1	33,71	41,46	1	33,71	0	208002
487865	783801	Prídavná rukoväť	ZG-RAS/RO	1	10,76	13,23	1	10,76	0	208010
487871	183106	Turbofilter	TF II-RS/ES/ET/25	25	44,59	54,85	1	44,59	0	208002
488030	187500	Upínacie prvky	MFT-SP	2	123,01	151,30	1	123,01	0	205005
488036	061459	Lamelová brúsna doska	SSH-STF-V93L/6	1	18,73	23,04	1	18,73	0	408004
488059	007358	Posúvací stôl	CS 70 ST	1	1.116,49	1.373,28	1	1.116,49	0	205003
488060	007457	Rozšírenie stola	CS 70 VB	1	478,73	588,84	1	478,73	0	205003
488061	007556	Predĺženie stola	CS 70 VL	1	340,76	419,13	1	340,76	0	205003
488062	007655	Pozdĺžny doraz	CS 70 LA	1	335,92	413,18	1	335,92	0	205003
488063	079355	Kapovací doraz	CS 70 KA	1	413,74	508,90	1	413,74	0	205003
488226	070659	Brúsna doska	SSH-STF-115x221/10 RS 1 C	1	47,01	57,82	1	47,01	0	408004
488288	066157	Pílvy kotúč do kotúčovej píly	HW 225x2,6x30 W32	1	101,99	125,45	1	101,99	0	505002
488289	066256	Pílvy kotúč do kotúčovej píly	HW 225x2,6x30 W48	1	142,58	175,37	1	142,58	0	505002
488291	066454	Pílvy kotúč do kotúčovej píly	HW 225x2,6x30 TF68	1	224,03	275,56	1	224,03	0	505003
488337	071953	Leštiaci tanier	PT-STF-D80-M14	1	39,16	48,17	1	39,16	0	408002
488339	072158	Leštiaca plst	PF-STF-D80x6-H/5	5	28,27	34,77	1	28,27	0	508009
488342	072455	Leštiaci tanier	PT-STF-D150-M14	1	45,07	55,44	1	45,07	0	408002
488348	073056	Leštiaca plst	PF-STF-D150x6-H/5	5	46,88	57,66	1	46,88	0	508009
488349	073155	Leštiaci tanier	PT-STF-D180-M14	1	50,27	61,83	1	50,27	0	408002
488460	070451	Dvojdielne filtračné vrecko	FIS-SR 150 /5	5	58,72	72,23	1	58,72	0	409001
488503	075357	Špirálový nôž	HW 65	1	21,75	26,75	1	21,75	0	407001
488543	076156	Hĺbkový doraz na drážky	FA-EHL	1	15,58	19,16	1	15,58	0	207001
488544	076255	Paralelný doraz	PA-EHL	1	20,18	24,82	1	20,18	0	207001
488560	079553	Nastaviteľná zarážka	KA-AR	1	43,14	53,06	1	43,14	0	205003
488566	076354	Vrecko na triesky	SB-EHL	1	49,90	61,38	1	49,90	0	207001
488711	079652	Oporný valec	RB	1	212,06	260,83	1	212,06	0	205003
488715	077559	Brúsna doska	SSH-STF-V93/6-W/2	2	21,03	25,87	1	21,03	0	408004
488716	077658	Brúsna doska	SSH-STF-V93/6-H/2	2	21,03	25,87	1	21,03	0	408004
488717	077757	Doska stola	TP-STF-DX93	1	17,04	20,96	1	17,04	0	408004
488752	081952	Adaptér pre vodiacu lištu	FS-OF 1010	1	46,65	57,38	1	46,65	0	206002
488754	085158	Jemné nastavenie vodiaceho dorazu	FE-FS/SZ-OF 1010	1	31,78	39,09	1	31,78	0	206002
488755	083055	Upínacia klieština	SZ-D 8/OF 1010	1	58,48	71,93	1	58,48	0	206002
488760	083154	Upínacia klieština	SZ-D 6/OF 1010	1	58,48	71,93	1	58,48	0	206002
488761	083253	Upínacia klieština	SZ-D 6,35/OF 1010	1	58,48	71,93	1	58,48	0	206002
488876	675953	Spájací systém	VS 600 GE	1	537,82	661,52	1	537,82	0	206001
488877	050996	Frézovacia šablóna rybinová	VS 600 SZ 14	1	103,92	127,82	1	103,92	0	206001
488878	676158	Frézovacia šablóna rybinová	VS 600 SZ 20	1	103,92	127,82	1	103,92	0	206001
488879	676257	Frézovacia šablóna klinová	VS 600 FZ 6	1	93,04	114,44	1	93,04	0	206001
488880	676356	Frézovacia šablóna klinová	VS 600 FZ 10	1	93,04	114,44	1	93,04	0	206001
488899	078150	Súprava na prestavbu	TP-STF-V93-W	1	23,80	29,27	1	23,80	0	408004
489127	083857	Turbofilter	TF-RS 400/25	25	50,50	62,12	1	50,50	0	208002
489128	083451	Turbofilter	TF-RS 400/5	5	12,32	15,15	5	61,60	0	208002
489129	083550	Turbofilter (súprava)	TFS-RS 400	1	31,05	38,19	1	31,05	0	208002
489252	090251	Brúsna doska	SSH-STF-80x130/12	1	33,59	41,32	1	33,59	0	408004
489284	095751	Polodrážkovacia hlava	FK D 50x30	1	153,33	188,60	1	153,33	0	205002
489285	095959	Frézovacie vreteno	ASL20/OF 1010	1	49,42	60,79	1	49,42	0	205008
489286	095850	Otoč. platničky	WP 30x12x1,5	2	31,31	38,51	1	31,31	0	205008

\*malooobchodné balenie  
\*\*v kartónovom obale

VPE = počet kusov v balení pre koncového zákazníka  
VSE = minimálne objednané množstvo balení pre koncového  
zákazníka a jeho násobky

<sup>1)</sup> Nezáväzná odporúčaná cena výrobcu. Ceny predajcu sa  
môžu odlišovať.

# Cenník / zoradený podľa objednávacích čísel

Obj. č.	EAN-no. 4014549...	Označenie	Typ	VPE	Cena bez DPH € na VPE <sup>1)</sup>	Cena s DPH € na VPE <sup>1)</sup>	VSE	Cena bez DPH € na VSE <sup>1)</sup>	TP	RG
489459	103555	Pílový kotúč do kotúčovej píly	HW 225x2,6x30 TF64	1	224,03	275,56	1	224,03	0	505003
489570	104958	Skrutkovacia svorka	FSZ 120	2	49,07	60,36	1	49,07	0	213002
489571	105054	Skrutkovacia svorka	FSZ 300	2	60,41	74,30	1	60,41	0	213002
489629	021125	Brúsna doska	SSH-115x225/10	1	41,44	50,97	1	41,44	0	408004
489630	021132	Brúsna doska	SSH-93x175/8	1	34,92	42,95	1	34,92	0	408004
489631	107157	Turbofilter (súprava)	TFS-ES 150	1	33,71	41,46	1	33,71	0	208001
489790	113851	Rýchloupínač	FS-RAPID/R	1	58,48	71,93	1	58,48	0	213002
490031	116753	Vodiaci doraz	FS-PS/PSB 300	1	19,09	23,48	1	19,09	0	203001
490085	113950	Lícovacia fréza	HW D22/8-OFK	1	68,02	83,66	1	68,02	0	406001
490090	114056	Fazetovacia fréza	HW 45°-OFK 500	1	68,02	83,66	1	68,02	0	406001
490091	114155	Fazetovacia fréza	HW 30°-OFK 500	1	68,02	83,66	1	68,02	0	406001
490092	114254	Zaobľovacia fréza	HW R2-OFK 500	1	76,01	93,49	1	76,01	0	406001
490093	114353	Zaobľovacia fréza	HW R3-OFK 500	1	76,01	93,49	1	76,01	0	406001
490094	114452	Zaobľovacia fréza	HW R4-OFK 500	1	82,42	101,38	1	82,42	0	406001
490095	114551	Zaobľovacia fréza	HW R5-OFK 500	1	88,94	109,40	1	88,94	0	406001
490096	114650	Zaobľovacia fréza	HW R6-OFK 500	1	88,94	109,40	1	88,94	0	406001
490118	116852	Vyrezávač kruhov	KS-PS/PSB 300	1	34,92	42,95	1	34,92	0	203001
490119	116951	Paralelný doraz	PA-PS/PSB 300	1	34,92	42,95	1	34,92	0	203001
490120	117057	Ochrana proti trieskam	SP-PS/PSB 300/5	5	8,58	10,55	1	8,58	0	203001
490121	117156	Ochrana proti trieskam	SP-PS/PSB 300/20	20	15,95	19,62	1	15,95	0	203001
490131	115251	Frézovacie vreteno	ASL20/OF1400-OF2200	1	58,48	71,93	1	58,48	0	205008
490160	118054	Medzipodložka	IP-STF-80x133/12-STF LS130/2	2	17,28	21,25	1	17,28	0	408006
490161	118153	Brúsna doska rovná	SSH-STF-LS130-F	1	39,16	48,17	1	39,16	0	408004
490162	118252	Profilová doska polodrážková	SSH-STF-LS130-90 GR	1	42,54	52,32	1	42,54	0	408004
490163	118351	Profilová doska zaoblená	SSH-STF-LS130-R6KV	1	42,54	52,32	1	42,54	0	408004
490164	118450	Profilová doska zaoblená	SSH-STF-LS130-R18KV	1	42,54	52,32	1	42,54	0	408004
490165	118559	Profilová doska zaoblená	SSH-STF-LS130-R25KV	1	42,54	52,32	1	42,54	0	408004
490166	118658	Profilová doska V-drážka	SSH-STF-LS130-V10	1	42,54	52,32	1	42,54	0	408004
490167	118757	Profilová doska zaoblená	SSH-STF-LS130-R15KX	1	42,54	52,32	1	42,54	0	408004
490249	115954	Vodiace guľičkové ložisko	KLS-D 15,8-OFK	1	23,92	29,42	1	23,92	0	406001
490250	116050	Vodiace guľičkové ložisko	KLS-D22-OFK	1	27,06	33,28	1	27,06	0	406001
490312	122754	Posúvací stôl	CS 70 ST 650	1	590,15	725,88	1	590,15	0	205003
490340	122358	Ochrana proti trieskam	CS 70 SP/10	10	23,32	28,68	1	23,32	0	205003
490526	065785	Brúsný tanier	ST-STF-D185/16-M8 SW	1	78,90	97,05	1	78,90	0	408003
490565	058459	Lícovacia fréza	HW/KLS D22/8-OFK	1	85,06	104,62	1	85,06	0	406001
490643	064948	Profilová fréza na profil pera	HW S8 D46 x D12-FD	1	232,37	285,82	1	232,37	0	506001
490770	072196	Kopírovací krúžok	KR D17/OF 1010/VS 600	1	15,58	19,16	1	15,58	0	206001
490771	072240	Kopírovací krúžok	KR D24/OF 1010/VS 600	1	15,58	19,16	1	15,58	0	206001
490772	072295	Kopírovací krúžok	KR D8,5/OF 1010/VS 600	1	15,58	19,16	1	15,58	0	206001
490780	071946	Súprava na montáž vlastnými prostriedkami	SSH-STF-LS130 Kit	1	60,77	74,75	1	60,77	0	408004
490818	071298	Odsávací adaptér	AA-BS 75/105	1	21,27	26,16	1	21,27	0	208003
490819	071342	Vrečko na prach	AS-BS 75/105	1	41,32	50,82	1	41,32	0	208003
490820	071397	Neprenosné zariadenie	SE-BS 75/105	2	37,58	46,22	1	37,58	0	208003
490823	071540	Brúsna podložka	SU/GG-BS 75	2	18,84	23,17	1	18,84	0	208003
490824	071595	Brúsna podložka	SU/KM-BS 75	1	13,30	16,36	1	13,30	0	208003
490825	071649	Brúsna podložka	SU/GG-BS 105	2	21,27	26,16	1	21,27	0	208003
490826	071694	Brúsna podložka	SU/KM-BS 105	1	15,35	18,88	1	15,35	0	208003
490941	000274	Drážkovacia fréza	HS S8 D 3/8	1	19,09	23,48	1	19,09	0	506001
490942	000335	Drážkovacia fréza	HS S8 D 4/15	1	19,09	23,48	1	19,09	0	506001
490943	000342	Drážkovacia fréza	HS S8 D 5/12	1	19,09	23,48	1	19,09	0	506001
490944	000366	Špirálová drážkovacia fréza	HS Spi S8 D6/21	1	31,31	38,51	1	31,31	0	506001
490945	000373	Špirálová drážkovacia fréza	HS Spi S8 D8/19	1	24,05	29,58	1	24,05	0	506001
490946	000380	Špirálová drážkovacia fréza	HS Spi S8 D10/30	1	36,13	44,44	1	36,13	0	506001
490947	000397	Špirálová drážkovacia fréza	HS Spi S8 D12/20	1	29,61	36,42	1	29,61	0	506001
490948	000410	Špirálová drážkovacia fréza	HS Spi S8 D14/20	1	32,75	40,28	1	32,75	0	506001
490949	000427	Špirálová drážkovacia fréza	HS Spi S8 D16/20	1	36,13	44,44	1	36,13	0	506001
490950	000434	Špirálová drážkovacia fréza	HS Spi S8 D18/25	1	41,68	51,27	1	41,68	0	506001
490951	000441	Špirálová drážkovacia fréza	HS Spi S8 D20/25	1	44,95	55,29	1	44,95	0	506001
490952	000465	Drážkovacia fréza	HW S8 D3/6	1	38,66	47,55	1	38,66	0	506001
490953	000472	Drážkovacia fréza	HW S8 D4/10	1	38,66	47,55	1	38,66	0	506001
490954	000489	Drážkovacia fréza	HW S8 D5/12	1	39,51	48,60	1	39,51	0	506001
490955	000496	Drážkovacia fréza	HW S8 D6/14	1	40,23	49,48	1	40,23	0	506001
490956	000519	Drážkovacia fréza	HW S8 D7/17	1	42,54	52,32	1	42,54	0	506001
490957	000526	Drážkovacia fréza	HW S8 D8/20	1	43,51	53,52	1	43,51	0	506001
490958	000533	Drážkovacia fréza	HW S8 D9/23	1	36,49	44,88	1	36,49	0	506001
490959	000540	Drážkovacia fréza	HW S8 D10/20	1	36,85	45,33	1	36,85	0	506001
490960	000564	Drážkovacia fréza	HW S8 D10/25	1	39,87	49,04	1	39,87	0	506001
490961	000571	Drážkovacia fréza	HW S8 D11/20	1	40,49	49,80	1	40,49	0	506001
490962	000588	Drážkovacia fréza	HW S8 D12/20	1	41,68	51,27	1	41,68	0	506001
490963	000595	Drážkovacia fréza	HW S8 D13/20	1	43,51	53,52	1	43,51	0	506001
490964	000618	Drážkovacia fréza	HW S8 D14/20	1	44,35	54,55	1	44,35	0	506001
490965	000625	Drážkovacia fréza	HW S8 D15/20	1	47,24	58,11	1	47,24	0	506001
490966	000632	Drážkovacia fréza	HW S8 D16/20	1	52,08	64,06	1	52,08	0	506001
490967	000649	Drážkovacia fréza	HW S8 D16/30	1	53,05	65,25	1	53,05	0	506001
490968	000663	Drážkovacia fréza	HW S8 D18/20	1	55,23	67,93	1	55,23	0	506001
490969	000670	Drážkovacia fréza	HW S8 D18/30	1	55,94	68,81	1	55,94	0	506001
490970	000687	Drážkovacia fréza	HW S8 D19/20	1	56,67	69,70	1	56,67	0	506001
490971	000694	Drážkovacia fréza	HW S8 D20/20	1	56,91	70,00	1	56,91	0	506001
490972	000717	Drážkovacia fréza	HW S8 D20/30	1	58,48	71,93	1	58,48	0	506001
490973	000724	Drážkovacia fréza	HW S8 D22/20	1	60,77	74,75	1	60,77	0	506001
490974	000731	Drážkovacia fréza	HW S8 D24/20	1	64,41	79,22	1	64,41	0	506001
490975	000748	Drážkovacia fréza	HW S8 D25/20	1	71,41	87,83	1	71,41	0	506001
490976	000762	Drážkovacia fréza	HW S8 D30/20	1	79,39	97,65	1	79,39	0	506001

\*malobchodné balenie  
\*\*v kartónovom obale

VPE = počet kusov v balení pre koncového zákazníka  
VSE = minimálne objednávacie množstvo balení pre koncového  
zákazníka a jeho násobky

<sup>1)</sup> Nezavázná odporúčaná cena výrobcu. Ceny predajcu sa  
môžu odlišovať.

# Cenník / zoradený podľa objednávacích čísel

Obj. č.	EAN-no. 4014549...	Označenie	Typ	VPE	Cena bez DPH € na VPE <sup>1)</sup>	Cena s DPH € na VPE <sup>1)</sup>	VSE	Cena bez DPH € na VSE <sup>1)</sup>	TP	RG
490977	000779	Špirálová drážkovacia fréza	HW Spi S8 D4/10	1	60,89	74,89	1	60,89	0	506001
490978	000786	Špirálová drážkovacia fréza	HW Spi S8 D6/21	1	64,16	78,92	1	64,16	0	506001
490979	000793	Špirálová drážkovacia fréza	HW Spi S8 D8/25	1	67,90	83,52	1	67,90	0	506001
490980	000816	Špirálová drážkovacia fréza	HW Spi S8 D10/30	1	79,39	97,65	1	79,39	0	506001
490983	000847	Vykružovacia fréza	HW S8 R4	1	37,71	46,38	1	37,71	0	506001
490984	000861	Vykružovacia fréza	HW S8 R6,35	1	42,54	52,32	1	42,54	0	506001
490985	000878	Vykružovacia fréza	HW S8 R8	1	47,24	58,11	1	47,24	0	506001
490986	000885	Vykružovacia fréza	HW S8 R9,7	1	51,23	63,01	1	51,23	0	506001
490987	000892	Vykružovacia fréza	HW S8 R12,7	1	57,52	70,75	1	57,52	0	506001
490990	000922	Fréza na rybinové spoje	HW S8 D14,3/13,5/15°	1	55,11	67,79	1	55,11	0	506001
490991	000939	Fréza na rybinové spoje	HS S8 D13,8/13,5/15°	1	27,06	33,28	1	27,06	0	506001
490992	000946	Fréza na rybinové spoje	HW S8 D13,8/13,5/15°	1	47,24	58,11	1	47,24	0	506001
490993	000960	Fréza na rybinové spoje	HW S8 D16/13,5/15°	1	56,91	70,00	1	56,91	0	506001
490995	000977	Fréza na rybinové spoje	HS S8 D20/17/15°	1	40,49	49,80	1	40,49	0	506001
490996	000984	Fréza na rybinové spoje	HW S8 D20/17/15°	1	53,54	65,85	1	53,54	0	506001
490997	000991	Drážkovacia fréza tvaru V	HS S8 D11/9,5/60°	1	18,36	22,58	1	18,36	0	506001
490998	001011	Drážkovacia fréza tvaru V	HS S8 D14/7/90°	1	19,82	24,38	1	19,82	0	506001
490999	001028	Drážkovacia fréza tvaru V	HW S8 D14/7/90°	1	42,54	52,32	1	42,54	0	506001
491000	001035	Fréza na sadrokartón	HW S8 D12,5/45°	1	56,91	70,00	1	56,91	0	506001
491001	001042	Fréza na sadrokartón	HW S8 D32/90°	1	74,56	91,71	1	74,56	0	506001
491002	001066	Fréza na písmo	HS S8 D11/60°	1	45,67	56,17	1	45,67	0	506001
491003	001073	Fréza na písmo	HW S8 D11/60°	1	56,91	70,00	1	56,91	0	506001
491009	001141	Zaobľovacia fréza	HW S8 D16,7/R2 KL	1	65,60	80,69	1	65,60	0	506001
491010	001165	Zaobľovacia fréza	HW S8 D19,1/R3 KL	1	66,58	81,89	1	66,58	0	506001
491011	001172	Zaobľovacia fréza	HW S8 D20,7/R4 KL	1	67,30	82,78	1	67,30	0	506001
491012	001189	Zaobľovacia fréza	HW S8 D22,7/R5 KL	1	67,90	83,52	1	67,90	0	506001
491013	001196	Zaobľovacia fréza	HW S8 D25,5/R6,35 KL	1	69,59	85,60	1	69,59	0	506001
491014	001219	Zaobľovacia fréza	HW S8 D28,7/R8 KL	1	72,26	88,88	1	72,26	0	506001
491015	001226	Zaobľovacia fréza	HW S8 D31,7/R9,5 KL	1	75,04	92,30	1	75,04	0	506001
491016	001233	Zaobľovacia fréza	HW S8 D38,1/R12,7 KL	1	82,64	101,65	1	82,64	0	506001
491017	001240	Zaobľovacia fréza	HW S8 D42,7/R15 KL	1	87,36	107,45	1	87,36	0	506001
491022	001318	Drážkovacia fréza	HW S8 D31,7/NL 12,7	1	60,89	74,89	1	60,89	0	506001
491025	001349	Fazetovacia fréza	HW S8 D36/45°	1	63,33	77,90	1	63,33	0	506001
491026	001363	Fazetovacia lícovacia fréza	HW S8 D24/0° +45°	1	49,67	61,09	1	49,67	0	506001
491027	001370	Lícovacia fréza	HW S8 D12,7/NL25	1	63,33	77,90	1	63,33	0	506001
491028	001387	Lícovacia fréza	HW S8 D19/NL25	1	66,58	81,89	1	66,58	0	506001
491033	001448	Fréza na skryté držadlá	HW S8 R16/NL32	1	100,30	123,37	1	100,30	0	506001
491034	001462	Fréza na lepené spoje	HW S8 D34/NL32	1	106,70	131,24	1	106,70	0	506001
491035	001479	Fréza na T-drážky	HW S8 D10,5/NL13	1	42,54	52,32	1	42,54	0	506001
491036	001486	Fréza na hliník	HS S8 D5/NL23	1	19,82	24,38	1	19,82	0	506001
491037	001493	Vrtacia fréza	HW S8 D8/19	1	34,32	42,21	1	34,32	0	506001
491038	001516	Drážkovacia fréza kotúčová	HW D40x1,5	1	24,65	30,32	1	24,65	0	506001
491040	001530	Drážkovacia fréza kotúčová	HW D40x2	1	26,11	32,12	1	26,11	0	506001
491050	008058	Pílový kotúč do kotúčovej píly	HW 216x2,3x30 W48	1	147,54	181,47	1	147,54	0	505002
491051	008041	Pílový kotúč do kotúčovej píly	HW 216x2,3x30 W60	1	216,04	265,73	1	216,04	0	505002
491054	007686	Stolová vložka	TE-SYM 70	3	26,94	33,14	1	26,94	0	205004
491056	001578	Drážkovacia fréza kotúčová	HW D40x2,5	1	26,58	32,69	1	26,58	0	506001
491057	001585	Drážkovacia fréza kotúčová	HW D40x3	1	27,67	34,03	1	27,67	0	506001
491058	001592	Drážkovacia fréza kotúčová	HW D40x3,5	1	28,03	34,48	1	28,03	0	506001
491059	001615	Drážkovacia fréza kotúčová	HW D40x4	1	28,63	35,21	1	28,63	0	506001
491060	001622	Drážkovacia fréza kotúčová	HW D40x5	1	29,48	36,26	1	29,48	0	506001
491064	001660	Prevrtávací vrták	HW S8 D5/30	1	36,75	45,20	1	36,75	0	506001
491065	001677	Kolíkový vrták	HW D3/16	1	44,95	55,29	1	44,95	0	506001
491066	001684	Kolíkový vrták	HW S8 D5/30 Z	1	30,45	37,45	1	30,45	0	506001
491067	001691	Kolíkový vrták	HW S8 D6/30 Z	1	31,31	38,51	1	31,31	0	506001
491068	001714	Kolíkový vrták	HW S8 D8/30 Z	1	32,75	40,28	1	32,75	0	506001
491069	001721	Kolíkový vrták	HW S8 D10/30 Z	1	36,13	44,44	1	36,13	0	506001
491070	001738	Vrták na kovanie	HW S8 D15	1	56,91	70,00	1	56,91	0	506001
491072	001769	Vrták na kovanie	HW S8 D20	1	66,58	81,89	1	66,58	0	506001
491075	001790	Vrták na kovanie	HW S8 D30	1	82,53	101,51	1	82,53	0	506001
491077	001820	Vrták na kovanie	HW S8 D35	1	84,95	104,49	1	84,95	0	506001
491078	075395	Drážkovacia fréza s obojstranným nožom	HW S8 D8/20 WP Z1	1	122,89	151,15	1	122,89	0	506001
491079	075449	Drážkovacia fréza s obojstranným nožom	HW S8 D10/25 WP Z1	1	124,58	153,23	1	124,58	0	506001
491080	075494	Drážkovacia fréza s obojstranným nožom	HW S8 D12/30 WP Z1	1	128,20	157,69	1	128,20	0	506001
491082	075593	Lícovacia fréza s otočným nožom	HW S8 D19/20WM Z2	1	131,23	161,41	1	131,23	0	506001
491085	075692	Drážkovacia fréza s otočným nožom	HW S8 D38/12	1	122,89	151,15	1	122,89	0	506001
491086	075746	Drážkovacia fréza	HW S12 D10/35	1	70,68	86,94	1	70,68	0	506001
491087	075791	Drážkovacia fréza	HW S12 D12/40	1	73,72	90,68	1	73,72	0	506001
491088	075845	Drážkovacia fréza	HW S12 D14/40	1	87,12	107,16	1	87,12	0	506001
491089	075890	Drážkovacia fréza	HW S12 D14/50	1	111,53	137,18	1	111,53	0	506001
491090	075944	Drážkovacia fréza	HW S12 D16/45	1	90,03	110,74	1	90,03	0	506001
491091	075999	Drážkovacia fréza	HW S12 D16/60	1	114,67	141,04	1	114,67	0	506001
491092	076040	Drážkovacia fréza	HW S12 D18/45	1	96,55	118,76	1	96,55	0	506001
491093	076095	Drážkovacia fréza	HW S12 D20/45	1	101,51	124,86	1	101,51	0	506001
491095	076194	Drážkovacia fréza	HW S12 D24/45	1	114,67	141,04	1	114,67	0	506001
491102	076545	Fazetovacia fréza	HW S12 D55/20/45°	1	109,12	134,22	1	109,12	0	506001
491107	076798	Zaobľovacia fréza	HW S12 D63/32/R25	1	160,95	197,97	1	160,95	0	506001
491110	076897	Drážkovacia fréza s obojstranným nožom	HW S12 D14/45 WM	1	245,29	301,71	1	245,29	0	506002
491120	077399	Lícovacia fréza s otočným nožom	HW S12 D21/30WM	1	170,01	209,11	1	170,01	0	506002
491132	075197	Fazetovacia fréza	HW S8 D25,7/25,7/15°	1	67,90	83,52	1	67,90	0	506001
491133	075241	Fazetovacia fréza	HW S8 D38,5/23/30°	1	79,39	97,65	1	79,39	0	506001
491140	077740	Fréza na skryté držadlá	HW S8 D22/16/R2,5+6	1	94,38	116,09	1	94,38	0	506001
491152	075296	Súprava šablón	VS 600 SZO 14	1	178,83	219,96	1	178,83	0	206001

\*malooobchodné balenie  
\*\*v kartónovom obale

VPE = počet kusov v balení pre koncového zákazníka  
VSE = minimálne objednávacie množstvo balení pre koncového  
zákazníka a jeho násobky

<sup>1)</sup> Nezáväzná odporúčaná cena výrobcu. Ceny predajcu sa  
môžu odlišovať.

# Cenník / zoradený podľa objednávacích čísiel

Obj. č.	EAN-no. 4014549...	Označenie	Typ	VPE	Cena bez DPH € na VPE <sup>1)</sup>	Cena s DPH € na VPE <sup>1)</sup>	VSE	Cena bez DPH € na VSE <sup>1)</sup>	TP	RG
491153	075340	Súprava šablón	VS 600 SZO 20	1	178,83	219,96	1	178,83	0	206001
491164	000014	Fréza na rybinové spoje	HW S8 D14,3/16/10°	1	49,29	60,63	1	49,29	0	506001
491165	000021	Fréza na rybinové spoje	HW S8 D20/26/10°	1	57,28	70,45	1	57,28	0	506001
491197	000090	Profilová doska zaoblená	SSH-STF-LS130-R10KV	1	42,54	52,32	1	42,54	0	408004
491198	000137	Profilová doska zaoblená	SSH-STF-LS130-R5KX	1	42,54	52,32	1	42,54	0	408004
491382	010532	Vodiace guľičkové ložisko	D9,53 [2x]	2	30,69	37,75	1	30,69	0	506004
491383	010525	Vodiace guľičkové ložisko	D12,7 [2x]	2	17,15	21,09	1	17,15	0	506004
491384	010686	Vodiace guľičkové ložisko	D16 [2x]	2	29,36	36,11	1	29,36	0	506004
491385	010716	Vodiace guľičkové ložisko	D19 [2x]	2	24,42	30,04	1	24,42	0	506004
491386	010594	Súprava otoč. platničiek	HW-WP 20x4,1x1,1 [4x]	1	58,48	71,93	1	58,48	0	506003
491387	010617	Súprava otoč. platničiek	HW-WP 25x5,5x1,1 [4x]	1	61,63	75,80	1	61,63	0	506003
491388	010624	Súprava otoč. platničiek	HW-WP 30x5,5x1,1 [4x]	1	64,77	79,67	1	64,77	0	506003
491389	010587	Otoč. platničky	HM-WP 50x5,5x1,1 [4x]	1	111,41	137,03	1	111,41	0	506003
491390	010631	Súprava otoč. platničiek	HW-WP 7,6x12x1,5 [4x]	1	53,54	65,85	1	53,54	0	506003
491391	010563	Otoč. platničky	HW-WP 12x12x1,5 [4x]	1	48,57	59,74	1	48,57	0	506003
491392	010570	Otoč. platničky	HW-WP 20x12x1,5 [4x]	1	48,57	59,74	1	48,57	0	506003
491393	010822	Otoč. platničky	HW-WP 30x12x1,5 [4x]	1	79,39	97,65	1	79,39	0	506003
491396	010693	Vodiace guľičkové ložisko	D19 [2x]	2	26,22	32,25	1	26,22	0	506004
491397	010730	Vodiace guľičkové ložisko	D28 [2x]	2	32,02	39,38	1	32,02	0	506004
491398	010747	Vodiace guľičkové ložisko	D12,7	1	22,72	27,95	1	22,72	0	506004
491406	010815	Vodiace guľ. ložisko	D9,5/12,7/16/19/22	1	69,12	85,02	1	69,12	0	506004
491408	010761	Vodiace guľičkové ložisko	D21-15,88 [2x]	2	60,41	74,30	1	60,41	0	506004
491427	014042	Frézovací stôl	FT 0°	1	130,26	160,22	1	130,26	0	206010
491443	008447	Drážkovacia fréza tvaru V	HW S8 D18-135°/Alu	1	79,39	97,65	1	79,39	0	506003
491444	008430	Drážkovacia fréza tvaru V	HW S8 D18-90°/Alu	1	79,39	97,65	1	79,39	0	506003
491469	013588	Paralelný doraz	PA-TS 55	1	60,17	74,01	1	60,17	0	202001
491470	011430	Drážkovacia fréza tvaru V	HW 118x14-90°/Alu	1	467,27	574,74	1	467,27	0	406002
491471	011423	Drážkovacia fréza tvaru V	HW 118x18-135°/Alu	1	528,17	649,65	1	528,17	0	406002
491473	013571	Ochrana proti trieskam	SP-TS 55/5	5	18,00	22,14	1	18,00	0	202001
491498	015834	Vodiaca lišta	FS 1400/2	1	118,41	145,64	1	118,41	0	213001
491499	015810	Vodiaca lišta	FS 800/2	1	79,26	97,49	1	79,26	0	213001
491500	015889	Vodiaca lišta	FS 5000/2	1	600,06	738,07	1	600,06	0	213001
491501	015872	Vodiaca lišta	FS 3000/2	1	364,42	448,24	1	364,42	0	213001
491502	015865	Vodiaca lišta	FS 2400/2	1	291,69	358,78	1	291,69	0	213001
491503	015841	Vodiaca lišta	FS 1900/2	1	203,25	250,00	1	203,25	0	213001
491504	015827	Vodiaca lišta	FS 1080/2	1	100,17	123,21	1	100,17	0	213001
491522	012741	SORTAINER	SYS 3-SORT/4	1	168,84	207,67	1	168,84	0	214002
491533	010419	Fazetovacia fréza	HW 60°-OFK 500	1	68,02	83,66	1	68,02	0	406001
491538	012994	Dotykový valec	A3	1	45,93	56,49	1	45,93	0	206009
491539	013014	Dotykový valec	A4	1	45,93	56,49	1	45,93	0	206009
491540	013021	Dotykový valec	A6	1	45,93	56,49	1	45,93	0	206009
491542	012949	Dotykový valec	D2	1	45,93	56,49	1	45,93	0	206009
491543	012963	Dotykový valec	D3	1	45,93	56,49	1	45,93	0	206009
491544	012970	Dotykový valec	D4	1	45,93	56,49	1	45,93	0	206009
491545	012987	Dotykový valec	D6	1	45,93	56,49	1	45,93	0	206009
491582	013557	Ochrana proti spätnému rázu	FS-RSP	1	21,03	25,87	1	21,03	0	202001
491588	013564	Kombinovaná uhlová jednotka	FS-KS	1	118,91	146,26	1	118,91	0	213004
491594	012543	Páková svorka	FS-HZ 160	1	67,43	82,94	1	67,43	0	213002
491622	015797	Vodiaca lišta	FS 2424/2-LR 32	1	354,05	435,48	1	354,05	0	206003
491647	012666	Drážkovacia fréza	HW S8 D8/30	1	49,78	61,23	1	49,78	0	506001
491648	012673	Drážkovacia fréza	HW S8 D10/30	1	43,14	53,06	1	43,14	0	506001
491649	012680	Drážkovacia fréza	HW S8 D12/30	1	45,67	56,17	1	45,67	0	506001
491666	013113	Lícovacia fréza	HW D 19/16 S8 OFK 700	1	53,05	65,25	1	53,05	0	406001
491712	013632	Nastavitelná zarážka	WA-AR	1	43,14	53,06	1	43,14	0	205003
491741	014776	Klzná obloženie	FS-GB 10M	1	44,10	54,24	1	44,10	0	413001
491794	018071	Náhradný vrták	HW D 5 F.BTA	1	37,22	45,78	1	37,22	0	401004
491861	017197	Lamelová brúsna doska	SSH-STF-LS130-LL195	1	24,53	30,17	1	24,53	0	408004
491922	017012	Systainer-Port	SYS-PORT 1000/2	1	754,90	928,53	1	754,90	0	214005
491923	017029	Teleskopický plnovýsuv	SYS-PORT/TA	1	139,04	171,02	1	139,04	0	214005
491932	017869	Súprava koliesok	SYS-PORT R/2	1	99,99	122,99	1	99,99	0	214005
491937	017395	Vodiaca lišta	FS 2700/2	1	339,42	417,49	1	339,42	0	213001
491952	017593	Pílový kotúč do kotúčovej píly	HW 160x2,2x20 W48	1	101,38	124,70	1	101,38	0	502001
491984	017678	SORTAINER	SYS 3-SORT/6	1	187,94	231,17	1	187,94	0	214002
491985	017692	SORTAINER	SYS 3-SORT/9	1	187,94	231,17	1	187,94	0	214002
491986	017685	SORTAINER	SYS 3-SORT/12	1	187,94	231,17	1	187,94	0	214002
492048	033616	Pílový kotúč do kotúčovej píly	HW 190x2,6 FF W32	1	101,62	124,99	1	101,62	0	505002
492049	033623	Pílový kotúč do kotúčovej píly	HW 190x2,6 FF PW16	1	91,22	112,20	1	91,22	0	505002
492050	033586	Pílový kotúč do kotúčovej píly	HW 190x2,4 FF W48	1	121,68	149,67	1	121,68	0	505002
492051	033593	Pílový kotúč do kotúčovej píly	HW 190x2,6 FF TF58	1	193,21	237,65	1	193,21	0	505003
492052	033630	Pílový kotúč do kotúčovej píly	HW 190x2,6 FF TF54	1	193,21	237,65	1	193,21	0	505003
492090	031582	Rozšírenie stola	VB	1	357,55	439,79	1	357,55	0	205003
492092	031575	Predĺženie stola	VL	1	278,28	342,28	1	278,28	0	205003
492100	031599	Posúvací stôl	ST	1	397,29	488,67	1	397,29	0	205003
492125	040324	Brúsný tanier	ST-STF D125/8 FX-W-HT	1	53,05	65,25	1	53,05	0	408003
492126	040331	Brúsný tanier	ST-STF D125/8 FX-SW	1	53,05	65,25	1	53,05	0	408003
492127	040317	Brúsný tanier	ST-STF D125/8 FX-H-HT	1	53,05	65,25	1	53,05	0	408003
492128	040348	Leštiaci tanier	PT-STF-D125 FX-R0125	1	31,05	38,19	1	31,05	0	408002
492135	034323	Skľučovadlo na nástroje	WH-CE CENTROTEC	1	30,69	37,75	1	30,69	0	201004
492179	032992	Kopírovací krúžok	KR-D 8,5/OF 1400	1	23,68	29,13	1	23,68	0	206002
492180	033012	Kopírovací krúžok	KR-D 13,8/OF 1400	1	23,68	29,13	1	23,68	0	206002
492181	033029	Kopírovací krúžok	KR-D 17,0/OF 1400	1	23,68	29,13	1	23,68	0	206002
492182	033036	Kopírovací krúžok	KR-D 24,0/OF 1400	1	23,68	29,13	1	23,68	0	206002
492183	032947	Kopírovací krúžok	KR-D 24,0/OF 1400	1	23,68	29,13	1	23,68	0	206002

\*malobchodné balenie  
\*\*v kartónovom obale

VPE = počet kusov v balení pre koncového zákazníka  
VSE = minimálne objednávacie množstvo balení pre koncového  
zákazníka a jeho násobky

<sup>1)</sup> Nezáväzná odporúčaná cena výrobcu. Ceny predajcu sa  
môžu odlišovať.



# Cenník / zoradený podľa objednávacích čísiel

Obj. č.	EAN-no. 4014549...	Označenie	Typ	VPE	Cena bez DPH € na VPE <sup>1)</sup>	Cena s DPH € na VPE <sup>1)</sup>	VSE	Cena bez DPH € na VSE <sup>1)</sup>	TP	RG
492184	032961	Kopírovací krúžok	KR-D 27,0/OF 1400	1	23,68	29,13	1	23,68	0	206002
492185	032978	Kopírovací krúžok	KR-D 30,0/OF 1400	1	23,68	29,13	1	23,68	0	206002
492186	032985	Kopírovací krúžok	KR-D 40,0/OF 1400	1	23,68	29,13	1	23,68	0	206002
492187	021316	Centrovací trň	ZD-OF/D 6,35+8	1	29,61	36,42	1	29,61	0	206002
492228	033982	Zásobník pílových kotúčov	SGA	1	58,25	71,65	1	58,25	0	205007
492241	032466	Ochrana proti trieskam	CS 50 SP/10	10	23,32	28,68	1	23,32	0	205003
492243	034026	Paralelný doraz	PA-TS 75	1	68,76	84,57	1	68,76	0	202001
492271	044285	Medzipodložka	IP-STF-D120/8-J	1	13,65	16,79	1	13,65	0	408006
492280	040393	Brúsny tanier	ST-STF 125/8-M4-J W-HT	1	64,41	79,22	1	64,41	0	408003
492282	040416	Brúsny tanier	ST-STF 125/8-M4-J SW	1	64,41	79,22	1	64,41	0	408003
492284	040362	Brúsny tanier	ST-STF 125/8-M8-J H	1	66,21	81,44	1	66,21	0	408003
492286	040379	Brúsny tanier	ST-STF 125/8-M8-J W-HT	1	66,21	81,44	1	66,21	0	408003
492288	040386	Brúsny tanier	ST-STF 125/8-M8-J SW	1	66,21	81,44	1	66,21	0	408003
492368	022467	Brúsivo	D150 S400 PL/15	15	62,10	76,38	1	62,10	0	508005
492369	022474	Brúsivo	D150 S500 PL/15	15	62,10	76,38	1	62,10	0	508005
492370	022481	Brúsivo	D150 S1000 PL/15	15	62,10	76,38	1	62,10	0	508005
492371	022498	Brúsivo	D150 S2000 PL/15	15	63,08	77,59	1	63,08	0	508005
492372	022511	Brúsivo	D150 S4000 PL/15	15	63,08	77,59	1	63,08	0	508005
492374	022535	Brúsivo	D125 S500 PL/15	15	52,68	64,80	1	52,68	0	508005
492375	022542	Brúsivo	D125 S1000 PL/15	15	52,68	64,80	1	52,68	0	508005
492376	022566	Brúsivo	D125 S2000 PL/15	15	54,14	66,59	1	54,14	0	508005
492377	022573	Brúsivo	D125 S4000 PL/15	15	54,14	66,59	1	54,14	0	508005
492392	032237	Čistiaca súprava - hubice	D 27 / D 36 D-RS	1	18,98	23,35	1	18,98	0	309002
492452	035290	Odsávacie rameno	CT-ASA	1	376,16	462,68	1	376,16	0	209003
492512	033845	Špirálový vrták do dreva	D 3 CE/W	1	12,69	15,61	1	12,69	0	401002
492513	034125	Špirálový vrták do dreva	D 4 CE/W	1	12,69	15,61	1	12,69	0	401002
492514	034132	Špirálový vrták do dreva	D 5 CE/W	1	13,05	16,05	1	13,05	0	401002
492515	034149	Špirálový vrták do dreva	D 6 CE/W	1	13,65	16,79	1	13,65	0	401002
492516	034163	Špirálový vrták do dreva	D 7 CE/W	1	13,89	17,08	1	13,89	0	401002
492517	034170	Špirálový vrták do dreva	D 8 CE/W	1	16,93	20,82	1	16,93	0	401002
492518	034187	Špirálový vrták do dreva	D 10 CE/W	1	19,82	24,38	1	19,82	0	401002
492520	034385	Záhlbník priečných otvorov	QLS D 2-8 CE	1	38,66	47,55	1	38,66	0	401003
492521	034392	Záhlbník priečných otvorov	QLS D 5-15 CE	1	47,49	58,41	1	47,49	0	401003
492522	034330	Vrták s hĺbkovým dorazom	BTA HW D 5 CE	1	55,58	68,36	1	55,58	0	401002
492523	034347	Záhlbníky	BSTA HS D 3,5 CE	1	72,63	89,33	1	72,63	0	401003
492524	034361	Záhlbníky	BSTA HS D 4,5 CE	1	76,48	94,07	1	76,48	0	401003
492525	034118	Strediaci vrták	ZB HS D 5 EURO CE	1	72,63	89,33	1	72,63	0	401002
492526	034378	Nadstavec na skrútkovanie skôb a hákov	HD D 18 CE	1	15,10	18,57	1	15,10	0	401003
492540	034668	Magnetický držiak bitov	BV 150 CE	1	31,18	38,35	1	31,18	0	401003
492574	033043	Spodná podložka (klzná pätká)	LA-OF 1400	1	38,80	47,72	1	38,80	0	206002
492585	033111	Veko odsávača	AH-OF 1400	1	50,03	61,54	1	50,03	0	206002
492601	033128	Vodiaci doraz	FS-OF 1400	1	79,15	97,35	1	79,15	0	206002
492610	033999	Frézovacia šablóna	MFS 400	1	320,09	393,71	1	320,09	0	206005
492611	034019	Frézovacia šablóna	MFS 700	1	500,74	615,91	1	500,74	0	206005
492617	049723	Dvojité vakuové rukoväť	GECKO DOSH	1	83,26	102,41	1	83,26	0	297002
492636	038048	Bočný doraz	SA-OF 1400	1	59,81	73,57	1	59,81	0	206002
492701	036273	Zarovnávací fréza	HW D 52/R1ss S12	1	116,73	143,58	1	116,73	0	506002
492710	036372	Zaobľovacia fréza	HW R16/D64/26 S12	1	171,47	210,91	1	171,47	0	506001
492711	036389	Profilová fréza	HW R20,5/16/D32/57 S12	1	162,29	199,62	1	162,29	0	506001
492716	036440	Drážkovacia fréza s obojstranným nožom	HW D16/30 S8	1	141,50	174,05	1	141,50	0	506001
492722	034873	Predlžovací profil	MFS-VP 200	2	119,02	146,39	1	119,02	0	206005
492723	034880	Predlžovací profil	MFS-VP 400	2	139,32	171,36	1	139,32	0	206005
492724	034897	Predlžovací profil	MFS-VP 700	2	245,90	302,46	1	245,90	0	206005
492725	034910	Predlžovací profil	MFS-VP 1000	2	292,30	359,53	1	292,30	0	206005
492726	034927	Predlžovací profil	MFS-VP 2000	2	362,74	446,17	1	362,74	0	206005
492732	038147	Zachytávač triesok	KSF-OF 1400	1	24,53	30,17	1	24,53	0	206002
493047	043912	Spojovací nátrubok	D 50/D 50 VM-AS	1	23,80	29,27	1	23,80	0	309001
493055	039977	Vodiace guľčkové ložisko	D19	1	28,89	35,53	1	28,89	0	506004
493056	046074	Vodiace guľčkové ložisko	D22/11°	1	32,99	40,58	1	32,99	0	506004
493057	046081	Vodiace guľčkové ložisko	D18,5/15°	1	31,89	39,22	1	31,89	0	506004
493061	046128	Vodiace guľčkové ložisko	D21,1/6°	1	31,78	39,09	1	31,78	0	506004
493062	046135	Vodiace guľčkové ložisko	D16	1	28,63	35,21	1	28,63	0	506004
493124	040829	Brúsivo	D125 P24 SA/25	25	51,59	63,46	1	51,59	0	508004
493125	040836	Brúsivo	D125 P36 SA/25	25	51,59	63,46	1	51,59	0	508004
493126	040843	Brúsivo	D125 P50 SA/25	25	44,10	54,24	1	44,10	0	508004
493127	040867	Brúsivo	D125 P80 SA/25	25	44,10	54,24	1	44,10	0	508004
493140	044995	Brúsna doska	SSH-STF-80x400/17	1	87,00	107,01	1	87,00	0	408004
493180	045077	Zachytávač triesok	KSF-OF 1010	1	24,77	30,47	1	24,77	0	206002
493196	044988	Pílový kotúč do kotúčovej píly	HW 210x2,6x30 PW16	1	101,51	124,86	1	101,51	0	502001
493197	044971	Pílový kotúč do kotúčovej píly	HW 210x2,6x30 W18	1	80,12	98,55	1	80,12	0	502001
493198	044964	Pílový kotúč do kotúčovej píly	HW 210x2,4x30 W36	1	104,65	128,72	1	104,65	0	502001
493199	044957	Pílový kotúč do kotúčovej píly	HW 210x2,4x30 W52	1	141,98	174,64	1	141,98	0	502001
493200	044940	Pílový kotúč do kotúčovej píly	HW 210x2,4x30 TF60	1	228,36	280,88	1	228,36	0	502002
493201	044933	Pílový kotúč do kotúčovej píly	HW 210x2,4x30 TF72	1	228,36	280,88	1	228,36	0	502002
493233	045183	Spodná podložka (klzná pätká)	LAS-OF 1400	1	140,28	172,54	1	140,28	0	206002
493296	058923	Kolík DOMINO buk	D 5x30/1800 BU	1800	103,79	127,66	1	103,79	0	424002
493297	058930	Kolík DOMINO buk	D 6x40/1140 BU	1140	103,79	127,66	1	103,79	0	424002
493298	058947	Kolík DOMINO buk	D 8x40/780 BU	780	103,79	127,66	1	103,79	0	424002
493299	058961	Kolík DOMINO buk	D 8x50/600 BU	600	103,79	127,66	1	103,79	0	424002
493300	058978	Kolík DOMINO buk	D 10x50/510 BU	510	103,79	127,66	1	103,79	0	424002
493315	049587	Kopírovací krúžok	KR-D 17,0/OF 1400	1	23,32	28,68	1	23,32	0	206002
493351	049693	Pílový kotúč do kotúčovej píly	HW 210x2,2x30 F36	1	159,51	196,20	1	159,51	0	502002
493421	050132	Špirálový vrták	HSS D 3/33 CE/M-Set	1	14,38	17,69	1	14,38	0	401002

\* maloobchodné balenie  
\*\* v kartónovom obale

VPE = počet kusov v balení pre koncového zákazníka  
VSE = minimálne objednané množstvo balení pre koncového  
zákazníka a jeho násobky

<sup>1)</sup> Nezáväzná odporúčaná cena výrobcu. Ceny predajcu sa  
môžu odlišovať.

# Cenník / zoradený podľa objednávacích čísiel

Obj. č.	EAN-no. 4014549...	Označenie	Typ	VPE	Cena bez DPH € na VPE <sup>1)</sup>	Cena s DPH € na VPE <sup>1)</sup>	VSE	Cena bez DPH € na VSE <sup>1)</sup>	TP	RG
493422	050149	Špirálový vrták	HSS D 3,5/39 CE/M-Set	1	15,10	18,57	1	15,10	0	401002
493423	050163	Špirálový vrták	HSS D 4/43 CE/M-Set	1	15,83	19,47	1	15,83	0	401002
493424	050170	Špirálový vrták	HSS D 4,5/47 CE/M-Set	1	17,15	21,09	1	17,15	0	401002
493425	050187	Špirálový vrták	HSS D 5/52 CE/M-Set	1	17,40	21,40	1	17,40	0	401002
493426	050194	Špirálový vrták	HSS D 5,5/57 CE/M-Set	1	17,64	21,70	1	17,64	0	401002
493427	050217	Špirálový vrták	HSS D 6/57 CE/M-Set	1	18,36	22,58	1	18,36	0	401002
493428	050224	Špirálový vrták	HSS D 6,5/63 CE/M-Set	1	19,09	23,48	1	19,09	0	401002
493437	050835	Špirálový vrták	HSS D 3/33 M/10	10	14,62	17,98	1	14,62	0	401002
493438	050842	Špirálový vrták	HSS D 3,5/39 M/10	10	15,47	19,03	1	15,47	0	401002
493439	050866	Špirálový vrták	HSS D 4/43 M/10	10	18,98	23,35	1	18,98	0	401002
493440	050873	Špirálový vrták	HSS D 4,5/47 M/10	10	21,62	26,59	1	21,62	0	401002
493441	050880	Špirálový vrták	HSS D 5/52 M/10	10	23,68	29,13	1	23,68	0	401002
493442	050897	Špirálový vrták	HSS D 5,5/57 M/10	10	25,62	31,51	1	25,62	0	401002
493443	050910	Špirálový vrták	HSS D 6/57 M/10	10	27,79	34,18	1	27,79	0	401002
493444	050927	Špirálový vrták	HSS D 6,5/63 M/10	10	31,31	38,51	1	31,31	0	401002
493487	063323	Doraz pre lišty	LA-DF 500/700	1	63,33	77,90	1	63,33	0	224001
493490	058985	Frézka DOMINO	D 5-NL 20 HW-DF 500	1	41,68	51,27	1	41,68	0	424001
493491	058992	Frézka DOMINO	D 6-NL 28 HW-DF 500	1	42,65	52,46	1	42,65	0	424001
493492	059012	Frézka DOMINO	D 8-NL 28 HW-DF 500	1	44,35	54,55	1	44,35	0	424001
493493	059029	Frézka DOMINO	D 10-NL 28 HW-DF 500	1	49,78	61,23	1	49,78	0	424001
493539	056998	Hĺbkový doraz	DD-DC	1	136,90	168,39	1	136,90	0	201003
493558	059425	Držiak nástroja	WHR/CT-ASA	1	77,21	94,97	1	77,21	0	215001
493572	063354	Náhradný vrták	HS D 5	1	27,31	33,59	1	27,31	0	401004
493789	059197	Drážkovacia fréza	HW S12 D13,2/35 PLANET	1	93,40	114,88	1	93,40	0	506001
493790	059210	Drážkovacia fréza	HW S12 D15/35 SCHALL-EX	1	104,87	128,99	1	104,87	0	506001
493912	061848	Protector	FESTOOL 125FX	1	14,62	17,98	1	14,62	0	208001
493913	067369	Protector	FESTOOL 150FX	1	18,13	22,30	1	18,13	0	208001
494340	076972	Vodiaca doska	FP-LR 32	1	165,18	203,17	1	165,18	0	206003
494369	075883	Uholová podpera	AB-KS 120	1	87,97	108,20	1	87,97	0	205009
494388	076132	Držiak hadice	CT-SG	1	62,10	76,38	1	62,10	0	209002
494391	079096	Svorka	KL-KS 120	1	64,28	79,06	1	64,28	0	205009
494445	077078	Náhradný vrták	EB-BSTA D 3,5/5	5	19,33	23,78	1	19,33	0	401004
494446	077085	Náhradný vrták	EB-BSTA D 4,5/5	5	19,33	23,78	1	19,33	0	401004
494459	080160	Upínacia klieština	SZ-D 6,0/OF 1400/2000/2200	1	68,88	84,72	1	68,88	0	206002
494460	080184	Upínacia klieština	SZ-D 8,0/OF 1400/2000/2200	1	68,88	84,72	1	68,88	0	206002
494461	080214	Upínacia klieština	SZ-D 10,0/OF 1400/2000/2200	1	68,88	84,72	1	68,88	0	206002
494462	080221	Upínacia klieština	SZ-D 12,0/OF 1400/2000/2200	1	68,88	84,72	1	68,88	0	206002
494463	080177	Upínacia klieština	SZ-D 6,35/OF 1400/2000/2200	1	68,88	84,72	1	68,88	0	206002
494465	080238	Upínacia klieština	SZ-D 12,7/OF 1400/2000/2200	1	68,88	84,72	1	68,88	0	206002
494604	085479	Pílvy kotúč do kotúčovej píly	HW 260x2,5x30 W60	1	193,94	238,55	1	193,94	0	505002
494605	085462	Pílvy kotúč do kotúčovej píly	HW 260x2,5x30 W80	1	232,71	286,23	1	232,71	0	505002
494606	085516	Pílvy kotúč do kotúčovej píly	HW 260x2,5x30 WZ/FA64	1	227,78	280,17	1	227,78	0	505003
494607	085486	Pílvy kotúč do kotúčovej píly	HW 260x2,4x30 TF68	1	227,78	280,17	1	227,78	0	505003
494622	080269	Kopírovací krúžok	KR-D 17,0/OF 2200	1	22,48	27,65	1	22,48	0	206002
494623	080276	Kopírovací krúžok	KR-D 24,0/OF 2200	1	22,48	27,65	1	22,48	0	206002
494624	080283	Kopírovací krúžok	KR-D 27,0/OF 2200	1	22,48	27,65	1	22,48	0	206002
494625	080290	Kopírovací krúžok	KR-D 30,0/OF 2200	1	22,48	27,65	1	22,48	0	206002
494626	080313	Kopírovací krúžok	KR-D 40,0/OF 2200	1	22,48	27,65	1	22,48	0	206002
494627	080245	Adaptér	KRA-ZOLL/OF 2200	1	15,47	19,03	1	15,47	0	206002
494643	084557	Odsávací kryt	BF-OF-CMS	1	73,35	90,22	1	73,35	0	205003
494670	082263	Zachytávač triesok	KSF-OF 2200	1	51,59	63,46	1	51,59	0	206002
494675	082287	Spodná podložka (klzná pätk)	LA-OF 2200 D36 CT	1	71,54	87,99	1	71,54	0	206002
494677	082270	Spodná podložka (klzná pätk)	LA-OF 2200 D36	1	71,54	87,99	1	71,54	0	206002
494680	087282	Bočný doraz	SA-OF 2200	1	130,26	160,22	1	130,26	0	206002
494681	083031	Vodiací doraz	FS-OF 2200	1	154,42	189,94	1	154,42	0	206002
494682	082317	Podpera	AFB-OF 2200	1	85,56	105,24	1	85,56	0	206002
494693	082744	Upínacia súprava	SZ-KS	1	18,36	22,58	1	18,36	0	205009
494847	085165	Kruhový doraz	RA DF 500/700	1	53,05	65,25	1	53,05	0	224001
494859	085080	Kolík DOMINO sip	D 5x30/900 MAU	900	103,79	127,66	1	103,79	0	424002
494860	085097	Kolík DOMINO sip	D 6x40/570 MAU	570	103,79	127,66	1	103,79	0	424002
494861	085110	Kolík DOMINO sip	D 8x40/390 MAU	390	103,79	127,66	1	103,79	0	424002
494862	085127	Kolík DOMINO sip	D 8x50/300 MAU	300	103,79	127,66	1	103,79	0	424002
494863	085134	Kolík DOMINO sip	D 10x50/255 MAU	255	103,79	127,66	1	103,79	0	424002
494869	085028	Kolík DOMINO sip	D 5x30/300 MAU	300	38,18	46,96	1	38,18	0	424002
494870	085035	Kolík DOMINO sip	D 6x40/190 MAU	190	38,18	46,96	1	38,18	0	424002
494871	085042	Kolík DOMINO sip	D 8x40/130 MAU	130	38,18	46,96	1	38,18	0	424002
494872	085066	Kolík DOMINO sip	D 8x50/100 MAU	100	38,18	46,96	1	38,18	0	424002
494873	085073	Kolík DOMINO sip	D 10x50/85 MAU	85	38,18	46,96	1	38,18	0	424002
494938	086483	Kolík DOMINO buk	D 5x30/300 BU	300	19,33	23,78	1	19,33	0	424002
494939	086490	Kolík DOMINO buk	D 6x40/190 BU	190	19,33	23,78	1	19,33	0	424002
494940	086513	Kolík DOMINO buk	D 8x40/130 BU	130	19,33	23,78	1	19,33	0	424002
494941	086520	Kolík DOMINO buk	D 8x50/100 BU	100	19,33	23,78	1	19,33	0	424002
494942	086537	Kolík DOMINO buk	D 10x50/85 BU	85	19,33	23,78	1	19,33	0	424002
495014	088333	Filtračné vrecko	FIS-SRM 45-LHS 225 /5	5	51,23	63,01	1	51,23	0	409001
495019	186572	Sacia hadica	D 21,5 x 5m HSK	1	45,07	55,44	1	45,07	0	309001
495128	090312	Kazeta s vrtákmi	HSS D3-10 CE/10	10	127,84	157,24	1	127,84	0	401002
495131	090268	Adaptér	1/4"-50 CE/KG	1	30,94	38,06	1	30,94	0	401003
495133	090282	Adaptér	3/8"-70 CE/KG	1	43,27	53,22	1	43,27	0	401003
495165	090428	Frézovací stôl	FT-MFK 700 1,5° Set	1	182,10	223,98	1	182,10	0	206010
495166	090435	Kefový segment	BS-LHS 225	1	35,16	43,25	1	35,16	0	208009
495167	090442	Kefová vložka	BE-LHS 225	1	50,63	62,27	1	50,63	0	208009
495188	090718	Rukoväť	BG-RO 150	1	28,16	34,64	1	28,16	0	208001
495207	093047	Ochrana proti trieskam	FS-SP 1400/T	1	14,51	17,85	1	14,51	0	413001

\*malobchodné balenie  
\*\*v kartónovom obale

VPE = počet kusov v balení pre koncového zákazníka  
VSE = minimálne objednávacie množstvo balení pre koncového zákazníka a jeho násobky

<sup>1)</sup> Nezáväzná odporúčaná cena výrobcu. Ceny predajcu sa môžu odlišovať.

# Cenník / zoradený podľa objednávacích čísiel

Obj. č.	EAN-no. 4014549...	Označenie	Typ	VPE	Cena bez DPH € na VPE <sup>1)</sup>	Cena s DPH € na VPE <sup>1)</sup>	VSE	Cena bez DPH € na VSE <sup>1)</sup>	TP	RG
495209	093061	Ochrana proti trieskam	FS-SP 5000/T	1	34,92	42,95	1	34,92	0	413001
495246	096345	Frézovacia pomôcka	OF-FH 2200	1	274,41	337,52	1	274,41	0	206002
495247	095478	Tyč	ST-OF 2200/2	2	25,97	31,94	1	25,97	0	206002
495308	096888	Špirálový vrták	HSS D 8,0/75 CE/M-Set	1	27,20	33,46	1	27,20	0	401002
495309	096895	Špirálový vrták	HSS D 10,0/75 CE/M-Set	1	33,83	41,61	1	33,83	0	401002
495310	096918	Špirálový vrták	HSS D 8,0/75 M/5	5	33,71	41,46	1	33,71	0	401002
495311	096925	Špirálový vrták	HSS D 10,0/75 M/5	5	49,67	61,09	1	49,67	0	401002
495315	096420	Multifunkčný stôl	MFT/3	1	897,91	1.104,43	1	897,91	0	205010
495339	098240	Kopírovací krúžok	KR-D 12,7/OF 2200	1	22,48	27,65	1	22,48	0	206002
495340	098264	Kopírovací krúžok	KR-D 19,05/OF 2200	1	22,48	27,65	1	22,48	0	206002
495341	098271	Kopírovací krúžok	KR-D 25,4/OF 2200	1	22,48	27,65	1	22,48	0	206002
495342	098288	Kopírovací krúžok	KR-D 34,93/OF 2200	1	22,48	27,65	1	22,48	0	206002
495465	098066	Multifunkčný stôl	MFT KAPEX	1	487,81	600,01	1	487,81	0	205010
495502	099025	Priečna vzpera	MFT 3-QT	2	119,99	147,59	1	119,99	0	205005
495541	099421	Prídavný spevňovací mechanizmus	MFT/3-ZK	1	44,59	54,85	1	44,59	0	205005
495542	099438	Nastaviteľná zarážka	MFT/3-AR	1	27,06	33,28	1	27,06	0	205005
495623	130223	Brúsny tanier	ST-STF D90/7 FX H-HT	1	43,14	53,06	1	43,14	0	408003
495625	131794	Leštiaci tanier	PT-STF-D90 FX-RO90	1	43,14	53,06	1	43,14	0	408002
495648	099889	Frézovacie sane	MFS-FS	1	179,80	221,15	1	179,80	0	206005
495661	101230	Kolík DOMINO buk	D 4x20/450 BU	450	19,33	23,78	1	19,33	0	424002
495663	101247	Frézka DOMINO	D 4-NL 11 HW-DF 500	1	48,93	60,18	1	48,93	0	424001
495666	101261	Prídavný doraz	ZA-DF 500/700	1	31,53	38,78	1	31,53	0	224001
495717	105276	Paralelný doraz	FS-PA	2	274,77	337,97	1	274,77	0	213004
495718	105283	Predĺženie	FS-PA-VL	2	163,49	201,09	1	163,49	0	213004
495747	105030	Perforovač tapiet	TP 220	1	210,37	258,76	1	210,37	0	212006
495802	121627	Zásuvné držadlo	SB-CT 26/36	1	99,08	121,87	1	99,08	0	209002
495965	108390	Brúsny špalík	HSK-D 150 W	1	28,89	35,53	1	28,89	0	408004
495966	108413	Brúsny špalík	HSK-D 150 H	1	30,94	38,06	1	30,94	0	408004
495967	108420	Brúsny špalík	HSK 80x133 H	1	30,94	38,06	1	30,94	0	408004
496106	113349	Brúsny tanier	ST-STF-D215/8-IP-LHS 225	1	145,85	179,40	1	145,85	0	408003
496111	112274	Náhradné valce	EW-TP 220	2	55,70	68,51	1	55,70	0	412005
496120	113325	Filtračné vrečko Longlife	Longlife-FIS-CT 26	1	203,97	250,88	1	203,97	0	209002
496121	113332	Filtračné vrečko Longlife	Longlife-FIS-CT 36	1	214,72	264,11	1	214,72	0	209002
496122	114674	Držiak nástroja	WHR-CT	1	65,50	80,57	1	65,50	0	209002
496134	112687	Uhlový stôl	WT-PS 420	1	153,82	189,20	1	153,82	0	203001
496140	113363	Medzipodložka	IP-STF-D215/8/2x	2	39,63	48,74	1	39,63	0	408006
496141	114032	Pneumatický modul	DL CT 26/36/48	1	283,34	348,51	1	283,34	0	209002
496142	114049	Zásuvkový modul	Modul-SD CT 26/36/48	1	65,50	80,57	1	65,50	0	209002
496143	114063	Modul prípojky energie	EAA CT 26/36/48	1	83,86	103,15	1	83,86	0	209002
496151	120699	Leštiaci tanier	PT-STF-D150 FX	1	42,77	52,61	1	42,77	0	408002
496169	121689	Mokrý filter	NF-CT 26/36/48	1	20,78	25,56	1	20,78	0	209002
496170	121696	Hlavný filter	HF-CT 26/36/48	1	44,10	54,24	1	44,10	0	209002
496186	121733	Filtračné vrečko SELFCLEAN	SC FIS-CT 36/5	5	57,89	71,20	1	57,89	0	409001
496187	121740	Filtračné vrečko SELFCLEAN	SC FIS-CT 26/5	5	52,92	65,09	1	52,92	0	409001
496210	130193	Brúsny tanier	ST-STF D150/17 MJ 5/16"	1	72,13	88,72	1	72,13	0	408003
496215	121320	Odpadové vrečko	ENS-CT 36 AC/5	5	50,27	61,83	1	50,27	0	409001
496216	121337	Odpadové vrečko	ENS-CT 26 AC/5	5	46,15	56,76	1	46,15	0	409001
496301	120491	Pílový kotúč do kotúčovej píly	HW 160x2,2x20 PW12	1	71,17	87,54	1	71,17	0	502001
496302	120514	Pílový kotúč do kotúčovej píly	HW 160x2,2x20 W28	1	81,44	100,17	1	81,44	0	502001
496303	120521	Pílový kotúč do kotúčovej píly	HW 225x2,6x30 PW18	1	101,99	125,45	1	101,99	0	505002
496306	120569	Pílový kotúč do kotúčovej píly	HW 160x2,2x20 TF52	1	152,85	188,01	1	152,85	0	502002
496308	120583	Pílový kotúč do kotúčovej píly	HW 160x2,2x20 TF48	1	152,85	188,01	1	152,85	0	502002
496372	121887	Odsávacie rameno	CT-ASA CT 26/36/SB	1	536,47	659,86	1	536,47	0	209003
496405	121641	Zásuvkový modul	Modul-SD E/A CT 26/36/48	1	65,50	80,57	1	65,50	0	209002
496450	122570	Adaptér na vrtačky	BA-CE	1	24,89	30,61	1	24,89	0	401003
496451	122563	Záhlbníky	BSTA HS D 5 CE	1	80,12	98,55	1	80,12	0	401003
496452	122549	Náhradný vrták	EB-BSTA D 5/5	5	19,33	23,78	1	19,33	0	401004
496508	122792	Brúsne rúno	D150 green VL/10	10	45,43	55,88	1	45,43	0	508006
496509	122815	Leštiace rúno	D150 white VL/10	10	45,43	55,88	1	45,43	0	508006
496510	122822	Brúsne rúno	D125 green VL/10	10	37,10	45,63	1	37,10	0	508006
496511	122839	Leštiace rúno	D125 white VL/10	10	37,10	45,63	1	37,10	0	508006
496801	147320	Protector	FESTOOL 90FX	1	14,62	17,98	1	14,62	0	208001
496802	131770	Brúsna doska	SSH-GE-STF-RO90 DX	1	35,16	43,25	1	35,16	0	408004
496803	131787	Brúsna doska	LSS-STF-RO90 V93/6	1	43,14	53,06	1	43,14	0	408004
496804	130216	Brúsny tanier	ST-STF D90/7 FX W-HT	1	43,14	53,06	1	43,14	0	408003
496936	151617	TwinBOX	BB-MIX	1	26,11	32,12	1	26,11	0	501001
496938	135273	Pozdĺžny doraz	LA-LR 32 FS	2	51,23	63,01	1	51,23	0	206003
496939	135297	Vodiaca lišta	FS 1400/2-LR 32	1	145,36	178,79	1	145,36	0	206003
496962	135716	Brúsny špalík	HSK-A 80x130	1	82,17	101,07	1	82,17	0	408004
496965	135747	Brúsny špalík	HSK-A 80x200	1	122,89	151,15	1	122,89	0	408004
497091	137239	Brúsny pás	115x25m P120 GR SOFT	1	100,53	123,65	1	100,53	0	508017
497092	137246	Brúsny pás	115x25m P150 GR SOFT	1	100,53	123,65	1	100,53	0	508017
497093	137253	Brúsny pás	115x25m P180 GR SOFT	1	100,53	123,65	1	100,53	0	508017
497094	137260	Brúsny pás	115x25m P240 GR SOFT	1	100,53	123,65	1	100,53	0	508017
497095	137277	Brúsny pás	115x25m P320 GR SOFT	1	100,53	123,65	1	100,53	0	508017
497096	137284	Brúsny pás	115x25m P400 GR SOFT	1	100,53	123,65	1	100,53	0	508017
497098	137314	Brúsny pás	115x25m P600 GR SOFT	1	100,53	123,65	1	100,53	0	508017
497101	137437	Doštičky na ručné brúsenie	HSK-A-Set	1	532,76	655,29	1	532,76	0	408004
497117	138342	Brúsivo	80x133 P40 GR/50	50	42,29	52,02	1	42,29	0	508017
497118	138359	Brúsivo	80x133 P60 GR/50	50	39,27	48,30	1	39,27	0	508017
497119	138366	Brúsivo	80x133 P80 GR/50	50	36,85	45,33	1	36,85	0	508017
497120	138373	Brúsivo	80x133 P120 GR/100	100	62,23	76,54	1	62,23	0	508017
497121	138380	Brúsivo	80x133 P150 GR/100	100	62,23	76,54	1	62,23	0	508017

\*malooobchodné balenie  
\*\*v kartónovom obale

VPE = počet kusov v balení pre koncového zákazníka  
VSE = minimálne objednávky množstvo balení pre koncového  
zákazníka a jeho násobky

<sup>1)</sup> Nezáväzná odporúčaná cena výrobcu. Ceny predajcu sa  
môžu odlišovať.

# Cenník / zoradený podľa objednávacích čísiel

Obj. č.	EAN-no. 4014549...	Označenie	Typ	VPE	Cena bez DPH € na VPE <sup>1)</sup>	Cena s DPH € na VPE <sup>1)</sup>	VSE	Cena bez DPH € na VSE <sup>1)</sup>	TP	RG
497122	138397	Brúsivo	80x133 P180 GR/100	100	62,23	76,54	1	62,23	0	508017
497123	138410	Brúsivo	80x133 P220 GR/100	100	62,23	76,54	1	62,23	0	508017
497124	138427	Brúsivo	80x133 P240 GR/100	100	62,23	76,54	1	62,23	0	508017
497125	138434	Brúsivo	80x133 P320 GR/100	100	62,23	76,54	1	62,23	0	508017
497126	138441	Brúsivo	80x133 P400 GR/100	100	62,23	76,54	1	62,23	0	508017
497127	138458	Brúsivo	80x133 P40 GR/10	10	13,65	16,79	5	68,25	0	508017
497128	138465	Brúsivo	80x133 P80 GR/10	10	11,96	14,71	5	59,80	0	508017
497129	138472	Brúsivo	80x133 P120 GR/10	10	10,27	12,63	5	51,35	0	508017
497130	138489	Brúsivo	80x133 P180 GR/10	10	10,27	12,63	5	51,35	0	508017
497145	138663	Brúsivo	D125 P40 GR/10	10	19,82	24,38	5	99,10	0	508017
497146	138670	Brúsivo	D125 P60 GR/10	10	18,36	22,58	5	91,80	0	508017
497147	138687	Brúsivo	D125 P80 GR/10	10	17,40	21,40	5	87,00	0	508017
497148	138694	Brúsivo	D125 P120 GR/10	10	14,74	18,13	5	73,70	0	508017
497149	138717	Brúsivo	D125 P180 GR/10	10	14,74	18,13	5	73,70	0	508017
497150	138724	Brúsivo	D125 P320 GR/10	10	14,74	18,13	5	73,70	0	508017
497159	137932	Brúsivo	80x400 P80 GR/50	50	76,12	93,63	1	76,12	0	508017
497160	137949	Brúsivo	80x400 P120 GR/50	50	64,77	79,67	1	64,77	0	508017
497162	137963	Brúsivo	80x400 P180 GR/50	50	64,77	79,67	1	64,77	0	508017
497163	137970	Brúsivo	80x400 P240 GR/50	50	64,77	79,67	1	64,77	0	508017
497165	138045	Brúsivo	D125 P40 GR/50	50	61,26	75,35	1	61,26	0	508017
497166	138038	Brúsivo	D125 P60 GR/50	50	57,16	70,31	1	57,16	0	508017
497167	138021	Brúsivo	D125 P80 GR/50	50	53,42	65,71	1	53,42	0	508017
497168	138069	Brúsivo	D125 P100 GR/100	100	90,63	111,47	1	90,63	0	508017
497169	138076	Brúsivo	D125 P120 GR/100	100	90,63	111,47	1	90,63	0	508017
497170	138083	Brúsivo	D125 P150 GR/100	100	90,63	111,47	1	90,63	0	508017
497171	138052	Brúsivo	D125 P180 GR/100	100	90,63	111,47	1	90,63	0	508017
497172	138090	Brúsivo	D125 P220 GR/100	100	90,63	111,47	1	90,63	0	508017
497173	138113	Brúsivo	D125 P240 GR/100	100	90,63	111,47	1	90,63	0	508017
497175	138137	Brúsivo	D125 P320 GR/100	100	90,63	111,47	1	90,63	0	508017
497177	138151	Brúsivo	D125 P400 GR/100	100	90,63	111,47	1	90,63	0	508017
497178	138168	Brúsivo	D125 P500 GR/100	100	90,63	111,47	1	90,63	0	508017
497179	138175	Brúsivo	D125 P800 GR/50	50	86,76	106,71	1	86,76	0	508017
497180	138182	Brúsivo	D125 P1000 GR/50	50	86,76	106,71	1	86,76	0	508017
497181	138199	Brúsivo	D125 P1200 GR/50	50	86,76	106,71	1	86,76	0	508017
497182	138212	Brúsivo	D125 P1500 GR/50	50	86,76	106,71	1	86,76	0	508017
497208	140154	IAS - hadica	IAS 3-3500 AS	1	332,18	408,58	1	332,18	0	208008
497209	140147	IAS - hadica	IAS 3-5000 AS	1	392,82	483,17	1	392,82	0	208008
497210	140161	IAS - hadica	IAS 3-7000 AS	1	506,90	623,49	1	506,90	0	208008
497213	140192	IAS - hadica	IAS 3 light 5000 AS	1	342,67	421,48	1	342,67	0	208008
497214	140215	Prípojka IAS	IAS 3-SD	1	94,60	116,36	1	94,60	0	208008
497268	140741	Súprava náhradných súčiastok ZOBO	FB-CE/Er-Zobo	1	24,89	30,61	1	24,89	0	401006
497295	150481	Zásuvné držadlo	SB-CT 48	1	175,69	216,10	1	175,69	0	209002
497297	141441	Spodná podložka (klzná pätká)	LAS-PS 420	1	13,65	16,79	1	13,65	0	203001
497298	141458	Spodná podložka (klzná pätká)	LAS-Soft-PS 420	1	13,65	16,79	1	13,65	0	203001
497299	141465	Spodná podložka (klzná pätká)	LAS-HGW-PS 420	1	20,41	25,10	1	20,41	0	203001
497300	141472	Spodná podložka (klzná pätká)	LAS-St-PS 420	1	20,41	25,10	1	20,41	0	203001
497301	141489	Spodná podložka (klzná pätká)	LAS-STF-PS 420	1	20,41	25,10	1	20,41	0	203001
497303	141519	Stôl (konzola) s adaptérom	ADT-PS 420	1	19,33	23,78	1	19,33	0	203001
497304	141526	Vyrezávač kruhov	KS-PS 420	1	64,28	79,06	1	64,28	0	203001
497351	141830	Prepravný vozík	UG-KAPEX KS 120	1	478,26	588,26	1	478,26	0	205009
497352	141847	Kapovací doraz	KA-UG-KS 120-R	1	292,05	359,22	1	292,05	0	205009
497353	141854	Kapovací doraz	KA-UG-KS 120-L	1	292,05	359,22	1	292,05	0	205009
497354	141861	Prepravný vozík	UG-KA-KS 120-Set	1	1.061,64	1.305,82	1	1.061,64	0	205009
497363	142189	Brúsivo	D90 P40 GR/50	50	39,76	48,90	1	39,76	0	508017
497364	142196	Brúsivo	D90 P60 GR/50	50	37,10	45,63	1	37,10	0	508017
497365	142219	Brúsivo	D90 P80 GR/50	50	34,68	42,66	1	34,68	0	508017
497366	142226	Brúsivo	D90 P100 GR/100	100	58,84	72,37	1	58,84	0	508017
497367	142233	Brúsivo	D90 P120 GR/100	100	58,84	72,37	1	58,84	0	508017
497368	142240	Brúsivo	D90 P150 GR/100	100	58,84	72,37	1	58,84	0	508017
497369	142349	Brúsivo	D90 P180 GR/100	100	58,84	72,37	1	58,84	0	508017
497370	142356	Brúsivo	D90 P220 GR/100	100	58,84	72,37	1	58,84	0	508017
497371	142363	Brúsivo	D90 P240 GR/100	100	58,84	72,37	1	58,84	0	508017
497372	142370	Brúsivo	D90 P320 GR/100	100	58,84	72,37	1	58,84	0	508017
497373	142387	Brúsivo	D90 P400 GR/100	100	58,84	72,37	1	58,84	0	508017
497390	142578	Brúsivo	V93 P40 GR/50	50	31,89	39,22	1	31,89	0	508017
497391	142585	Brúsivo	V93 P60 GR/50	50	29,72	36,56	1	29,72	0	508017
497392	142592	Brúsivo	V93 P80 GR/50	50	27,79	34,18	1	27,79	0	508017
497393	142608	Brúsivo	V93 P100 GR/100	100	46,88	57,66	1	46,88	0	508017
497394	142615	Brúsivo	V93 P120 GR/100	100	46,88	57,66	1	46,88	0	508017
497395	142644	Brúsivo	V93 P150 GR/100	100	46,88	57,66	1	46,88	0	508017
497396	142639	Brúsivo	V93 P180 GR/100	100	46,88	57,66	1	46,88	0	508017
497397	142653	Brúsivo	V93 P220 GR/100	100	46,88	57,66	1	46,88	0	508017
497398	142660	Brúsivo	V93 P240 GR/100	100	46,88	57,66	1	46,88	0	508017
497399	142622	Brúsivo	V93 P320 GR/100	100	46,88	57,66	1	46,88	0	508017
497443	147368	Vyrezávač kruhov	KS-PS 420 Set	1	83,61	102,84	1	83,61	0	203001
497444	147351	Náhradná plst'	EF-LAS-STF-PS 420	5	11,96	14,71	1	11,96	0	203001
497453	143377	Kopírovací krúžok	KR-D 30,0/21,5/OF 2200	1	39,63	48,74	1	39,63	0	206002
497454	143384	Drážkovacia fréza s obojstranným nožom	HW S12 D16/50 WP	1	248,68	305,88	1	248,68	0	506001
497458	143438	Otoč. platničky	Wepla Set D 16 2+2	1	55,23	67,93	1	55,23	0	506001
497474	152034	Hák na náradie	WCR 1000 WH	1	75,76	93,18	1	75,76	0	215003
497478	152072	IAS - hadica	IAS 3 light 3500 AS	1	290,73	357,60	1	290,73	0	208008
497479	152089	IAS - hadica	IAS 3 light 7000 AS	1	417,12	513,06	1	417,12	0	208008
497480	152096	IAS - hadica	IAS 3 light 10000 AS	1	645,37	793,81	1	645,37	0	208008

\*maloochodné balenie  
\*\*v kartónovom obale

VPE = počet kusov v balení pre koncového zákazníka  
VSE = minimálne objednávacie množstvo balení pre koncového  
zákazníka a jeho násobky

<sup>1)</sup> Nezáväzná odporúčaná cena výrobcu. Ceny predajcu sa  
môžu odlišovať.



# Cenník / zoradený podľa objednávacích čísel

Obj. č.	EAN-no. 4014549...	Označenie	Typ	VPE	Cena bez DPH € na VPE <sup>1)</sup>	Cena s DPH € na VPE <sup>1)</sup>	VSE	Cena bez DPH € na VSE <sup>1)</sup>	TP	RG
497481	146460	Medzipodložka	IP-STF-D90/6	1	11,23	13,81	1	11,23	0	408006
497483	147092	Brúsna doska	LSS-STF-RO90 V93 E	2	33,23	40,87	1	33,23	0	408004
497495	145135	Nabíjačka	MXC	1	68,61	84,39	1	68,61	0	230001
497514	147115	Kapovací doraz	KA-UG-KS 120-R/L	1	583,38	717,56	1	583,38	0	205009
497525	147788	Škrabka na odstraňovanie laku	LZK-HM	1	88,81	109,24	1	88,81	0	308003
497539	150818	Filtračné vrečko SELFCLEAN	SC FIS-CT 48/5	5	62,72	77,15	1	62,72	0	409001
497540	150825	Odpadové vrečko	ENS-CT 48 AC/5	5	54,14	66,59	1	54,14	0	409001
497541	163511	Bezpečnostné filtračné vrečko	FIS-CTH 26/3	3	75,29	92,61	1	75,29	0	409001
497542	150832	Bezpečnostné filtračné vrečko	FIS-CTH 48/3	3	84,59	104,05	1	84,59	0	409001
497568	147467	Otoč. platničky	Wepla Set D 20 2+2	1	60,84	74,83	1	60,84	0	506001
497569	147535	Otoč. platničky	Wepla Set D 24 2+2	1	56,85	69,93	1	56,85	0	506001
497855	154984	Kryt	AB-BF SYS TL 55x85mm /10	10	6,20	7,63	1	6,20	0	214003
497868	155042	Frézka DOMINO	D 8-NL 50 HW-DF 700	1	60,41	74,30	1	60,41	0	424001
497869	155059	Frézka DOMINO	D 10-NL 70 HW-DF 700	1	64,41	79,22	1	64,41	0	424001
497870	155066	Frézka DOMINO	D 12-NL 70 HW-DF 700	1	67,19	82,64	1	67,19	0	424001
497871	155073	Frézka DOMINO	D 14-NL 70 HW-DF 700	1	72,01	88,57	1	72,01	0	424001
497926	155783	Posuvný uzáver	VS-CT AC	1	64,28	79,06	1	64,28	0	209002
497951	157022	Uhlový nadstavec	XS-AS	1	94,38	116,09	1	94,38	0	201003
498212	162231	Kolík DOMINO buk	D 8x80/190 BU	190	54,14	66,59	1	54,14	0	424002
498213	162248	Kolík DOMINO buk	D 8x100/150 BU	150	54,14	66,59	1	54,14	0	424002
498214	162255	Kolík DOMINO buk	D 10x80/150 BU	150	54,14	66,59	1	54,14	0	424002
498215	162262	Kolík DOMINO buk	D 10x100/120 BU	120	54,14	66,59	1	54,14	0	424002
498216	162279	Kolík DOMINO buk	D 12x100/100 BU	100	54,14	66,59	1	54,14	0	424002
498217	162286	Kolík DOMINO buk	D 12x140/90 BU	90	54,14	66,59	1	54,14	0	424002
498218	162224	Kolík DOMINO buk	D 14x100/80 BU	80	54,14	66,59	1	54,14	0	424002
498219	162293	Kolík DOMINO buk	D 14x140/70 BU	70	54,14	66,59	1	54,14	0	424002
498233	162620	Adaptér	TI-FX	1	63,55	78,17	1	63,55	0	201007
498322	163580	Brúsivo	D90 S500 PL/15	15	46,88	57,66	1	46,88	0	508005
498323	163597	Brúsivo	D90 S1000 PL/15	15	46,88	57,66	1	46,88	0	508005
498324	163610	Brúsivo	D90 S2000 PL/15	15	46,88	57,66	1	46,88	0	508005
498325	163627	Brúsivo	D90 S4000 PL/15	15	46,88	57,66	1	46,88	0	508005
498326	163535	Brúsivo	D90 P500 GR/100	100	58,84	72,37	1	58,84	0	508017
498327	163542	Brúsivo	D90 P800 GR/50	50	56,42	69,40	1	56,42	0	508017
498328	163559	Brúsivo	D90 P1000 GR/50	50	56,42	69,40	1	56,42	0	508017
498329	163566	Brúsivo	D90 P1200 GR/50	50	56,42	69,40	1	56,42	0	508017
498330	163573	Brúsivo	D90 P1500 GR/50	50	56,42	69,40	1	56,42	0	508017
498361	165041	Držiak na striekaciu pištoľ	WCR 1000 LPH	1	35,05	43,11	1	35,05	0	215003
498410	164259	Filtračné vrečko SELFCLEAN	SC FIS-CT MINI/5	5	23,68	29,13	1	23,68	0	409001
498411	164266	Filtračné vrečko SELFCLEAN	SC FIS-CT MIDI/5	5	34,68	42,66	1	34,68	0	409001
498506	166413	Filtračné vrečko Longlife	Longlife-FIS-CT 48	1	225,36	277,19	1	225,36	0	209002
498527	166840	Univerzálna hubica s kefou	D 36 UBD	1	20,67	25,42	1	20,67	0	309001
498590	169070	Priečny doraz	QA-DF 500/700	1	67,19	82,64	1	67,19	0	224001
498660	170458	Prepravný vozík	SYS-Roll 100	1	226,13	278,14	1	226,13	0	214004
498686	171035	Kolíková tyč DOMINO buk	D 8x750/36 BU	36	78,17	96,15	1	78,17	0	424002
498687	171042	Kolíková tyč DOMINO buk	D 10x750/28 BU	28	76,01	93,49	1	76,01	0	424002
498688	171059	Kolíková tyč DOMINO buk	D 12x750/22 BU	22	71,41	87,83	1	71,41	0	424002
498689	171066	Kolíková tyč DOMINO buk	D 14x750/18 BU	18	71,41	87,83	1	71,41	0	424002
498690	170984	Kolíková tyč DOMINO-Sipo	D 8x750/36 MAU	36	151,41	186,23	1	151,41	0	424002
498691	170991	Kolíková tyč DOMINO-Sipo	D 10x750/28 MAU	28	146,81	180,58	1	146,81	0	424002
498692	171011	Kolíková tyč DOMINO-Sipo	D 12x750/22 MAU	22	142,22	174,93	1	142,22	0	424002
498693	171028	Kolíková tyč DOMINO-Sipo	D 14x750/18 MAU	18	142,22	174,93	1	142,22	0	424002
498694	174746	Brúsny tanier	IP-STF-D77/6-M5 W	1	39,87	49,04	1	39,87	0	408003
498818	172285	Medzipodložka	ST-STF-D77/6	2	23,92	29,42	1	23,92	0	408006
498933	176412	Brúsivo	93x178 P40 GR/50	50	55,47	68,23	1	55,47	0	508017
498934	176429	Brúsivo	93x178 P60 GR/50	50	51,47	63,31	1	51,47	0	508017
498935	176436	Brúsivo	93x178 P80 GR/50	50	47,98	59,02	1	47,98	0	508017
498936	176443	Brúsivo	93x178 P120 GR/100	100	81,68	100,47	1	81,68	0	508017
498937	176450	Brúsivo	93x178 P150 GR/100	100	81,68	100,47	1	81,68	0	508017
498938	176467	Brúsivo	93x178 P180 GR/100	100	81,68	100,47	1	81,68	0	508017
498939	176474	Brúsivo	93x178 P220 GR/100	100	81,68	100,47	1	81,68	0	508017
498940	176481	Brúsivo	93x178 P240 GR/100	100	81,68	100,47	1	81,68	0	508017
498944	176535	Brúsivo	115x228 P40 GR/50	50	76,98	94,69	1	76,98	0	508017
498945	176542	Brúsivo	115x228 P60 GR/50	50	71,54	87,99	1	71,54	0	508017
498946	176559	Brúsivo	115x228 P80 GR/50	50	66,82	82,19	1	66,82	0	508017
498947	176566	Brúsivo	115x228 P120 GR/100	100	113,58	139,70	1	113,58	0	508017
498949	176580	Brúsivo	115x228 P180 GR/100	100	113,58	139,70	1	113,58	0	508017
498950	176597	Brúsivo	115x228 P220 GR/100	100	113,58	139,70	1	113,58	0	508017
498951	176610	Brúsivo	115x228 P240 GR/100	100	113,58	139,70	1	113,58	0	508017
498954	176641	Brúsivo	115x228 P400 GR/100	100	113,58	139,70	1	113,58	0	508017
498974	177198	Magnetický držiak bitov	BH 60 CE-Imp	1	15,71	19,32	1	15,71	0	401003
498979	177891	Kazeta s frézami	Box-OF HW 58 Mix	1	270,78	333,06	1	270,78	0	506001
498981	177914	Kazeta s vrtákmi	HSS D 1-10 Sort/19	19	77,34	95,13	1	77,34	0	501002
499011	181829	Ochrana proti trieskam	SP-TS 55 R/5	5	18,00	22,14	1	18,00	0	202001
499046	179697	Brúsivo	80x133 P40 RU/50	50	42,29	52,02	1	42,29	0	508003
499047	179680	Brúsivo	80x133 P60 RU/50	50	39,27	48,30	1	39,27	0	508003
499048	179710	Brúsivo	80x133 P80 RU/50	50	36,85	45,33	1	36,85	0	508003
499049	179727	Brúsivo	80x133 P100 RU/50	50	31,41	38,63	1	31,41	0	508003
499050	179734	Brúsivo	80x133 P120 RU/50	50	31,41	38,63	1	31,41	0	508003
499051	179741	Brúsivo	80x133 P150 RU/50	50	31,41	38,63	1	31,41	0	508003
499052	179758	Brúsivo	80x133 P180 RU/50	50	31,41	38,63	1	31,41	0	508003
499053	179765	Brúsivo	80x133 P220 RU/50	50	31,41	38,63	1	31,41	0	508003
499077	180136	Brúsivo	D90 P40 RU/50	50	39,76	48,90	1	39,76	0	508003
499078	181638	Brúsivo	D90 P60 RU/50	50	37,10	45,63	1	37,10	0	508003

\*malooberodné balenie  
\*\*v kartónovom obale

VPE = počet kusov v balení pre koncového zákazníka  
VSE = minimálne objednávacie množstvo balení pre koncového  
zákazníka a jeho násobky

<sup>1)</sup> Nezáväzná odporúčaná cena výrobcu. Ceny predajcu sa  
môžu odlišovať.

# Cenník / zoradený podľa objednávacích čísel

Obj. č.	EAN-no. 4014549...	Označenie	Typ	VPE	Cena bez DPH € na VPE <sup>1)</sup>	Cena s DPH € na VPE <sup>1)</sup>	VSE	Cena bez DPH € na VSE <sup>1)</sup>	TP	RG
499079	180327	Brúsivo	D90 P80 RU/50	50	34,68	42,66	1	34,68	0	508003
499080	180334	Brúsivo	D90 P100 RU/50	50	29,61	36,42	1	29,61	0	508003
499081	180341	Brúsivo	D90 P120 RU/50	50	29,61	36,42	1	29,61	0	508003
499082	180358	Brúsivo	D90 P150 RU/50	50	29,61	36,42	1	29,61	0	508003
499083	180365	Brúsivo	D90 P180 RU/50	50	29,61	36,42	1	29,61	0	508003
499084	180372	Brúsivo	D90 P220 RU/50	50	29,61	36,42	1	29,61	0	508003
499093	180471	Brúsivo	D125 P40 RU/50	50	61,26	75,35	1	61,26	0	508003
499094	180488	Brúsivo	D125 P60 RU/50	50	57,16	70,31	1	57,16	0	508003
499095	180495	Brúsivo	D125 P80 RU/50	50	53,42	65,71	1	53,42	0	508003
499096	180518	Brúsivo	D125 P100 RU/50	50	45,43	55,88	1	45,43	0	508003
499097	180525	Brúsivo	D125 P120 RU/50	50	45,43	55,88	1	45,43	0	508003
499098	180532	Brúsivo	D125 P150 RU/50	50	45,43	55,88	1	45,43	0	508003
499099	180549	Brúsivo	D125 P180 RU/50	50	45,43	55,88	1	45,43	0	508003
499100	180556	Brúsivo	D125 P220 RU/50	50	45,43	55,88	1	45,43	0	508003
499102	180570	Brúsivo	D125 P60 RU/10	10	18,36	22,58	5	91,80	0	508003
499103	180587	Brúsivo	D125 P80 RU/10	10	17,40	21,40	5	87,00	0	508003
499105	180617	Brúsivo	D125 P120 RU/10	10	14,74	18,13	5	73,70	0	508003
499106	180624	Brúsivo	D125 P150 RU/10	10	14,74	18,13	5	73,70	0	508003
499108	180648	Brúsivo	D125 P220 RU/10	10	14,74	18,13	5	73,70	0	508003
499149	180921	Brúsny pás	L620x105 P40 RU/10	10	48,71	59,91	1	48,71	0	508003
499150	180938	Brúsny pás	L620x105 P60 RU/10	10	45,32	55,74	1	45,32	0	508003
499151	180945	Brúsny pás	L620x105 P80 RU/10	10	42,29	52,02	1	42,29	0	508003
499152	180952	Brúsny pás	L620x105 P100 RU/10	10	36,13	44,44	1	36,13	0	508003
499153	180969	Brúsny pás	L620x105 P120 RU/10	10	36,13	44,44	1	36,13	0	508003
499155	180983	Brúsny pás	L533x75 P40 RU/10	10	37,33	45,92	1	37,33	0	508003
499156	180990	Brúsny pás	L533x75 P60 RU/10	10	34,80	42,80	1	34,80	0	508003
499157	181010	Brúsny pás	L533x75 P80 RU/10	10	32,63	40,13	1	32,63	0	508003
499158	181027	Brúsny pás	L533x75 P100 RU/10	10	27,79	34,18	1	27,79	0	508003
499159	181034	Brúsny pás	L533x75 P120 RU/10	10	27,79	34,18	1	27,79	0	508003
499160	181041	Brúsny pás	L533x75 P150 RU/10	10	27,79	34,18	1	27,79	0	508003
499161	181058	Brúsivo	V93 P40 RU/50	50	31,89	39,22	1	31,89	0	508003
499162	181065	Brúsivo	V93 P60 RU/50	50	29,72	36,56	1	29,72	0	508003
499163	181072	Brúsivo	V93 P80 RU/50	50	27,79	34,18	1	27,79	0	508003
499164	181089	Brúsivo	V93 P100 RU/50	50	23,56	28,98	1	23,56	0	508003
499165	181096	Brúsivo	V93 P120 RU/50	50	23,56	28,98	1	23,56	0	508003
499166	181119	Brúsivo	V93 P150 RU/50	50	23,56	28,98	1	23,56	0	508003
499479	193457	Zásobník hrán	KSP-KA 65	1	68,76	84,57	1	68,76	0	227001
499480	193440	Prídavný valec	ZR-KA 65	1	82,17	101,07	1	82,17	0	227001
499619	196380	Mäkká krycia výplň	SE-DP SYS-MINI TL	1	8,03	9,88	1	8,03	0	214003
499620	196397	Univerzálna vložka	TZE-UNI SYS MINI TL	1	10,83	13,32	1	10,83	0	214003
499628	196991	Brúsivo	80x133 P100 GR/100	100	62,23	76,54	1	62,23	0	508017
499632	197042	Brúsivo	115x228 P100 GR/100	100	113,58	139,70	1	113,58	0	508017
499633	197059	Brúsivo	93x178 P100 GR/100	100	81,68	100,47	1	81,68	0	508017
499703	197660	Filtračné vrečko Longlife	Longlife-FIS-CTL MINI	1	102,82	126,47	1	102,82	0	209002
499704	197677	Filtračné vrečko Longlife	Longlife-FIS-CTL MIDI	1	147,18	181,03	1	147,18	0	209002
499749	202029	Škrabka	ZK HW 45/45	1	71,65	88,13	1	71,65	0	227001
499797	202166	Zaobľovacia fréza	S8 HW R3 D22-KL OFK	1	73,95	90,96	1	73,95	0	506001
499798	202180	Zaobľovacia fréza	S8 HW R2 D20-KL OFK	1	72,63	89,33	1	72,63	0	506001
499799	202197	Fazetovacia fréza	S8 HW 45° D26-KL OFK	1	68,16	83,84	1	68,16	0	506001
499800	202210	Fazetovacia fréza	S8 HW 30° D25-KL OFK	1	64,28	79,06	1	64,28	0	506001
499803	202241	Frézovacie vreteno	S8 1,5-5 KL16	1	31,53	38,78	1	31,53	0	506001
499804	202258	Frézovacie vreteno	S8 1,5-5 KL28	1	50,03	61,54	1	50,03	0	506001
499805	202265	Frézovacie vreteno	S8 1,5-5 D14	1	24,28	29,86	1	24,28	0	506001
499806	202272	Lícovacia fréza s otočným nožom	S8 HW D19 12x12 KL OFK	1	141,50	174,05	1	141,50	0	506001
499807	202289	Fazetovacia fréza s otočným nožom	S8 HW 45° D27 12x12 KL	1	141,50	174,05	1	141,50	0	506001
499808	202296	Obojstranný nôž pre zaobľovacia frézu	S8 HW R3 D28 KL12,7 MFK	1	157,68	193,95	1	157,68	0	506001
499809	202319	Obojstranný nôž pre zaobľovacia frézu	S8 HW R2 D28 KL12,7 MFK	1	157,68	193,95	1	157,68	0	506001
499810	202326	Obojstranný nôž pre zaobľovacia frézu	S8 HW R1,5 D28 KL12,7 MFK	1	157,68	193,95	1	157,68	0	506001
499811	202333	Obojstranný nôž pre zaobľovacia frézu	S8 HW R1 D28 KL12,7 MFK	1	157,68	193,95	1	157,68	0	506001
499812	202654	Lepidlo EVA	EVA nat 48x-KA 65	48	142,94	175,82	1	142,94	0	427001
499813	202661	Lepidlo EVA	EVA wht 48x-KA 65	48	142,94	175,82	1	142,94	0	427001
499814	202692	Magnetická guľová hlava	MA KAL	1	65,50	80,57	1	65,50	0	215005
499815	202678	Pracovné svetlo	KAL II-Set	1	263,42	324,01	1	263,42	13	115002
499892	206690	Ochrana pred poškriabaním	LAS-STF-KA 65	1	39,63	48,74	1	39,63	0	227001
499893	206713	Náhradná plst'	EF-LAS-STF-KA 65 10x	10	33,71	41,46	1	33,71	0	227001
499894	206614	Leštiaca plst'	PF-STF 80x133 STF H/5	5	20,54	25,26	1	20,54	0	508009
499896	206584	Skracovacie náradie	KP 65/2	1	207,00	254,61	1	207,00	0	227001
499901	207628	SYS-StorageBox	SYS-SB	1	122,97	151,25	1	122,97	0	214010
499949	213384	Rýchloupínacie sklúčovadlo vrtákov	BF-FX 10	1	71,41	87,83	1	71,41	0	201004
499972	208823	Diamantový kotúč	DIA HARD-D130-ST	1	132,54	163,02	1	132,54	0	412002
499973	208830	Diamantový kotúč	DIA ABRASIVE-D130-ST	1	132,54	163,02	1	132,54	0	412002
500066	210468	Vkladacie boxy	Box 60x60x71/6 SYS-SB	6	13,62	16,75	1	13,62	0	214010
500067	210475	Vkladacie boxy	Box 60x120x71/4 SYS-SB	4	15,70	19,31	1	15,70	0	214010
500068	210482	Vkladacie boxy	Box 180x120x71/2 SYS-SB	2	17,40	21,40	1	17,40	0	214010
500076	210512	Systainer T-LOC	SYS-MFT	1	88,80	109,22	1	88,80	0	214001
500120	212189	Svetelný lúč	SL-KS 60	1	66,69	82,03	1	66,69	0	205009
500121	212196	Zvýšenie	A-SYS-KS 60	1	39,51	48,60	1	39,51	0	205009
500122	212219	Pílťový kotúč do kotúčovej píly	HW 216x2,3x30 TF64	1	216,04	265,73	1	216,04	0	505003
500123	212226	Pílťový kotúč do kotúčovej píly	HW 216x2,3x30 WZ/FA60	1	216,04	265,73	1	216,04	0	505003
500124	212233	Pílťový kotúč do kotúčovej píly	HW 216x2,3x30 W36	1	121,08	148,93	1	121,08	0	505002
500125	212240	Pílťový kotúč do kotúčovej píly	HW 216x2,3x30 W60	1	176,65	217,28	1	176,65	0	505002
500140	212424	Pílťový list na kov	MSB 50/35/Bi 5x	5	118,66	145,95	1	118,66	0	528001
500142	212448	Pílťový list na drevo	HSB 50/35/J 5x	5	99,93	122,91	1	99,93	0	528001

\*maloochodné balenie  
\*\*v kartónovom obale

VPE = počet kusov v balení pre koncového zákazníka  
VSE = minimálne objednávacie množstvo balení pre koncového  
zákazníka a jeho násobky

<sup>1)</sup> Nezáväzná odporúčaná cena výrobcu. Ceny predajcu sa  
môžu odlišovať.

# Cenník / zoradený podľa objednávacích čísel

Obj. č.	EAN-no. 4014549...	Označenie	Typ	VPE	Cena bez DPH € na VPE <sup>1)</sup>	Cena s DPH € na VPE <sup>1)</sup>	VSE	Cena bez DPH € na VSE <sup>1)</sup>	TP	RG
500143	212455	Univerzálny pílový kotúč	USB 78/32/Bi 5x	5	78,17	96,15	1	78,17	0	528001
500144	212462	Univerzálny pílový kotúč	USB 50/35/Bi 5x	5	83,50	102,71	1	83,50	0	528001
500145	212479	Pílový list na drevo	HSB 50/65/J 5x	5	107,91	132,73	1	107,91	0	528001
500146	212486	Pílový list na drevo	HSB 50/45/J 5x	5	102,82	126,47	1	102,82	0	528001
500147	212493	Univerzálny pílový kotúč	USB 78/42/Bi 5x	5	81,44	100,17	1	81,44	0	528001
500175	213773	Adaptérová doska	AP-KA 65	1	443,22	545,16	1	443,22	0	227001
500184	213360	Akumulátor	BP-XS 2.6 Ah Li-Ion	1	76,97	94,67	1	76,97	0	230002
500251	223390	Vodiaci stojan/hĺbkový doraz, súprava	OS-TA/AH Set	1	172,55	212,24	1	172,55	0	228001
500312	216477	Vákuová upínacia dýza	CT-W	1	48,93	60,18	1	48,93	0	209002
500366	217641	Dierovaná doska	LP-KA65 MFT/3	1	191,29	235,29	1	191,29	0	227001
500367	217634	Klizná doska	GP-MFT/3 KA65 15x	15	34,56	42,51	1	34,56	0	227001
500368	217658	Zarovnávacía fréza	S8 HW MFK	1	106,45	130,93	1	106,45	0	506001
500369	217665	Náhradná doska	HW-WP R3 D28 KL12,7 OFK	1	91,35	112,36	1	91,35	0	506001
500370	217672	Náhradná doska	HW-WP R2 D28 KL12,7 OFK	1	91,35	112,36	1	91,35	0	506001
500371	217689	Náhradná doska	HW-WP R1,5 D28 KL12,7 OFK	1	91,35	112,36	1	91,35	0	506001
500372	217696	Náhradná doska	HW-WP R1 D28 KL12,7 OFK	1	91,35	112,36	1	91,35	0	506001
500393	220658	Vrecko na prach	SB-TSC	1	43,37	53,35	1	43,37	0	202001
500438	222461	Filtračné vrecko SELFCLEAN	SC FIS-CT SYS/5	5	20,67	25,42	1	20,67	0	409001
500458	223598	Pílový kotúč do kotúčovej píly	HW 160x1,8x20 W18	1	48,34	59,46	1	48,34	0	502001
500483	223987	Dýza na prach z vŕtania	D 27-BSD	1	26,94	33,14	1	26,94	0	309001
500532	227282	Popruh na nosenie	SYS-TG	1	25,18	30,97	1	25,18	0	214004
500558	227923	Hlavný filter	HF-CT SYS	1	23,44	28,83	1	23,44	0	209002
500592	229668	Hubica na čalúnenie	D 36 PD	1	11,23	13,81	1	11,23	0	309001
500593	229675	Štrbinová hubica	D 36 FD-150	1	8,58	10,55	1	8,58	0	309001
500608	229927	Multifunkčný stôl	MFT/3 Basic	1	705,55	867,83	1	705,55	0	205010
500642	232033	Filtračné vrecko Longlife	Longlife-FIS-CT SYS	1	79,86	98,23	1	79,86	0	209002
500646	232071	Pílový kotúč do kotúčovej píly	HW 230x2,5x30 PW18	1	97,64	120,10	1	97,64	0	502001
500647	232088	Pílový kotúč do kotúčovej píly	HW 230x2,5x30 W24	1	100,53	123,65	1	100,53	0	502001
500648	232095	Pílový kotúč do kotúčovej píly	HW 230x2,5x30 W48	1	137,63	169,28	1	137,63	0	502001
500649	232118	Pílový kotúč do kotúčovej píly	HW 230x2,5x30 TF76	1	220,16	270,80	1	220,16	0	502002
500651	232125	Pílový kotúč do kotúčovej píly	HW 230x2,5x30 F48	1	154,19	189,65	1	154,19	0	502002
500668	232651	Pripojovací nátrubok	D 27/22 DM-AS/CT	1	21,39	26,31	1	21,39	0	309001
500670	232682	Pripojovací nátrubok	D 36 DM-AS/CT	1	27,31	33,59	1	27,31	0	309001
500671	232699	Pripojovací nátrubok	D 36/32 DM-AS	1	27,31	33,59	1	27,31	0	309001
500673	232729	Uhlová koncovka proti krúteniu hadice	D 32/27 DAG/90°-AS/CT	1	32,63	40,13	1	32,63	0	309001
500692	232972	Vysúvací prvok	SYS-AZ	1	52,75	64,88	1	52,75	0	214011
500693	232996	Zámok	S-AZ	1	15,57	19,15	1	15,57	0	214011
500721	233658	Pracovné svetlo	KAL II	1	222,34	273,48	1	222,34	13	115002
500841	238318	Skrutkovací hrot	PZ 1-100 CE/2	2	21,39	26,31	1	21,39	0	401001
500842	238325	Skrutkovací hrot	PZ 2-100 CE/2	2	21,39	26,31	1	21,39	0	401001
500843	238332	Skrutkovací hrot	PZ 3-100 CE/2	2	21,39	26,31	1	21,39	0	401001
500844	238349	Skrutkovací hrot	PH 1-100 CE/2	2	21,39	26,31	1	21,39	0	401001
500845	238356	Skrutkovací hrot	PH 2-100 CE/2	2	21,39	26,31	1	21,39	0	401001
500846	238363	Skrutkovací hrot	PH 3-100 CE/2	2	21,39	26,31	1	21,39	0	401001
500847	238370	Skrutkovací hrot	TX 15-100 CE/2	2	21,39	26,31	1	21,39	0	401001
500848	238387	Skrutkovací hrot	TX 20-100 CE/2	2	21,39	26,31	1	21,39	0	401001
500849	238394	Skrutkovací hrot	TX 25-100 CE/2	2	21,39	26,31	1	21,39	0	401001
500850	238417	Skrutkovací hrot	TX 30-100 CE/2	2	21,39	26,31	1	21,39	0	401001
500869	238684	Multifunkčný stôl	MFT/3 Conturo-AP	2	1.148,77	1.412,99	1	1.148,77	0	205010
561683	198759	Kapovacia píla	KS 60 E	1	870,00	1.070,10	1	870,00	70	105009
561728	243060	Kapovacia píla	KS 60 E-Set	1	1.007,75	1.239,53	1	1.007,75	70	105009
571934	242780	Brúska	LHS-E 225 EQ	1	986,00	1.212,78	1	986,00	55	108011
574670	254370	Paralelný doraz	PA-A-HK 85	1	110,57	136,00	1	110,57	0	202001
574671	254363	Otoč. platničky	HW-WP 14x14x2/12	12	82,42	101,38	1	82,42	0	421001
574765	265857	Stolová píla	CS 50 EBG	1	1.663,88	2.046,57	1	1.663,88	105	105002
574770	265918	Stolová píla	CS 50 EBG-FLR	1	1.388,36	1.707,68	1	1.388,36	105	105002
574772	265932	Stolová píla	CS 50 EBG-Set	1	2.985,19	3.671,78	1	2.985,19	105	105002
574776	265970	Stolová píla	CS 70 EBG	1	2.287,38	2.813,48	1	2.287,38	142	105002
574778	265994	Stolová píla	CS 70 EG	1	1.934,54	2.379,48	1	1.934,54	142	105002
574782	266045	Stolová píla	CS 70 EBG-Set	1	4.032,94	4.960,52	1	4.032,94	142	105002
574789	276259	Kapovacia píla	KS 60 E-UG-Set/XL	1	2.069,40	2.545,36	1	2.069,40	70	105009
574796	270288	Pozdĺžny doraz	LA-CS 50/CMS	1	288,19	354,47	1	288,19	0	205003
574797	270295	Uhlový doraz	WA	1	193,81	238,39	1	193,81	0	205003
574822	274965	Mobilný vysávač	CTM MIDI I	1	687,26	845,33	1	687,26	40	109009
574832	274774	Mobilný vysávač	CTL MIDI I	1	567,19	697,64	1	567,19	33	109003
574840	274873	Mobilný vysávač	CTL MINI I	1	519,16	638,57	1	519,16	30	109003
574996	286166	Pneumatická excentrická brúska	LEX 3 150/3	1	734,66	903,63	1	734,66	40	108007
575023	285817	Excentrická brúska	ETS 150/3 EQ	1	448,29	551,40	1	448,29	26	108010
575032	285916	Excentrická brúska	ETS EC 150/3 EQ	1	657,33	808,52	1	657,33	40	108012
575043	286036	Excentrická brúska	ETS EC 150/5 EQ	1	657,33	808,52	1	657,33	40	108012
575057	286272	Excentrická brúska	ETS 150/5 EQ	1	448,29	551,40	1	448,29	26	108010
575066	286371	Excentrická brúska s prevodovkou	RO 150 FEQ	1	720,17	885,81	1	720,17	42	108002
575077	286210	Pneumatická excentrická brúska	LEX 3 150/7	1	734,66	903,63	1	734,66	40	108007
575081	286517	Pneumatická excentrická brúska	LEX 3 150/5	1	734,66	903,63	1	734,66	40	108007
575154	297247	Brúsivo	D150 P40 GR/10	10	21,62	26,59	5	108,10	0	508017
575155	297254	Brúsivo	D150 P60 GR/10	10	20,31	24,98	5	101,55	0	508017
575156	297261	Brúsivo	D150 P80 GR/10	10	18,84	23,17	5	94,20	0	508017
575157	297278	Brúsivo	D150 P120 GR/10	10	15,95	19,62	5	79,75	0	508017
575158	297285	Brúsivo	D150 P180 GR/10	10	15,95	19,62	5	79,75	0	508017
575159	297292	Brúsivo	D150 P320 GR/10	10	15,95	19,62	5	79,75	0	508017
575160	297315	Brúsivo	D150 P40 GR/50	50	67,30	82,78	1	67,30	0	508017
575161	297322	Brúsivo	D150 P60 GR/50	50	62,96	77,44	1	62,96	0	508017
575162	297339	Brúsivo	D150 P80 GR/50	50	58,61	72,09	1	58,61	0	508017

\*malooobchodné balenie  
\*\*v kartónovom obale

VPE = počet kusov v balení pre koncového zákazníka  
VSE = minimálne objednávané množstvo balení pre koncového zákazníka a jeho násobky

<sup>1)</sup> Nezáväzná odporúčaná cena výrobcu. Ceny predajcu sa môžu odlišovať.



# Cenník / zoradený podľa objednávacích čísiel

Obj. č.	EAN-no. 4014549...	Označenie	Typ	VPE	Cena bez DPH € na VPE <sup>1)</sup>	Cena s DPH € na VPE <sup>1)</sup>	VSE	Cena bez DPH € na VSE <sup>1)</sup>	TP	RG
575163	297346	Brúsiwo	D150 P100 GR/100	100	99,44	122,31	1	99,44	0	508017
575164	297353	Brúsiwo	D150 P120 GR/100	100	99,44	122,31	1	99,44	0	508017
575165	297360	Brúsiwo	D150 P150 GR/100	100	99,44	122,31	1	99,44	0	508017
575166	297377	Brúsiwo	D150 P180 GR/100	100	99,44	122,31	1	99,44	0	508017
575167	297384	Brúsiwo	D150 P220 GR/100	100	99,44	122,31	1	99,44	0	508017
575168	297391	Brúsiwo	D150 P240 GR/100	100	99,44	122,31	1	99,44	0	508017
575170	297421	Brúsiwo	D150 P320 GR/100	100	99,44	122,31	1	99,44	0	508017
575172	297445	Brúsiwo	D150 P400 GR/100	100	99,44	122,31	1	99,44	0	508017
575173	297452	Brúsiwo	D150 P500 GR/100	100	99,44	122,31	1	99,44	0	508017
575174	297469	Brúsiwo	D150 P800 GR/50	50	95,47	117,43	1	95,47	0	508017
575175	297476	Brúsiwo	D150 P1000 GR/50	50	95,47	117,43	1	95,47	0	508017
575176	297483	Brúsiwo	D150 P1200 GR/50	50	95,47	117,43	1	95,47	0	508017
575177	297490	Brúsiwo	D150 P1500 GR/50	50	95,47	117,43	1	95,47	0	508017
575178	297032	Brúsiwo	D150 P40 RU/10	10	21,62	26,59	5	108,10	0	508003
575179	297049	Brúsiwo	D150 P60 RU/10	10	20,31	24,98	5	101,55	0	508003
575180	297056	Brúsiwo	D150 P80 RU/10	10	18,84	23,17	5	94,20	0	508003
575181	297063	Brúsiwo	D150 P100 RU/10	10	15,95	19,62	5	79,75	0	508003
575182	297070	Brúsiwo	D150 P120 RU/10	10	15,95	19,62	5	79,75	0	508003
575183	297087	Brúsiwo	D150 P150 RU/10	10	15,95	19,62	5	79,75	0	508003
575184	297094	Brúsiwo	D150 P180 RU/10	10	15,95	19,62	5	79,75	0	508003
575185	297117	Brúsiwo	D150 P220 RU/10	10	15,95	19,62	5	79,75	0	508003
575186	297124	Brúsiwo	D150 P40 RU/50	50	67,30	82,78	1	67,30	0	508003
575187	297131	Brúsiwo	D150 P60 RU/50	50	62,96	77,44	1	62,96	0	508003
575188	297148	Brúsiwo	D150 P80 RU/50	50	58,61	72,09	1	58,61	0	508003
575189	297155	Brúsiwo	D150 P100 RU/50	50	49,90	61,38	1	49,90	0	508003
575190	297162	Brúsiwo	D150 P120 RU/50	50	49,90	61,38	1	49,90	0	508003
575191	297179	Brúsiwo	D150 P150 RU/50	50	49,90	61,38	1	49,90	0	508003
575192	297186	Brúsiwo	D150 P180 RU/50	50	49,90	61,38	1	49,90	0	508003
575193	297193	Brúsiwo	D150 P220 RU/50	50	49,90	61,38	1	49,90	0	508003
575194	296981	Brúsiwo	D150 P24 SA/25	25	73,95	90,96	1	73,95	0	508004
575195	296998	Brúsiwo	D150 P36 SA/25	25	73,95	90,96	1	73,95	0	508004
575196	297018	Brúsiwo	D150 P50 SA/25	25	62,96	77,44	1	62,96	0	508004
575197	297025	Brúsiwo	D150 P80 SA/25	25	62,96	77,44	1	62,96	0	508004
575279	298251	Mobilný vysávač	CTL SYS	1	411,67	506,35	1	411,67	24	109017
575286	298411	Mobilný vysávač	CTM 48 E LE EC B22 R1	1	2.829,10	3.479,79	1	2.829,10	167	109008
575302	299210	Kapovacia píla	KS 120 REB	1	1.685,63	2.073,32	1	1.685,63	128	105008
575313	299333	Kapovacia píla	KS 120 REB-Set-UG	1	2.747,27	3.379,14	1	2.747,27	128	105008
575409	309063	Súprava na rezanie	SG-240/G-ISC	1	72,87	89,63	1	72,87	0	226002
575410	309070	Súprava na rezanie	SG-350/G-ISC	1	99,33	122,18	1	99,33	0	226002
575411	309087	Súprava na rezanie	SG-240/W-ISC	1	99,33	122,18	1	99,33	0	226002
575412	309094	Súprava na rezanie	SG-350/W-ISC	1	125,54	154,41	1	125,54	0	226002
575413	309117	Uholový doraz	FS-WA-ISC	1	198,52	244,18	1	198,52	0	226002
575414	306994	Pílový list	DSB 240/G	1	26,58	32,69	1	26,58	0	426002
575415	307014	Pílový list	DSB 350/G	1	39,76	48,90	1	39,76	0	426002
575416	307021	Pílový list	DSB 240/W	1	26,58	32,69	1	26,58	0	426002
575417	307038	Pílový list	DSB 350/W	1	39,76	48,90	1	39,76	0	426002
575601	319888	Akumulátorový vrtací skrutkovač	TDC 18/4-Basic	1	347,63	427,58	1	347,63	37	101001
575604	319925	Akumulátorový príklepový vrtací skrutkovač	TPC 18/4-Basic	1	360,22	443,07	1	360,22	41	101002
575667	331941	Pripájací kábel	CT-VA AK	1	46,40	57,07	1	46,40	0	209002
575671	333082	Sklápacie nohy	CS 50 KB	1	238,64	293,53	1	238,64	0	205003
575781	342824	Stolová kotúčová píla	TKS 80 EBS	1	2.278,92	2.803,07	1	2.278,92	176	105010
575806	343388	Miešadlo	MX 1000 RE EF HS2	1	325,05	399,81	1	325,05	17	111001
575807	343395	Miešadlo	MX 1000 RE EF HS3R	1	325,05	399,81	1	325,05	17	111001
575813	343470	Miešadlo	MX 1200 RE EF HS2	1	453,13	557,35	1	453,13	24	111001
575818	343531	Miešadlo	MX 1600/2 RE EF HS3R	1	625,92	769,88	1	625,92	34	111001
575825	343340	Predĺženie	VL TKS 80	1	330,71	406,77	1	330,71	0	205013
575826	343586	Pozdĺžny doraz	LA TKS 80	1	326,25	401,29	1	326,25	0	205013
575827	343593	Posúvací stôl	ST TKS 80	1	386,07	474,87	1	386,07	0	205013
575828	362648	Stolová kotúčová píla	TKS 80 EBS-Set	1	3.787,04	4.658,06	1	3.787,04	176	105010
575840	362716	Rozšírenie stola	VB TKS 80	1	465,09	572,06	1	465,09	0	205013
575851	349533	Patróna	KT-TKS 80	1	137,71	169,38	1	137,71	0	405001
575974	351390	Pílový kotúč do kotúčovej píly	HW 254x2,4x30 PW24	1	93,64	115,18	1	93,64	0	505002
575975	362723	Pílový kotúč do kotúčovej píly	HW 254x2,4x30 W40	1	144,40	177,61	1	144,40	0	505002
575976	351413	Pílový kotúč do kotúčovej píly	HW 254x2,4x30 W60	1	182,10	223,98	1	182,10	0	505002
575977	351420	Pílový kotúč do kotúčovej píly	HW 254x2,4x30 TF80 L	1	207,22	254,88	1	207,22	0	505002
575978	351437	Pílový kotúč do kotúčovej píly	HW 254x2,4x30 TF80 A	1	207,22	254,88	1	207,22	0	505002
575979	351444	Tešárska reťazová píla	IS 330 EB	1	1.468,12	1.805,79	1	1.468,12	83	126001
575990	353585	Brúska	LHS 2 225 EQI-Plus	1	1.508,00	1.854,84	1	1.508,00	87	108011
576017	356739	Excentrická brúska s prevodovkou	RO 150 FEQ-Plus	1	774,54	952,68	1	774,54	42	108002
576029	356883	Excentrická brúska s prevodovkou	RO 125 FEQ-Plus	1	657,33	808,52	1	657,33	37	108002
576041	357033	Priamočiara píla	PS 300 EQ-Plus	1	390,29	480,06	1	390,29	21	103001
576047	357118	Priamočiara píla	PSB 300 EQ-Plus	1	390,29	480,06	1	390,29	21	103001
576057	357231	Vibračná brúska	RTS 400 REQ-Plus	1	426,54	524,64	1	426,54	22	108003
576069	357385	Excentrická brúska	ETS 125 REQ-Plus	1	426,54	524,64	1	426,54	22	108010
576072	357422	Excentrická brúska	ETS 150/3 EQ-Plus	1	496,63	610,85	1	496,63	26	108010
576080	357521	Excentrická brúska	ETS 150/5 EQ-Plus	1	496,63	610,85	1	496,63	26	108010
576110	357897	Ponorná píla	TS 75 EBQ-Plus	1	909,87	1.119,14	1	909,87	51	102001
576115	359129	Ponorná píla	TS 75 EBQ-Plus-FS	1	1.028,28	1.264,78	1	1.028,28	51	102001
576121	357996	Ručná kotúčová píla	HK 55 EBQ-Plus	1	468,83	576,66	1	468,83	30	102002
576126	359174	Ručná kotúčová píla	HK 55 EBQ-Plus-FS	1	587,25	722,32	1	587,25	30	102002
576131	359235	Ručná kotúčová píla	HK 55 EBQ-Plus-FSK 420	1	681,27	837,96	1	681,27	30	102002
576138	359297	Ručná kotúčová píla	HK 85 EB-Plus-FS	1	905,05	1.113,21	1	905,05	46	102002
576147	359747	Ručná kotúčová píla	HK 85 EB-Plus	1	786,63	967,55	1	786,63	46	102002

\*maloochodné balenie  
\*\*v kartónovom obale

VPE = počet kusov v balení pre koncového zákazníka  
VSE = minimálne objednávacie množstvo balení pre koncového  
zákazníka a jeho násobky

<sup>1)</sup> Nezavázná odporúčaná cena výrobcu. Ceny predajcu sa  
môžu odlišovať.

# Cenník / zoradený podľa objednávacích čísel

Obj. č.	EAN-no. 4014549...	Označenie	Typ	VPE	Cena bez DPH € na VPE <sup>1)</sup>	Cena s DPH € na VPE <sup>1)</sup>	VSE	Cena bez DPH € na VSE <sup>1)</sup>	TP	RG
576163	358238	Akumulátorová ručná kotúčová píla	HKC 55 EB-Basic	1	457,96	563,29	1	457,96	41	102007
576207	358597	Horná fréзка	OF 1400 EBQ-Plus	1	822,88	1.012,14	1	822,88	51	106001
576215	358696	Horná fréзка	OF 2200 EB-Plus	1	1.150,34	1.414,92	1	1.150,34	75	106001
576220	359662	Horná fréзка	OF 2200 EB-Set	1	1.661,21	2.043,29	1	1.661,21	75	106001
576225	358788	Hranová fréзка	OFK 500 Q-Plus R3	1	453,13	557,35	1	453,13	24	106002
576227	358818	Hranová fréзка	OFK 500 Q-Plus R2	1	453,13	557,35	1	453,13	24	106002
576232	358863	Hranová fréзка	OFK 700 EQ-Plus	1	756,41	930,38	1	756,41	41	106002
576241	358962	Modulová hranová fréзка	MFK 700 EQ/B-Plus	1	492,99	606,38	1	492,99	33	106002
576247	353738	Jednoručný hoblík	EHL 65 EQ-Plus	1	397,55	488,99	1	397,55	21	107001
576253	353813	Hoblík	HL 850 EB-Plus	1	722,58	888,77	1	722,58	39	107001
576259	353899	Excentrická brúska s prevodovkou	RO 90 DX FEQ-Plus	1	646,46	795,15	1	646,46	35	108002
576295	354292	Pásová brúska	BS 75 E-Plus	1	577,58	710,42	1	577,58	31	108004
576296	354315	Pásová brúska	BS 75 E-Set	1	739,49	909,57	1	739,49	31	108004
576320	354445	Excentrická brúska	ETS EC 150/3 EQ-Plus	1	700,83	862,02	1	700,83	40	108012
576329	354568	Excentrická brúska	ETS EC 150/5 EQ-Plus	1	700,83	862,02	1	700,83	40	108012
576341	354711	Excentrická brúska	ETS EC 125/3 EQ-Plus	1	700,83	862,02	1	700,83	40	108012
576347	354780	Akumulátorová vibračná brúska	RTSC 400-Basic	1	368,54	453,30	1	368,54	33	108013
576370	355398	Akumulátorová excentrická brúska	ETSC 125-Basic	1	368,54	453,30	1	368,54	33	108014
576402	356470	Stavebné svetlo	DUO-Set	1	598,36	735,98	1	598,36	24	115002
576406	355688	Stavebné svetlo	DUO-Plus	1	415,66	511,26	1	415,66	24	115002
576413	355770	Čapovacia fréзка	DF 500 Q-Plus	1	1.056,08	1.298,98	1	1.056,08	60	124001
576420	356562	Čapovacia fréзка	DF 500 Q-Set	1	1.186,60	1.459,52	1	1.186,60	60	124001
576426	355909	Čapovacia fréзка	DF 700 EQ-Plus	1	1.460,87	1.796,87	1	1.460,87	80	124001
576434	359976	Akumulátorový vrtací skrutkovač	C 18-Basic	1	290,45	357,25	1	290,45	32	101001
576435	359983	Akumulátorový vrtací skrutkovač	C 18 HPC 4,0 I-Plus	1	595,78	732,81	1	595,78	32	101001
576446	360125	Akumulátorový vrtací skrutkovač	T 18+3 HPC 4,0 I-Plus	1	595,78	732,81	1	595,78	32	101001
576448	360149	Akumulátorový vrtací skrutkovač	T 18+3-Basic	1	290,45	357,25	1	290,45	32	101001
576481	360712	Akumulátorový rázový uťahovač	TID 18-Basic	1	267,49	329,01	1	267,49	31	101007
576482	360729	Akumulátorový rázový uťahovač	TID 18 HPC 4,0 I-Plus	1	506,77	623,33	1	506,77	31	101007
576497	360811	Akumulátorový skrutkovač na stavbu	DWC 18-2500 Basic	1	444,84	547,15	1	444,84	37	101009
576498	360835	Akumulátorový skrutkovač na stavbu	DWC 18-2500 HPC 4,0 I-Plus	1	751,30	924,10	1	751,30	37	101009
576502	360880	Akumulátorový skrutkovač na stavbu	DWC 18-4500 HPC 4,0 I-Plus	1	751,30	924,10	1	751,30	37	101009
576504	360910	Akumulátorový skrutkovač na stavbu	DWC 18-4500 Basic	1	444,84	547,15	1	444,84	37	101009
576521	361566	Akumulátorová priamočiara píla	PSC 420 EB-Basic	1	431,37	530,59	1	431,37	37	103002
576523	362044	Akumulátorová priamočiara píla	PSC 420 HPC 4,0 EBI-Set	1	927,46	1.140,78	1	927,46	37	103002
576525	361580	Akumulátorová priamočiara píla	PSC 420 HPC 4,0 EBI-Plus	1	618,84	761,17	1	618,84	37	103002
576530	361641	Akumulátorová priamočiara píla	PSBC 420 EB-Basic	1	431,37	530,59	1	431,37	37	103002
576532	361672	Akumulátorová priamočiara píla	PSBC 420 HPC 4,0 EBI-Plus	1	618,84	761,17	1	618,84	37	103002
576540	362129	Horná fréзка	OF 1400 EBQ-Plus + Box-OF-S	1	1.093,66	1.345,20	1	1.093,66	51	106001
576563	361962	Tesárska reťazová píla	SSU 200 EB-Plus	1	1.284,46	1.579,89	1	1.284,46	72	126001
576565	362273	Tesárska reťazová píla	SSU 200 EB-Plus-FS	1	1.363,71	1.677,36	1	1.363,71	72	126001
576569	362013	Akumulátorová píla na izolačné materiály	ISC 240 HPC 4,0 EBI-Plus	1	816,60	1.004,42	1	816,60	44	126002
576571	362037	Akumulátorová píla na izolačné materiály	ISC 240 EB-Basic	1	509,92	627,20	1	509,92	44	126002
576572	362297	Akumulátorová píla na izolačné materiály	ISC 240 HPC 4,0 EBI-Plus-XL-FS	1	1.133,53	1.394,24	1	1.133,53	44	126002
576591	361177	Akumulátorové oscilačné náradie	OSC 18 E-Basic	1	389,07	478,56	1	389,07	33	128002
576592	361184	Akumulátorové oscilačné náradie	OSC 18 E-Basic-Set	1	663,37	815,95	1	663,37	33	128002
576593	361191	Akumulátorové oscilačné náradie	OSC 18 HPC 4,0 EI-Set	1	852,15	1.048,14	1	852,15	33	128002
576595	361221	Akumulátorové oscilačné náradie	OSC 18 HPC 4,0 EI-Plus	1	577,89	710,80	1	577,89	33	128002
576663	370094	Kapovacia píla	KS 120 REB-Set-MFT	1	2.898,07	3.564,63	1	2.898,07	128	105008
576678	371978	Hranová brúska	ES-ETS 125 REQ-Plus	1	513,54	631,65	1	513,54	22	108015
576703	373392	Ponorná píla	TS 55 FEBQ-Plus	1	613,83	755,01	1	613,83	37	102001
576712	373514	Akumulátorová ponorná píla	TSC 55 KEB-Basic	1	648,88	798,12	1	648,88	57	102006
576721	373620	Ponorná píla	TS 60 KEBQ-Plus	1	700,85	862,05	1	700,85	49	102001
576730	373736	Ponorná píla s predrezom	TSV 60 KEBQ-Plus	1	929,20	1.142,92	1	929,20	63	102001
576743	376737	Miešadlo	MX 1200 RE EF HS3R	1	453,13	557,35	1	453,13	24	111001
576759	377574	Odsávanie	MX - A	1	62,96	77,44	1	62,96	0	211002
576781	379516	Systainer <sup>3</sup>	SYS-STF-80x133/D125/Delta	1	76,64	94,27	1	76,64	0	214001
576784	379547	Systainer <sup>3</sup>	SYS-STF-D77/D90/93V	1	75,67	93,07	1	75,67	0	214001
576785	379561	Systainer <sup>3</sup>	SYS-STF D150	1	89,65	110,27	1	89,65	0	214001
576786	379578	Systainer <sup>3</sup>	SYS-STF-D225	1	95,13	117,01	1	95,13	0	214001
576789	381168	Kontajner na príslušenstvo	ZH-SYS-PS 420	1	308,62	379,60	1	308,62	0	203001
576791	381182	Sortiment kolíkov DOMINO XL buk	DS/XL D8/D10 306 BU	1	262,08	322,36	1	262,08	0	424002
576792	381199	Sortiment kolíkov DOMINO XL buk	DS/XL D12/D14 128 BU	1	218,70	269,00	1	218,70	0	424002
576793	381212	Systainer <sup>3</sup>	SORT-SYS3 M 187 DOMINO	1	101,62	124,99	1	101,62	0	424002
576794	381229	Kolík DOMINO buk, sortiment	DS 4/5/6/8/10 1060 BU	1	293,02	360,41	1	293,02	0	424002
576795	381236	Sortiment spojok DOMINO	SV-SYS D14	1	294,59	362,35	1	294,59	0	424003
576796	381243	Systainer <sup>3</sup>	SORT-SYS3 M 137 DOMINO	1	89,91	110,59	1	89,91	0	424002
576797	381267	Sortiment spojok DOMINO	KV-SYS D8	1	489,37	601,93	1	489,37	0	424003
576799	381335	Súprava na vrtanie radu otvorov	LR 32-SYS	1	570,94	702,26	1	570,94	0	206003
576802	381373	Nosič	TG-LHS 225	1	345,10	424,47	1	345,10	0	208009
576803	381380	Drážkovacie zariadenie	VN-HK85 130X16-25	1	665,06	818,02	1	665,06	0	202004
576804	381397	Montážny balík	SYS3 M 89 ORG CE-SORT	1	569,49	700,47	1	569,49	0	401003
576820	381694	Akumulátorová stolová okružná píla	CSC SYS 50 EB-Basic	1	1.909,17	2.348,28	1	1.909,17	138	105012
576832	381830	Súprava príslušenstva	ZS-OF 2200	1	510,87	628,37	1	510,87	0	206010
576834	381861	Systém opracovávania hrán	KB-KA 65 SYS3	1	548,35	674,47	1	548,35	0	227001
576835	381878	Systainer <sup>3</sup>	SYS3-OF D8/D12	1	99,87	122,84	1	99,87	0	214001
576864	383445	Akumulátorový vrtací skrutkovač	CXS 12 2,5-Plus	1	280,55	345,08	1	280,55	24	101010
576865	383469	Akumulátorový vrtací skrutkovač	CXS 12 2,5-Set	1	381,68	469,47	1	381,68	24	101010
576873	383568	Akumulátorový vrtací skrutkovač	TXS 12 2,5-Plus	1	280,55	345,08	1	280,55	24	101010
576874	383575	Akumulátorový vrtací skrutkovač	TXS 12 2,5-Set	1	381,68	469,47	1	381,68	24	101010
576882	383216	Akumulátorový vrtací skrutkovač	CXS 18-Basic	1	235,43	289,58	1	235,43	24	101010
576883	383223	Akumulátorový vrtací skrutkovač	CXS 18 C 3,0-Plus	1	384,54	472,98	1	384,54	24	101010
576884	383230	Akumulátorový vrtací skrutkovač	CXS 18 C 3,0-Set	1	488,81	601,24	1	488,81	24	101010

\*malooberhodné balenie  
\*\*v kartónovom obale

VPE = počet kusov v balení pre koncového zákazníka  
VSE = minimálne objednávacie množstvo balení pre koncového  
zákazníka a jeho násobky

<sup>1)</sup> Nezáväzná odporúčaná cena výrobcu. Ceny predajcu sa  
môžu odlišovať.

# Cenník / zoradený podľa objednávacích čísiel

Obj. č.	EAN-no. 4014549...	Označenie	Typ	VPE	Cena bez DPH € na VPE <sup>1)</sup>	Cena s DPH € na VPE <sup>1)</sup>	VSE	Cena bez DPH € na VSE <sup>1)</sup>	TP	RG
576894	413616	Akumulátorový vrtací skrutkovač	TXS 18-Basic	1	235,43	289,58	1	235,43	24	101010
576895	383360	Akumulátorový vrtací skrutkovač	TXS 18 C 3,0-Plus	1	384,54	472,98	1	384,54	24	101010
576896	383377	Akumulátorový vrtací skrutkovač	TXS 18 C 3,0-Set	1	488,81	601,24	1	488,81	24	101010
576911	383827	Paralelný doraz	PA-HK 85	1	68,02	83,66	1	68,02	0	202001
576912	383841	Paralelný doraz	PA-HKC 55	1	58,11	71,48	1	58,11	0	202001
576933	388860	Akumulátorový mobilný vysávač	CTMC SYS I-Basic	1	527,16	648,41	1	527,16	32	109011
576936	388891	Akumulátorový mobilný vysávač	CTLC SYS I-Basic	1	408,25	502,15	1	408,25	25	109010
576942	388976	Akumulátorový mobilný vysávač	CTMC SYS HPC 4,0 I-Plus	1	1.028,95	1.265,61	1	1.028,95	32	109011
576944	388990	Akumulátorový mobilný vysávač	CTLC SYS HPC 4,0 I-Plus	1	910,03	1.119,34	1	910,03	25	109010
576947	389072	Akumulátorová chvostová píla	RSC 18 EB-Basic	1	386,66	475,59	1	386,66	35	104001
576948	389089	Akumulátorová chvostová píla	RSC 18 5,0 EB-Plus	1	693,15	852,57	1	693,15	35	104001
576953	389379	Rýchlonábijačka	SCA 16	1	130,25	160,21	1	130,25	0	230001
577001	391037	Prepravný vozík	UG-CSC-SYS	1	374,59	460,75	1	374,59	0	205013
577010	394588	Ponorná píla	TS 55 FEBQ-Plus-FS	1	732,24	900,66	1	732,24	37	102001
577017	391181	Rýchlonábijačka	TCL 6 DUO	1	137,34	168,93	1	137,34	0	230001
577039	391723	Predlžovací prípravok	FSV/2	2	57,89	71,20	1	57,89	0	213002
577040	391730	Uholový doraz	FS-WA	1	188,61	231,99	1	188,61	0	213002
577041	391747	Predĺženie	FS-WA-VL	1	109,00	134,07	1	109,00	0	213002
577042	391761	Lepiaca podložka	FS-KP/30	30	25,14	30,92	1	25,14	0	413001
577043	391778	Vodiaca lišta	FS 1400/2-KP	1	144,51	177,75	1	144,51	0	213001
577044	391785	Vodiaca lišta	FS 1900/2-KP	1	226,20	278,23	1	226,20	0	213001
577045	391617	Sanačná brúska	RG 130 ECI-Plus	1	966,66	1.188,99	1	966,66	70	112001
577059	399903	Sanačná brúska	RG 130 ECI-Set DIA HD	1	1.230,92	1.514,03	1	1.230,92	70	112001
577060	399910	Sanačná brúska	RG 130 ECI-Set DIA AB	1	1.230,92	1.514,03	1	1.230,92	70	112001
577061	399927	Sanačná brúska	RG 130 ECI-Set DIA TH	1	1.318,53	1.621,79	1	1.318,53	70	112001
577062	399934	Sanačná brúska	RG 130 ECI-Set DIA PA	1	1.318,53	1.621,79	1	1.318,53	70	112001
577065	394465	Akumulátorový mobilný vysávač	CTLC MINI I-Basic	1	520,31	639,98	1	520,31	32	109013
577066	394472	Akumulátorový mobilný vysávač	CTLC MIDI I-Basic	1	579,77	713,12	1	579,77	36	109013
577067	391792	Akumulátorový mobilný vysávač	CTMC MIDI I-Basic	1	698,70	859,40	1	698,70	43	109015
577072	394687	Rýchlopínacie skľučovadlo vrtákov	KC 13-1/2-MMFP	1	85,68	105,39	1	85,68	0	201004
577073	394694	Prídavná rukoväť	AHS-43/230	1	17,28	21,25	1	17,28	0	201007
577074	393734	Odsávacie zariadenie	RSC-AV	1	11,21	13,79	1	11,21	0	204001
577082	399187	Predezaváci pílový kotúč	DIA 47x2,5x6,35 T1	1	66,71	82,05	1	66,71	0	502002
577100	394717	Pripojovací nátrubok	D 36 DM-AS-B-LHS 225	1	28,89	35,53	1	28,89	0	309001
577101	394724	Sacia hadica	D 36x3,5-AS/KS/B/LHS 225	1	207,47	255,19	1	207,47	0	309001
577104	394809	Energetická súprava	SYS 18V 4x4,0/TCL 6 DUO	1	501,78	617,19	1	501,78	0	230004
577109	394861	Energetická súprava	SYS 18V 2x4,0/TCL 6 DUO	1	307,72	378,50	1	307,72	0	230004
577132	395240	Páková svorka	MFT-HZ 80	1	49,67	61,09	1	49,67	0	205005
577133	395264	Systainer <sup>3</sup>	SYS3 M 187 ENG 18V	1	89,65	110,27	1	89,65	0	214001
577155	399637	Nabíjačka telefónov	PHC 18	1	54,43	66,95	8	435,44	0	230005
577157	399699	Súprava príslušenstva	SYS3 M 137 FS/2-Set	1	270,30	332,47	1	270,30	0	213004
577158	401248	Sacia hadica	D 27/32x3,5m-AS/CTR	1	188,87	232,31	1	188,87	0	309001
577159	401262	Sacia hadica	D 27/32x5m-AS/CTR	1	230,67	283,72	1	230,67	0	309001
577160	401279	Sacia hadica	D 27x3m-AS-90°/CT	1	149,35	183,70	1	149,35	0	309001
577161	401286	Sacia hadica	D 27/32x3,5m-AS-90°/CT	1	188,87	232,31	1	188,87	0	309001
577162	401309	Pripojovací nátrubok	D 27 DM-AS/CT	1	21,50	26,45	1	21,50	0	309001
577173	399965	Vrečko na prach	SB-KSC	1	48,81	60,04	1	48,81	0	205009
577213	401392	Úložný box	AB-CTC MINI/MIDI	1	33,71	41,46	1	33,71	0	209002
577244	402313	Skrutkovač a vrtacia sada	TID 18 HPC 4,0 I-Set T18	1	799,89	983,86	1	799,89	63	101007
577252	402337	Medzipodložka	IP-D220-LHS 2 225-SW	1	34,19	42,05	1	34,19	0	408006
577253	402368	Workcenter	WCR 1000 T-LOC	1	528,89	650,53	1	528,89	0	215007
577257	402405	Čistiaca súprava - štandard	RS-ST D 27/36-Plus	1	100,04	123,05	1	100,04	0	309002
577258	402412	Čistiaca súprava - montáž	RS-HW D 36-Plus	1	225,11	276,89	1	225,11	0	309002
577259	402429	Čistiaca súprava - podlahy	RS-BD D 36-Plus	1	331,44	407,67	1	331,44	0	309002
577260	402436	Čistiaca súprava - hrubé nečistoty	RS-GS D 50	1	187,65	230,81	1	187,65	0	309002
577261	402443	Hubica na podlahu	D 36 BD 300	1	25,62	31,51	1	25,62	0	309001
577274	404584	Paralelný doraz	PA-TS 60	1	58,11	71,48	1	58,11	0	202001
577280	404669	Odsávací súprava	AB-AS CS/TKS	1	121,44	149,37	1	121,44	0	205001
577288	404805	Ochrana proti trieskam	SP-TS 60/5	5	18,00	22,14	1	18,00	0	202001
577293	404935	Adaptér	AD-DOSH-FS	1	26,94	33,14	1	26,94	0	297002
577294	404942	Dvojité vakuové rukoväť	GECKO DOSH-Set	1	109,84	135,10	1	109,84	0	297002
577323	405611	Akumulátor HighPower	BP 18 Li 8,0 HP-ASI	1	188,55	231,92	1	188,55	0	230002
577327	405680	Energetická súprava	SYS 18V 2x8,0/SCA16	1	412,80	507,74	1	412,80	0	230004
577333	405703	Akumulátorový vrtací skrutkovač	TXS 18-Basic-Set	1	348,67	428,86	1	348,67	24	101010
577335	405727	Akumulátorový vrtací skrutkovač	TXS 18-Basic-Set	1	348,67	428,86	1	348,67	24	101010
577339	421826	Exoskelet	EXO 18 HPC 4,0 I-Plus	1	2.995,00	3.683,85	6	17.970,00	114	131001
577341	405864	Kryt	ABSA-TS55/60	1	59,58	73,28	1	59,58	0	202001
577342	405895	Akumulátorová ponorná píla	TSC 55 5,0 KEBI-Plus/XL	1	980,65	1.206,20	1	980,65	57	102006
577346	406045	Systainer <sup>3</sup>	SYS3 DF M 137	1	86,97	106,97	1	86,97	0	214001
577347	406069	Systainer <sup>3</sup>	SYS3 DF M 187	1	92,08	113,26	1	92,08	0	214001
577348	406076	Systainer <sup>3</sup>	SYS3 DF M 237	1	97,06	119,38	1	97,06	0	214001
577354	408612	Brúska	LHS 2-M 225 EQ	1	1.246,97	1.533,77	1	1.246,97	78	108011
577371	406212	Akumulátorová stolová okružná píla	CSC SYS 50 EB-Basic-Set	1	2.283,76	2.809,02	1	2.283,76	138	105012
577374	406267	Akumulátorová stolová okružná píla	CSC SYS 50 EBI-Plus	1	2.256,01	2.774,89	1	2.256,01	138	105012
577379	406328	Akumulátorová stolová okružná píla	CSC SYS 50 EBI-Set	1	2.630,60	3.235,64	1	2.630,60	138	105012
577384	406380	Akumulátor	BP 12 Li 2,5 C	1	55,46	68,22	1	55,46	0	230002
577391	408711	Akumulátorová ponorná píla	TSC 55 5,0 KEBI-Plus/XL-FS	1	1.099,06	1.351,84	1	1.099,06	57	102006
577395	408773	Kazeta s vrtákmi	BKS SYS3 D3-8 K CE/W	1	75,29	92,61	1	75,29	0	401002
577396	408766	Kazeta s vrtákmi	BKS SYS3 D3-10 CE/W	1	75,29	92,61	1	75,29	0	401002
577397	408780	Kazeta s vrtákmi	BKS SYS3 D4-10 CE/S	1	70,68	86,94	1	70,68	0	401002
577398	408797	Kazeta s vrtákmi	BKS SYS3 D5-12 SDS	1	90,03	110,74	1	90,03	0	501004
577399	408810	Kazeta so skrutkovacími hrotmi	BKS SYS3 100mm CE	1	55,11	67,79	1	55,11	0	401001
577400	408742	Kazeta so skrutkovacími hrotmi	BKS SYS3 50mm CE	1	106,21	130,64	1	106,21	0	401001

\*malobchodné balenie  
\*\*v kartónovom obale

VPE = počet kusov v balení pre koncového zákazníka  
VSE = minimálne objednávacie množstvo balení pre koncového zákazníka a jeho násobky

<sup>1)</sup> Nezáväzná odporúčaná cena výrobcu. Ceny predajcu sa môžu odlišovať.



# Cenník / zoradený podľa objednávacích čísiel

Obj. č.	EAN-no. 4014549...	Označenie	Typ	VPE	Cena bez DPH € na VPE <sup>1)</sup>	Cena s DPH € na VPE <sup>1)</sup>	VSE	Cena bez DPH € na VSE <sup>1)</sup>	TP	RG
577401	408827	Kazeta so skrutkovacími hrotmi	BKS SYS3 25mm	1	31,78	39,09	1	31,78	0	501001
577402	408834	Kazeta s vrtákmi	BKS SYS3 D3-10 HSS CE	1	86,27	106,11	1	86,27	0	401002
577403	408841	Kovový vrták	D3 HSS CE/3	3	45,07	55,44	1	45,07	0	401002
577404	408865	Kovový vrták	D4 HSS CE/3	3	46,88	57,66	1	46,88	0	401002
577405	408872	Kovový vrták	D5 HSS CE/3	3	48,93	60,18	1	48,93	0	401002
577406	408889	Kovový vrták	D6 HSS CE/3	3	50,76	62,43	1	50,76	0	401002
577407	408896	Kovový vrták	D8 HSS CE/3	3	52,81	64,96	1	52,81	0	401002
577408	408919	Kovový vrták	D10 HSS CE/3	3	54,73	67,32	1	54,73	0	401002
577409	409183	Napájacia jednotka	VE-CT	1	586,16	720,98	1	586,16	0	209002
577410	409343	Mobilný vysávač	CT 15 E	1	367,08	451,51	1	367,08	23	109019
577415	409411	Mobilný vysávač	CT 15 E-Set	1	408,25	502,15	1	408,25	23	109019
577417	409435	Ponorná píla	TS 60 KEBQ-Plus-FS	1	819,26	1.007,69	1	819,26	49	102001
577424	409527	Akumulátorová pokosová píla na lišty	SYMC 70 EB-Basic	1	1.011,84	1.244,56	1	1.011,84	67	105003
577447	409848	Akumulátorové kombinované vrtacie kladivo	KHC 18 EB-Basic	1	399,85	491,82	1	399,85	33	101011
577448	409862	Akumulátorové kombinované vrtacie kladivo	KHC 18 5,0 EBI-Plus	1	705,61	867,90	1	705,61	33	101011
577464	410462	Akumulátorová pokosová píla na lišty	SYMC 70 4,0 EBI-Plus	1	1.319,56	1.623,06	1	1.319,56	67	105003
577484	412091	Filtračné vrečko SELF CLEAN	SC-FIS-CT 25/5	5	30,27	37,23	1	30,27	0	409001
577485	412114	Filtračné vrečko Longlife	LL-FIS-CT25	1	179,38	220,64	1	179,38	0	209002
577486	412749	Pílvy list pre chvostovú pílu	SR 305/5/5	5	33,64	41,38	1	33,64	0	504001
577487	412763	Pílvy list pre chvostovú pílu	HSR 230/4,3 BI/5	5	28,03	34,48	1	28,03	0	504001
577488	412770	Pílvy list pre chvostovú pílu	HSR 305/4,3 BI/5	5	39,24	48,27	1	39,24	0	504001
577489	412787	Pílvy list pre chvostovú pílu	HSR 150/1,6 BI/5	5	26,91	33,10	1	26,91	0	504001
577490	412794	Pílvy list pre chvostovú pílu	HSR 230/1,6 BI/5	5	36,99	45,50	1	36,99	0	504001
577491	412817	Pílvy list pre chvostovú pílu	SR 400/5	1	43,72	53,78	1	43,72	0	504001
577492	412824	Pílvy list pre chvostovú pílu	HMR 150/4,2	1	28,03	34,48	1	28,03	0	504001
577493	412831	Pílvy list pre chvostovú pílu	DHMR 150/3,4	1	28,03	34,48	1	28,03	0	504001
577494	412848	Pílvy list pre chvostovú pílu	DHMR 230/3,4	1	33,64	41,38	1	33,64	0	504001
577495	412862	Pílvy list pre chvostovú pílu	DHMR 305/3,4	1	39,24	48,27	1	39,24	0	504001
577496	412879	Súprava pílvy listov pre chvostovú pílu	RS-Sort/5	5	28,03	34,48	1	28,03	0	504001
577498	412985	Mobilný vysávač	CT 25 E	1	461,90	568,14	1	461,90	32	109019
577501	413098	Systainer <sup>3</sup> ToolBag	SYS3 T-BAG M	1	181,25	222,94	1	181,25	0	214004
577502	413111	Taška	T-BAG M T1/2	2	27,99	34,43	1	27,99	0	214004
577503	413128	Taška	T-BAG M T2/2	2	27,99	34,43	1	27,99	0	214004
577504	413135	Taška	T-BAG M T3/2	2	27,99	34,43	1	27,99	0	214004
577505	413142	Taška	T-BAG M T4/2	2	27,99	34,43	1	27,99	0	214004
577507	413272	Akumulátorová delta brúska	DTSC 400-Basic	1	368,54	453,30	1	368,54	33	108013
577508	413289	Akumulátorová delta brúska	DTSC 400 3,0 I-Plus	1	612,13	752,92	1	612,13	33	108013
577517	413418	Delta brúska	DTS 400 REQ	1	384,24	472,62	1	384,24	22	108003
577518	413425	Delta brúska	DTS 400 REQ-Plus	1	426,54	524,64	1	426,54	22	108003
577524	413494	Odsávacie zariadenie	AV-BHC/KHC	1	42,24	51,96	1	42,24	0	201007
577525	413531	Prídavná rukoväť	AH-50/181 KHC	1	13,87	17,06	1	13,87	0	201007
577526	413524	Rýchlopínacie skľučovadlo vrtákov	KC 13 KHC	1	85,60	105,29	1	85,60	0	201007
577527	413517	Úpínacie skľučovadlo	C SDS KHC	1	66,40	81,67	1	66,40	0	201007
577530	413661	Brúsna doska	SSH-STF DELTA/9	1	38,18	46,96	1	38,18	0	408004
577536	413739	Mobilný vysávač	CT 25 E-Set	1	502,26	617,78	1	502,26	32	109019
577537	413746	Ochranná podložka	PP-STF DELTA/9/2	2	12,32	15,15	1	12,32	0	408006
577538	413760	Brúsivo	Delta P40 GR/10	10	16,43	20,21	5	82,15	0	508017
577539	413777	Brúsivo	Delta P80 GR/10	10	14,38	17,69	5	71,90	0	508017
577540	413784	Brúsivo	Delta P120 GR/10	10	12,08	14,86	5	60,40	0	508017
577541	413791	Brúsivo	Delta P180 GR/10	10	12,08	14,86	5	60,40	0	508017
577542	413814	Brúsivo	Delta P40 GR/50	50	50,63	62,27	1	50,63	0	508017
577543	413821	Brúsivo	Delta P60 GR/50	50	47,12	57,96	1	47,12	0	508017
577544	413838	Brúsivo	Delta P80 GR/50	50	44,10	54,24	1	44,10	0	508017
577545	413845	Brúsivo	Delta P100 GR/100	100	74,79	91,99	1	74,79	0	508017
577546	413869	Brúsivo	Delta P120 GR/100	100	74,79	91,99	1	74,79	0	508017
577547	413876	Brúsivo	Delta P150 GR/100	100	74,79	91,99	1	74,79	0	508017
577548	413883	Brúsivo	Delta P180 GR/100	100	74,79	91,99	1	74,79	0	508017
577549	413890	Brúsivo	Delta P220 GR/100	100	74,79	91,99	1	74,79	0	508017
577550	413913	Brúsivo	Delta P240 GR/100	100	74,79	91,99	1	74,79	0	508017
577551	413920	Brúsivo	Delta P320 GR/100	100	74,79	91,99	1	74,79	0	508017
577552	413937	Brúsivo	Delta P400 GR/100	100	74,79	91,99	1	74,79	0	508017
577571	414170	Brúsivo	Delta P40 RU/50	50	50,63	62,27	1	50,63	0	508003
577572	414187	Brúsivo	Delta P60 RU/50	50	47,12	57,96	1	47,12	0	508003
577573	414194	Brúsivo	Delta P80 RU/50	50	44,10	54,24	1	44,10	0	508003
577574	414217	Brúsivo	Delta P100 RU/50	50	37,58	46,22	1	37,58	0	508003
577575	414224	Brúsivo	Delta P120 RU/50	50	37,58	46,22	1	37,58	0	508003
577576	414231	Brúsivo	Delta P150 RU/50	50	37,58	46,22	1	37,58	0	508003
577577	414248	Brúsivo	Delta P180 RU/50	50	37,58	46,22	1	37,58	0	508003
577578	414262	Brúsivo	Delta P220 RU/50	50	37,58	46,22	1	37,58	0	508003
577600	414637	Akumulátorové vrtacie kladivo	BHC 18-Basic	1	378,51	465,57	1	378,51	33	101011
577602	414613	Akumulátorové vrtacie kladivo	BHC 18 HPC 4,0 I-Plus	1	734,50	903,44	1	734,50	33	101011
577609	414736	Akumulátorový vrtací skrutkovač	T 18+3 HPC 4,0 I-Set	1	770,99	948,32	1	770,99	32	101001
577612	414767	Akumulátorový vrtací skrutkovač	TDC 18/4 5,0/4,0 I-Set	1	837,40	1.030,00	1	837,40	37	101001
577617	414880	Akumulátorový vrtací skrutkovač	C 18 HPC 4,0 I-Set	1	770,99	948,32	1	770,99	32	101001
577621	414873	Akumulátorový prikľepový vrtací skrutkovač	TPC 18/4 5,0/4,0 I-Set	1	852,41	1.048,46	1	852,41	41	101002
577622	415245	Akumulátorový prikľepový vrtací skrutkovač	TPC 18/4 5,0/4,0 I-Set/XL	1	906,81	1.115,38	1	906,81	41	101002
577625	414835	Akumulátorový prikľepový vrtací skrutkovač	TPC 18/4-Basic-Set	1	547,10	672,93	1	547,10	41	101002
577630	414989	Montážna súprava	T 18+3/PSC 420 HPC I-Set	1	1.055,79	1.298,62	1	1.055,79	69	103002
577649	415283	Akumulátorový vrtací skrutkovač	TDC 18/4 5,0/4,0 I-Plus	1	652,96	803,14	1	652,96	37	101001
577651	415290	Akumulátorový prikľepový vrtací skrutkovač	TPC 18/4 5,0/4,0 I-Plus	1	665,54	818,61	1	665,54	41	101002
577654	415337	Skrutkovacia a vrtacia sada	TID 18 5,0/4,0-Set TPC 18/4	1	921,89	1.133,92	1	921,89	72	101007
577658	415429	Akumulátor	BP 18 Li 3,0 C	1	86,91	106,90	1	86,91	0	230002
577660	418185	Akumulátor	BP 18 Li 5,0 ASI	1	142,49	175,26	1	142,49	0	230002

\*malooobchodné balenie  
\*\*v kartónovom obale

VPE = počet kusov v balení pre koncového zákazníka  
VSE = minimálne objednávacie množstvo balení pre koncového  
zákazníka a jeho násobky

<sup>1)</sup> Nezáväzná odporúčaná cena výrobcu. Ceny predajcu sa  
môžu odlišovať.

# Cenník / zoradený podľa objednávacích čísiel

Obj. č.	EAN-no. 4014549...	Označenie	Typ	VPE	Cena bez DPH € na VPE <sup>1)</sup>	Cena s DPH € na VPE <sup>1)</sup>	VSE	Cena bez DPH € na VSE <sup>1)</sup>	TP	RG
577670	418284	Akumulátorový mobilný vysávač	CTLC MINI I-Plus	1	1.101,44	1.354,77	1	1.101,44	32	109013
577671	418291	Akumulátorový mobilný vysávač	CTLC MIDI I-Plus	1	1.160,90	1.427,91	1	1.160,90	36	109013
577672	418314	Akumulátorový mobilný vysávač	CTMC MIDI I-Plus	1	1.279,83	1.574,19	1	1.279,83	43	109015
577675	418345	Akumulátorová ručná kotúčová píla	HKC 55 5,0 EBI-Set-FSK 420	1	1.036,60	1.275,02	1	1.036,60	41	102007
577678	415443	Akumulátorová ručná kotúčová píla	HKC 55 5,0 EBI-Plus-SCA	1	824,17	1.013,73	1	824,17	41	102007
577686	415573	Akumulátorová vibračná brúska	RTSC 400 3,0 I-Plus	1	612,13	752,92	1	612,13	33	108013
577694	417119	Akumulátorová excentrická brúska	ETSC 125 3,0 I-Plus	1	612,13	752,92	1	612,13	33	108014
577697	417140	Akumulátorová hranová brúska	ES-ETSC 125 3,0 I-Plus	1	697,95	858,48	1	697,95	33	108016
577704	417348	Akumulátor	BP 18 Li 3,0 Ergo I	1	111,03	136,57	1	111,03	0	230002
577707	418376	Energetická súprava	SYS 18V 2x5,0/TCL 6 DUO	1	346,84	426,61	1	346,84	0	230004
577709	417515	Energetická súprava	SYS 18V 4x5,0/TCL 6 DUO	1	581,13	714,79	1	581,13	0	230004
577723	418543	Akumulátorová excentrická brúska	ETSC 2 150-Basic	1	455,79	560,62	1	455,79	34	108014
577726	418581	Akumulátorová excentrická brúska	ETSC 2 150 4,0 I-Plus	1	754,76	928,35	1	754,76	34	108014
577733	418673	Akumulátorová excentrická brúska	ETSC 2 125-Basic	1	415,79	511,42	1	415,79	34	108014
577736	418727	Akumulátorová excentrická brúska	ETSC 2 125 4,0 I-Plus	1	714,76	879,15	1	714,76	34	108014
577743	418819	Ponorná píla s predrezom	TSV 60 KEBQ-Plus-FS	1	1.132,46	1.392,93	1	1.132,46	63	102001
577766	419830	Systainer <sup>3</sup>	SYS3-COMBI M 287	1	136,84	168,31	1	136,84	0	214013
577767	419847	Systainer <sup>3</sup>	SYS3-COMBI M 337	1	147,07	180,90	1	147,07	0	214013
577769	419878	Sortainer <sup>3</sup>	SYS3-SORT/3 M 337	1	151,20	185,98	1	151,20	0	214002
577770	419885	Sortainer <sup>3</sup>	SYS3-SORT/2 M 337	1	151,20	185,98	1	151,20	0	214002
577775	420164	Akumulátorová kapovacia píla	KSC 60 EB-Basic	1	1.031,36	1.268,57	1	1.031,36	62	105011
577784	421376	Čistička vzduchu	SYS-AIR M	1	799,00	982,77	1	799,00	47	109024
577789	421437	Čistička vzduchu	SYS-AIR H	1	899,00	1.105,77	1	899,00	53	109025
577792	421512	Chránič sluchu	GHS 25 I	1	167,05	205,47	6	1.002,30	0	331001
577794	421536	Upchávký do uší	EB-W-S1/12	12	15,58	19,16	1	15,58	0	331001
577795	421543	Upchávký do uší	EB-Y-S2/12	12	15,58	19,16	1	15,58	0	331001
577796	421567	Upchávký do uší	EB-R-S3/12	12	15,58	19,16	1	15,58	0	331001
577797	421574	Upchávký do uší	EB-G-L1/12	12	15,58	19,16	1	15,58	0	331001
577798	421581	Upchávký do uší	EB-B-L2/12	12	15,58	19,16	1	15,58	0	331001
577799	421598	Upchávký do uší	EB-M-L3/12	12	15,58	19,16	1	15,58	0	331001
577800	421611	Upchávký do uší	EB-SLC/12	12	15,58	19,16	1	15,58	0	331001
577807	424834	Systainer <sup>3</sup> Rack	SYS3-RK/6 M 337	1	81,92	100,76	1	81,92	0	214016
577808	425671	Systainer <sup>3</sup>	SYS3 S 76	1	22,50	27,68	1	22,50	0	214001
577816	424773	Systainer <sup>3</sup> Rack	SYS3-RK/6 M 337-Set	1	168,44	207,18	1	168,44	0	214016
577817	425664	Systainer <sup>3</sup>	SYS3 S 76 TRA	1	27,25	33,52	1	27,25	0	214001
577818	425640	Systainer <sup>3</sup>	SYS3 S 147	1	29,68	36,51	1	29,68	0	214001
577819	425688	Systainer <sup>3</sup>	SYS3 S 76 TRA UNI	1	45,85	56,40	1	45,85	0	214001
577836	428818	Oleповаčka hrán	KA 65-Plus	1	3.182,76	3.914,79	1	3.182,76	186	127001
577840	428870	Oleповаčka hrán	KA 65-Set	1	3.731,11	4.589,27	1	3.731,11	186	127001
577851	430637	Mobilný vysávač	CTM 26 EI AC	1	1.072,64	1.319,35	1	1.072,64	63	109005
577856	441428	Mobilný vysávač	CTM 36 EI AC	1	1.212,14	1.490,93	1	1.212,14	72	109005
577860	430743	Mobilný vysávač	CTM 36 EI AC-RENOFIX	1	1.227,01	1.509,22	1	1.227,01	72	109005
577865	430811	Mobilný vysávač	CTM 48 EI AC	1	1.327,63	1.632,98	1	1.327,63	78	109005
577866	430828	Mobilný vysávač	CTH 26 EI	1	1.102,37	1.355,92	1	1.102,37	65	109008
577879	430989	Mobilný vysávač	CTL 26 EI AC	1	840,50	1.033,82	1	840,50	49	109004
577881	431016	Mobilný vysávač	CTL 26 EI AC-RENOFIX	1	859,93	1.057,71	1	859,93	49	109004
577884	431047	Mobilný vysávač	CTL 36 EI AC	1	988,02	1.215,26	1	988,02	59	109004
577891	431139	Mobilný vysávač	CTL 36 EI AC-RENOFIX	1	1.008,60	1.240,58	1	1.008,60	59	109004
577898	431221	Mobilný vysávač	CTL 26 EI	1	717,00	881,91	1	717,00	44	109004
577908	431344	Mobilný vysávač	CTL 36 EI	1	865,65	1.064,75	1	865,65	51	109004
577918	431474	Mobilný vysávač	CTM 26 EI	1	954,85	1.174,47	1	954,85	56	109005
577924	431542	Mobilný vysávač	CTM 36 EI	1	1.094,37	1.346,08	1	1.094,37	64	109005
577927	431580	Mobilný vysávač	CTM 48 EI	1	1.209,86	1.488,13	1	1.209,86	71	109005
577932	431962	Vodiaca lišta	FS 1400/2-KP-Set	1	383,21	471,35	1	383,21	0	213004
577946	432723	Nosič	TG-EXO 18	1	184,65	227,12	1	184,65	0	231001
577947	432730	Opierka hlavy	KS-EXO 18	1	30,78	37,86	1	30,78	0	231001
577954	432969	Akumulátorová kapovacia píla	KSC 60 EB 5,0 I-Plus	1	1.378,20	1.695,19	1	1.378,20	62	105011
577958	433010	Akumulátorová kapovacia píla	KSC 60 EB 5,0 I-UG-Set	1	2.439,84	3.001,00	1	2.439,84	62	105011
577962	433065	Predrezávacie pílový kotúč	DIA 47x2,5x6,35 T2	1	82,07	100,95	1	82,07	0	502002
577963	433072	Taška na prepravu	LHS 2-M 225-BAG	1	112,17	137,97	1	112,17	0	208009
577964	439371	Vzduchová hadica	LS-SYS-AIR D200x6m	1	216,23	265,96	1	216,23	0	209007
577968	439333	Hlavný filter	HF-SYS-AIR M	1	175,10	215,37	1	175,10	0	209007
577975	439340	Hlavný filter	HF-SYS-AIR H/HEPA	1	236,90	291,39	1	236,90	0	209007
577977	439364	Predfilter	VF-SYS-AIR/5	5	77,25	95,02	1	77,25	0	209007
577984	436547	Vrečko na prach	SB-CSC SYS	1	31,73	39,03	1	31,73	0	205015
578005	436820	Horná fréžka	OF 1010 REBQ-Plus	1	634,38	780,29	1	634,38	38	106001
578031	437872	Exoskelet	EXO 18-Basic	1	2.750,00	3.382,50	6	16.500,00	114	131001
578044	437414	Systém na rezanie voľnou rukou	DCS-AG 125 FH-Plus	1	391,50	481,55	1	391,50	24	117001
578046	437476	Súprava príslušenstva	ZS-OF 1010 M	1	280,28	344,74	1	280,28	0	206010
578049	437513	Horná fréžka	OF 1010 REBQ-Set	1	914,66	1.125,03	1	914,66	38	106001
578051	437568	Horná fréžka	OF 1010 REBQ-FS-Set	1	993,92	1.222,52	1	993,92	38	106001
578053	437537	Horná fréžka	OF 1010 REBQ-FS-Set+Box	1	1.264,70	1.555,58	1	1.264,70	38	106001
578054	437827	Bočný doraz	SA-OF 1010/MFK	1	61,35	75,46	1	61,35	0	206002
578055	437773	Svetelný modul	LM-OF 1010 R	1	38,08	46,84	1	38,08	0	206002
578056	437582	Vkladacie boxy	50x50/50x100x68-Set	1	26,03	32,02	1	26,03	0	214015
578057	437643	Spodná podložka (klzná pätká)	LAS-OF 1010 R	1	19,14	23,54	1	19,14	0	206002
578058	437667	Podpera	AFB-OF 1010 R	1	28,03	34,48	1	28,03	0	206002
578059	437599	Modulová hranová fréžka	MFK 700 EQ-Set	1	733,45	902,14	1	733,45	33	106002
578061	437629	Modulová hranová fréžka	MFK 700 EQ-Plus	1	581,22	714,90	1	581,22	33	106002
578069	437889	Taška	FS-BAG 1900	1	95,19	117,08	1	95,19	0	202001
578070	437896	Taška	FS-BAG 3000	1	126,92	156,11	1	126,92	0	202001
578071	437919	Súprava pílových listov	STS-Sort/21 W/P/M	1	95,19	117,08	1	95,19	0	503005
578072	437926	Súprava pílových listov	STS-Sort/21 P/M/B	1	95,19	117,08	1	95,19	0	503005

\*malooobchodné balenie  
\*\*v kartónovom obale

VPE = počet kusov v balení pre koncového zákazníka  
VSE = minimálne objednávacie množstvo balení pre koncového  
zákazníka a jeho násobky

<sup>1)</sup> Nezáväzná odporúčaná cena výrobcu. Ceny predajcu sa  
môžu odlišovať.

# Cenník / zoradený podľa objednávacích čísiel

Obj. č.	EAN-no. 4014549...	Označenie	Typ	VPE	Cena bez DPH € na VPE <sup>1)</sup>	Cena s DPH € na VPE <sup>1)</sup>	VSE	Cena bez DPH € na VSE <sup>1)</sup>	TP	RG
578078	438114	Zásuvkový modul	SD I-CT26-48	1	157,00	193,11	1	157,00	0	209002
578090	438220	Pneumatický modul	DL I-CT 26-48	1	233,00	286,59	1	233,00	0	209002
578092	438244	Protector	PR ETSC 2 125	1	14,25	17,53	1	14,25	0	208001
578093	438268	Protector	PR ETSC 2 150	1	17,67	21,73	1	17,67	0	208001
578094	438275	Vrecko na prach	SB-Longlife ETSC 2	1	38,43	47,27	1	38,43	0	208001
578095	438336	Karbidový pílový list	MSB 40/32/HM/OSC	1	42,54	52,32	1	42,54	0	528001
578096	438343	Karbidový pílový list	MSB 60/32/HM/OSC	1	51,59	63,46	1	51,59	0	528001
578097	438367	Nôž na silikón	SSM 70/OSC/3	3	36,64	45,07	1	36,64	0	528001
578098	440384	Súprava pílových listov do oscilátora	QSC-SORT/5	1	104,41	128,42	1	104,41	0	528001
578099	438374	Posúvací stôl	ST 840 TKS 80	1	1.116,49	1.373,28	1	1.116,49	0	205013
578108	438473	Stolová kotúčová píla	TKS 80 EBS ST 840-Set	1	4.517,46	5.556,48	1	4.517,46	176	105010
578110	438589	Súprava Forstnerových vrtákov	SYS3 S 76-FB CE-SORT/5	1	174,72	214,91	1	174,72	0	401006
578111	438565	Súprava závitových vrtákov	SYS3 S 76-SB CE-SORT/6	1	162,16	199,46	1	162,16	0	401002
578112	438541	Súprava s račňou	SYS3 S 76-1/4"-CE RA	1	178,59	219,67	1	178,59	0	301003
578113	438534	Súprava rozperiek	SYS3 S 76-DBL-Set	1	109,20	134,32	1	109,20	0	214017
578116	438619	Súprava pílových listov do oscilátora	SYS3 S 76-OSC-SORT/7	1	128,22	157,71	1	128,22	0	528001
578117	438633	Súprava račňových kľúčov	SYS3 S 76-RRS-Set	1	169,27	208,20	1	169,27	0	214017
578118	438640	Súprava svoriek Wago	SYS3 S 76-WAGO-Set	1	156,27	192,21	1	156,27	0	214017
578119	439173	Súprava skrutkovacích hrotov a vrtákov	SYS3 S 76-BB-Set	1	144,21	177,38	1	144,21	0	301003
578126	439395	Akumulátorové stavebné svietidlo	KBS C	1	175,10	215,37	1	175,10	0	215009
578128	439418	Akumulátorové pracovné svietidlo	KAL C	1	77,25	95,02	6	463,50	0	215009
578133	439678	Akumulátorová vibračná brúska	RTSC 400 3,0 I-Set	1	776,51	955,11	1	776,51	33	108013
578137	439647	Brúsivo	D150 P220 GR/10	10	15,95	19,62	5	79,75	0	508017
578138	439722	Akumulátorová delta brúska	DTSC 400 3,0 I-Set	1	776,51	955,11	1	776,51	33	108013
578142	439777	Akumulátorová excentrická brúska	ETSC 125 3,0 I-Set	1	776,51	955,11	1	776,51	33	108014
578152	440070	Mobilný vysávač	CTL 26 EI-FLR	1	762,00	937,26	1	762,00	51	109004
578154	441589	Mobilný vysávač	CTL 36 EI AC-PLANEX	1	1.050,16	1.291,70	1	1.050,16	59	109004
578156	441619	Mobilný vysávač	CTM 36 EI AC-PLANEX	1	1.268,58	1.560,35	1	1.268,58	72	109005
578159	440087	Mobilný vysávač	CTM 26 EI-FLR	1	996,00	1.225,08	1	996,00	56	109004
578160	440094	Návleky na kolieska	RD-CT 26-48	1	30,00	36,90	1	30,00	0	209002
578161	440117	Návleky na kolieska	RD-CT 26-36-Set	1	69,00	84,87	1	69,00	0	209002
578162	440148	Mäkká krycia výplň	SE-DP SST SYS3 S 76	1	8,54	10,50	1	8,54	0	214003
578163	440162	Univerzálna vložka	TZE-UNI SYS3 S 76	1	10,50	12,92	1	10,50	0	214003
578164	440179	Mäkká krycia výplň	SE-DP EPP SYS3 S 76	1	12,60	15,50	1	12,60	0	214003
578165	440193	Brúsivo	D125 P220 GR/10	10	14,74	18,13	5	73,70	0	508017
578166	440216	Brúsivo	D150 GR-Set	1	76,94	94,64	1	76,94	0	508017
578192	440599	Systainer <sup>3</sup> na brúsivo	D150 GR SYS	1	142,59	175,39	1	142,59	0	508017
578193	440612	Systainer <sup>3</sup> na brúsivo	D125 GR SYS	1	111,82	137,54	1	111,82	0	508017
578194	440629	Systainer <sup>3</sup> na brúsivo	80x133 GR SYS	1	91,30	112,30	1	91,30	0	508017
578195	440636	Systainer <sup>3</sup> na brúsivo	Delta GR SYS	1	91,30	112,30	1	91,30	0	508017
578196	440643	Systainer <sup>3</sup> na brúsivo	D90/V93 GR SYS	1	91,30	112,30	1	91,30	0	508017
578257	443989	Excentrická brúska s prevodovkou	RO 150 FEQ-SYS GR	1	917,13	1.128,07	1	917,13	42	108002
578265	444085	Excentrická brúska	ETS EC 150/3 EQ-SYS GR	1	843,42	1.037,41	1	843,42	40	108012
578272	444177	Excentrická brúska	ETS EC 150/5 EQ-SYS GR	1	843,42	1.037,41	1	843,42	40	108012
578348	445587	Brúsivo	D125 P100 GR/50	50	47,39	58,29	1	47,39	0	508017
578349	445594	Brúsivo	D125 P120 GR/50	50	47,39	58,29	1	47,39	0	508017
578350	445617	Brúsivo	D125 P150 GR/50	50	47,39	58,29	1	47,39	0	508017
578351	445624	Brúsivo	D125 P180 GR/50	50	47,39	58,29	1	47,39	0	508017
578352	445631	Brúsivo	D125 P220 GR/50	50	47,39	58,29	1	47,39	0	508017
578353	445648	Brúsivo	D125 P240 GR/50	50	47,39	58,29	1	47,39	0	508017
578354	445662	Brúsivo	D125 P320 GR/50	50	47,39	58,29	1	47,39	0	508017
578355	445679	Brúsivo	D125 P400 GR/50	50	47,39	58,29	1	47,39	0	508017
578356	445686	Brúsivo	D125 P500 GR/50	50	47,39	58,29	1	47,39	0	508017
578357	447468	Stropný držiak	DH-SYS-AIR	1	97,85	120,36	1	97,85	0	209007
578358	445730	Brúsivo	D150 P100 GR/50	50	51,95	63,90	1	51,95	0	508017
578359	445747	Brúsivo	D150 P120 GR/50	50	51,95	63,90	1	51,95	0	508017
578360	445761	Brúsivo	D150 P150 GR/50	50	51,95	63,90	1	51,95	0	508017
578361	445778	Brúsivo	D150 P180 GR/50	50	51,95	63,90	1	51,95	0	508017
578362	445785	Brúsivo	D150 P220 GR/50	50	51,95	63,90	1	51,95	0	508017
578363	445792	Brúsivo	D150 P240 GR/50	50	51,95	63,90	1	51,95	0	508017
578364	445815	Brúsivo	D150 P320 GR/50	50	51,95	63,90	1	51,95	0	508017
578365	445822	Brúsivo	D150 P400 GR/50	50	51,95	63,90	1	51,95	0	508017
578366	445839	Brúsivo	D150 P500 GR/50	50	51,95	63,90	1	51,95	0	508017
578367	445846	Akumulátorová uhlová brúska	AGC 18-125 EB-Basic	1	389,07	478,56	1	389,07	34	117003
578368	445860	Akumulátorová uhlová brúska	AGC 18-125 5,0 EBI-Plus	1	695,73	855,75	1	695,73	34	117003
578402	446423	Brúska	LHS-E 225 EQ-CB	1	870,35	1.070,53	1	870,35	55	108011
578417	446621	Súprava brúsky PLANEX a vysávača	LHS-E 225/CTL 36-Set	1	2.036,17	2.504,49	1	2.036,17	114	108011
578418	446638	Súprava brúsky PLANEX a vysávača	LHS-E 225/CTM 36-Set	1	2.254,58	2.773,13	1	2.254,58	127	108011
578424	446935	Súprava brúsky PLANEX a vysávača	LHS 2 225 EQI/CTL 36-Set	1	2.558,16	3.146,54	1	2.558,16	146	108011
578425	446942	Súprava brúsky PLANEX a vysávača	LHS 2 225 EQI/CTM 36-Set	1	2.776,58	3.415,19	1	2.776,58	159	108011
578437	447239	Veko odsávača	DCC-AG 125 FH	1	129,29	159,03	1	129,29	0	217001
578438	447116	Diamantový rezací systém	DSC-AG 125-Plus	1	439,83	540,99	1	439,83	24	117001
578452	447321	Súprava brúsky PLANEX a vysávača	LHS 2-M 225 EQ/CTL 36-Set	1	2.297,13	2.825,47	1	2.297,13	137	108011
578453	447338	Súprava brúsky PLANEX a vysávača	LHS 2-M 225 EQ/CTM 36-Set	1	2.515,55	3.094,13	1	2.515,55	150	108011
578529	451618	PU lepidlo, prírodné	PU NAT-KA 65/4	4	78,00	95,94	1	78,00	0	427001
578530	451625	Diamantový rezací systém	DSC-AG 125-Plus-FS	1	519,09	638,48	1	519,09	24	117001
578532	451649	Rezací nadstavec	TSA-AGC 18-125	1	18,00	22,14	1	18,00	0	217001
578547	453032	Súprava pílových kotúčov do okružnej píly	KSB-SORT/3 W 160x1,8	1	207,79	255,58	1	207,79	0	502004
578562	453049	Súprava pílových kotúčov	KSB-SORT/2 W/L 160x1,8	1	234,11	287,96	1	234,11	0	502004
578564	453063	Súprava pílových kotúčov do okružnej píly	KSB-SORT/3 W/L/A 160x1,8	1	297,62	366,07	1	297,62	0	502004
578565	453070	Súprava pílových kotúčov do okružnej píly	KSB-SORT/3 W 160x2,2	1	207,79	255,58	1	207,79	0	502004
578566	453087	Súprava pílových kotúčov do okružnej píly	KSB-SORT/3 W 168x1,8	1	207,79	255,58	1	207,79	0	502004
578567	453094	Súprava pílových kotúčov	KSB-SORT/2 W/L 168x1,8	1	234,11	287,96	1	234,11	0	502004

\*maloobchodné balenie  
\*\*v kartónovom obale

VPE = počet kusov v balení pre koncového zákazníka  
VSE = minimálne objednávacie množstvo balení pre koncového zákazníka a jeho násobky

<sup>1)</sup> Nezáväzná odporúčaná cena výrobcu. Ceny predajcu sa môžu odlišovať.



# Cenník / zoradený podľa objednávacích čísiel

Obj. č.	EAN-no. 4014549...	Označenie	Typ	VPE	Cena bez DPH € na VPE <sup>1)</sup>	Cena s DPH € na VPE <sup>1)</sup>	VSE	Cena bez DPH € na VSE <sup>1)</sup>	TP	RG
578568	453117	Súprava pílových kotúčov do okružnej píly	KSB-SORT/3 W/L/A 168x1,8	1	297,62	366,07	1	297,62	0	502004
578569	453124	Súprava pílových kotúčov do okružnej píly	KSB-SORT/3 W/A 216x2,3	1	375,62	462,01	1	375,62	0	502004
578570	453131	Súprava pílových kotúčov do okružnej píly	KSB-SORT/3 W/A 260x2,5	1	478,46	588,51	1	478,46	0	502004
583129	141908	Brúsny špalík	HSK-STF-46x178	1	15,95	19,62	1	15,95	0	408004
583290	076989	Súprava na vŕtanie radu otvorov	LR 32 Set	1	291,57	358,63	1	291,57	0	206003
691131	139561	Pneumatická excentrická brúska	LEX 3 77/2,5	1	508,71	625,71	1	508,71	28	108007
767887	206058	Miešacia metla	HS 3 120x600 R M14	1	45,43	55,88	1	45,43	0	511001
767921	206034	Miešacia metla	HS 3 120x600 L M14	1	45,43	55,88	1	45,43	0	511001
767973	204924	Príruba	BF-AG 22,2	1	7,02	8,63	1	7,02	0	217001
767982	204672	Nástrojová hlava	SZ-RG 80	1	194,06	238,69	1	194,06	0	212002
767983	204757	Nástrojová hlava	DIA HARD-RG 80	1	286,86	352,84	1	286,86	0	212003
767984	204764	Nástrojová hlava	DIA ABRASIVE-RG 80	1	286,86	352,84	1	286,86	0	212003
768017	205181	Diamantový kotúč	DIA HARD-D130	1	264,26	325,04	1	264,26	0	412002
768018	205198	Diamantový kotúč	DIA ABRASIVE-D130	1	264,26	325,04	1	264,26	0	412002
768020	204726	Nástrojová hlava	SZ-RG 150	1	515,36	633,89	1	515,36	0	212002
768021	204795	Nástrojová hlava	DIA HARD-RG 150	1	592,08	728,26	1	592,08	0	212003
768022	204818	Nástrojová hlava	DIA ABRASIVE-RG 150	1	592,08	728,26	1	592,08	0	212003
768023	205235	Diamantový kotúč	DIA THERMO-D130	1	351,87	432,80	1	351,87	0	412002
768092	205686	Miešacia metla	HS 3 COMBI 140x600 FF	1	185,60	228,29	1	185,60	0	411001
768113	205945	Násuvný kľúč	SW 8-DC UNI FF 2x	2	18,73	23,04	1	18,73	0	501007
768116	204894	Rýchlopínač	FS-RAPID/L	1	58,48	71,93	1	58,48	0	213002
768129	205464	Pílový kotúč do kotúčovej píly	HW 160x2,2x20 W18	1	52,55	64,64	1	52,55	0	502001
768135	204597	Redukčná spojka	DC-D 36/27-AS	1	29,61	36,42	1	29,61	0	309001
768138	206041	Miešacia metla	HS 3 140x600 L M14	1	50,76	62,43	1	50,76	0	511001
768165	205952	Násuvný kľúč	SW 3/8"-DC UNI FF 2x	2	18,73	23,04	1	18,73	0	501007
768613	207048	Prídavná rukoväť	AH-43/230	1	17,28	21,25	1	17,28	0	201007
768615	207055	Prídavná rukoväť	AH-43/185	1	13,89	17,08	1	13,89	0	201007
768708	206065	Miešacia metla	HS 3 140x600 R M14	1	50,76	62,43	1	50,76	0	511001
768709	206171	Miešacia metla	HS 3 160x600 L M14	1	57,99	71,33	1	57,99	0	511001
768710	206188	Miešacia metla	HS 3 160x600 R M14	1	57,99	71,33	1	57,99	0	511001
768712	204474	Redukčný krúžok	A-GD 57/43	1	16,57	20,38	1	16,57	0	201007
768768	204429	Tesársky vŕtací stojan	GD 320	1	373,62	459,55	1	373,62	0	201005
768800	205693	Miešacia metla	HS 3 DOUBLE 140x600 FF	1	185,60	228,29	1	185,60	0	411001
769018	206539	Upínacia matica	UF-AG M14	1	11,00	13,53	1	11,00	0	217001
769030	206546	Miešacia metla	HS 2 120x600 M14	1	35,16	43,25	1	35,16	0	511001
769031	206157	Miešacia metla	HS 2 140x600 M14	1	37,94	46,67	1	37,94	0	511001
769032	206164	Miešacia metla	HS 2 160x600 M14	1	52,81	64,96	1	52,81	0	511001
769042	204443	Tesársky vŕtací stojan	GD 460 A	1	526,48	647,57	1	526,48	0	201005
769045	204498	Prídavná rukoväť	AH-57/275	1	31,18	38,35	1	31,18	0	201007
769050	205716	Frézovacie koliesko	HW-SZ 35	1	355,85	437,70	1	355,85	0	412001
769054	205730	Diamantový kotúč	DIA HARD-D80	1	222,57	273,76	1	222,57	0	412002
769055	205747	Diamantový kotúč	DIA ABRASIVE-D80	1	222,57	273,76	1	222,57	0	412002
769056	204719	Nástrojová hlava	HW COARSE-RG 80	1	172,30	211,93	1	172,30	0	212002
769061	204375	Skľučovadlo s ozubeným vencom	CC-16 FFP	1	155,51	191,28	1	155,51	0	201004
769064	204344	Adaptér	AD-3/8" FF	1	76,24	93,78	1	76,24	0	201003
769066	205822	Lišta	GB 10"-SSU 200	1	73,95	90,96	1	73,95	0	426001
769067	204399	Rýchlopínacie skľučovadlo vŕtákov	KC 13-1/2-K-FFP	1	74,92	92,15	1	74,92	0	201004
769068	204511	Adaptér	AD SDS-plus FF	1	22,48	27,65	1	22,48	0	201007
769069	205754	Diamantový kotúč	DIA HARD-D150	1	476,82	586,49	1	476,82	0	412002
769070	205761	Diamantový kotúč	DIA ABRASIVE-D150	1	476,82	586,49	1	476,82	0	412002
769075	204948	Veko odsávača	DCC-AG 125	1	216,66	266,49	1	216,66	0	217001
769078	205914	Skrutkovací hrot	PZ 2-AF-55 3x	3	22,48	27,65	1	22,48	0	501001
769080	204856	Vodiaci stôl	GT-RG 130	1	46,88	57,66	1	46,88	0	212005
769083	204788	Nástrojová hlava	DIA THERMO-RG 150	1	751,70	924,59	1	751,70	0	212003
769085	205778	Diamantový kotúč	DIA THERMO-D150	1	636,79	783,25	1	636,79	0	412002
769088	205839	Pílová reťaz	SC 3/8"-91 I-57E	1	120,48	148,19	1	120,48	0	426001
769089	205846	Lišta	GB 13"-IS 330	1	110,80	136,28	1	110,80	0	426001
769090	205853	Pílová reťaz	SC 3/8"-91 IH-57E	1	120,48	148,19	1	120,48	0	426001
769091	204665	Adaptér	AD-EF-M14/80 ErgoFix	1	19,45	23,92	1	19,45	0	211002
769097	206355	Uholový nadstavec	AU-43 FFP	1	208,79	256,81	1	208,79	0	201003
769098	205563	Paralelný doraz	PA-SSU 200	1	52,92	65,09	1	52,92	0	226001
769100	205860	Pílová reťaz	SC 3/8"-91 I-39E	1	80,48	98,99	1	80,48	0	426001
769101	205877	Pílová reťaz	SC 3/8"-91 U-39E	1	39,63	48,74	1	39,63	0	426001
769102	205884	Pílová reťaz	SC 3/8"-91 F-39E	1	49,67	61,09	1	49,67	0	426001
769103	205891	Pílová reťaz	SC 3/8"-91 L-39E	1	49,67	61,09	1	49,67	0	426001
769110	204863	Keľový veniec	BC-RG 130	1	31,66	38,94	1	31,66	0	212005
769111	205624	Vŕtáky do kameňa	DB STONE CE D4 3x	3	36,61	45,03	1	36,61	0	401002
769112	205631	Vŕtáky do kameňa	DB STONE CE D5 3x	3	37,33	45,92	1	37,33	0	401002
769113	205648	Vŕtáky do kameňa	DB STONE CE D6 3x	3	40,59	49,93	1	40,59	0	401002
769114	205655	Vŕtáky do kameňa	DB STONE CE D8 3x	3	44,10	54,24	1	44,10	0	401002
769115	205662	Vŕtáky do kameňa	DB STONE CE D10 3x	3	49,29	60,63	1	49,29	0	401002
769117	206263	Miešacia metla	CS 140x600 M14	1	44,10	54,24	1	44,10	0	511001
769118	206270	Miešacia metla	CS 120x600 M14	1	39,16	48,17	1	39,16	0	511001
769121	204870	Vyvažovač	BR-RG 150	1	286,13	351,94	1	286,13	0	212005
769123	204887	Keľový veniec	BC-RG 150	1	26,58	32,69	1	26,58	0	212005
769124	205921	Skrutkovací hrot	PH 2-AF-55 3x	3	22,48	27,65	1	22,48	0	501001
769125	205938	Držiak skrutkovacích hrotov	BH-DWC	1	11,84	14,56	1	11,84	0	501001
769126	204368	Hĺbkový doraz	DC UNI FF	1	145,85	179,40	1	145,85	0	201003
769132	205150	Frézovacie koliesko	HW-SZ 12	1	147,06	180,88	1	147,06	0	412001
769133	205167	Frézovacie koliesko	HW-FZ 12	1	147,06	180,88	1	147,06	0	412001
769134	204542	Filtračný článok	HF-CT 17	1	39,27	48,30	1	39,27	0	209005
769136	206362	Filtračné vrecko	FIS-CT 17/5	5	38,18	46,96	1	38,18	0	409001
769137	205396	Kazeta so skrutkovacími hrotmi	TX 10-50/BH-SORT/31x	1	42,54	52,32	1	42,54	0	501001

\*maloochodné balenie  
\*\*v kartónovom obale

VPE = počet kusov v balení pre koncového zákazníka  
VSE = minimálne objednávacie množstvo balení pre koncového  
zákazníka a jeho násobky

<sup>1)</sup> Nezavázná odporúčaná cena výrobcu. Ceny predajcu sa  
môžu odlišovať.



# Cenník / zoradený podľa objednávacích čísiel

Obj. č.	EAN-no. 4014549...	Označenie	Typ	VPE	Cena bez DPH € na VPE <sup>1)</sup>	Cena s DPH € na VPE <sup>1)</sup>	VSE	Cena bez DPH € na VSE <sup>1)</sup>	TP	RG
769138	205419	Kazeta so skrutkovacími hrotmi	BIT/BH-SORT/31x	1	42,54	52,32	1	42,54	0	501001
769142	205426	Skrutky na sadrokartón	DWS C FT 3,9x25 1000x	1000	41,44	50,97	1	41,44	0	501008
769143	205433	Skrutky na sadrokartón	DWS C FT 3,9x35 1000x	1000	41,44	50,97	1	41,44	0	501008
769144	205440	Skrutky na sadrokartón	DWS C CT 3,9x35 1000x	1000	41,44	50,97	1	41,44	0	501008
769145	205457	Skrutky na sadrokartón	DWS C CT 3,9x45 1000x	1000	41,44	50,97	1	41,44	0	501008
769146	204351	Nadstavec pre zásobník na skrutky	AF 55-DWC	1	200,09	246,11	1	200,09	0	201003
769154	206553	Diamantový rezací kotúč	ALL-D 125	1	94,60	116,36	1	94,60	0	517006
769158	205518	Diamantový rezací kotúč	C-D 125	1	110,80	136,28	1	110,80	0	517006
769162	205556	Diamantový rezací kotúč	TL-D 125	1	62,96	77,44	1	62,96	0	517006
769166	205211	Diamantový kotúč	DIA STONE-D130	1	264,26	325,04	1	264,26	0	412002
769538	209042	Paralelný doraz	PG-HK 132	1	165,18	203,17	1	165,18	0	202004
769539	209059	Hoblňovacie zariadenie	NS-HK 250x50	1	1.406,26	1.729,70	1	1.406,26	0	202004
769540	209066	Sedlové zariadenie	RS-HK 160x80	1	1.443,36	1.775,33	1	1.443,36	0	202004
769542	209080	Predrezávač	CT-HK HW 14x14x2/6	6	45,79	56,32	1	45,79	0	421001
769543	209097	Otočný nôž	CT-HK HW 80x13x2,2/3	3	169,42	208,39	1	169,42	0	507001
769544	209110	Otočný nôž	CT-HK HW 50x12x1,5/3	3	44,10	54,24	1	44,10	0	507001
769545	209127	Otočný nôž	RN-PL 19x1x205 Tri. 6x	6	125,31	154,13	1	125,31	0	507001
769546	209134	Otočný nôž	RN-PL 19x1x245 Tri. 6x	6	135,09	166,16	1	135,09	0	507001
769547	209141	Súprava s frézovacími reťazami	MF-CM 28x35x100 A	1	1.005,69	1.237,00	1	1.005,69	0	523001
769548	209158	Súprava s frézovacími reťazami	MF-CM 28x40x100 A	1	980,08	1.205,50	1	980,08	0	523001
769550	209172	Súprava s frézovacími reťazami	MF-CM 30x30x125 B	1	1.147,19	1.411,04	1	1.147,19	0	523001
769551	209189	Frézovacia reťaz	MC-CM 28x35/40x100 A	1	449,87	553,34	1	449,87	0	523002
769552	209196	Frézovacia reťaz	MC-CM 28x40x150 A	1	479,10	589,29	1	479,10	0	523002
769553	209219	Frézovacia reťaz	MC-CM 30x30x125 B	1	608,03	747,88	1	608,03	0	523002
769620	210123	Prídavná rukoväť	AH-M8 VIBRASTOP	1	15,22	18,72	1	15,22	0	217001
769670	211922	Vodiaca lišta	GC 3000	1	444,66	546,93	1	444,66	0	213003
769671	211939	Uhlový doraz	GC 1000-WA	1	402,98	495,67	1	402,98	0	213003
769941	221631	Kapovacia lišta	FSK 250	1	184,16	226,52	1	184,16	0	213001
769942	221617	Kapovacia lišta	FSK 420	1	212,43	261,29	1	212,43	0	213001
769943	221624	Kapovacia lišta	FSK 670	1	240,70	296,06	1	240,70	0	213001

\*malobchodné balenie  
\*\*v kartónovom obale

VPE = počet kusov v balení pre koncového zákazníka  
VSE = minimálne objednávané množstvo balení pre koncového  
zákazníka a jeho násobky

<sup>1)</sup> Nezáväzná odporúčaná cena výrobcu. Ceny predajcu sa  
môžu odlišovať.