

# Best of

#1/2024

Novinky a top nabídky

## Bez kabelů. Bez omezení.

**NOVINKA!** FLEX nyní i do zahrady

Praktické zahradní stroje s akumulátorem 18 V

→ strana 2

**NOVINKA!** Aku pásová pila na kov 18 V

Perfektně vyvážená!

→ strana 7

**FLEXPACK**

Flexibilní sada jen za 899,- € bez DPH

→ strana 13

**FLEX**  
this is performance

# FLEX nyní i v zahradě

## Aku fukar na listí GBL 790 18-EC



- Kompaktní konstrukce, nejlehčí stroj ve své třídě s trubíci vedení vzduchu snímatelnou bez použití nářadí
- Regulace množství vzduchu ve 3 stupních s režimem Boost k odklízení listí z malých až středně velkých ploch
- Kompaktní a ergonomická konstrukce
- Ergonomicky tvarovaná rukojeť Softgrip s vypínačem a aretací pro trvalý provoz
- Electronic Management System (EMS) chrání stroj, prodlužuje jeho životnost a zvyšuje efektivitu



**FLEX**  
pack

Obj. č. 531278

- 1x GBL 790 18-EC

Akce č. 01

**169,00 €**

včetně DPH 202,80 €



## Aku řetězová pila GCS 35 2x18-EC



- Výkonná aku řetězová pila 2 x 18 V s pilovou lištou 35 cm pro rychlé řezy např. k odvětvování, průměr asi 30 cm
- Stabilní ozubený doraz z kovu fixuje pilu ke dřevu, čímž je řez veden jednoduše a bezpečně
- S brzdou zpětného rázu, která spolehlivě zastaví řetěz za 0,12 sekundy, přepravní pojistka
- Napínání řetězu bez použití nářadí pomocí ovladačích kolečka a automatické mazání řetězu



**FLEX**  
pack

Obj. č. 531276

- 1x GCS 35 2x18-EC

Akce č. 02

**269,00 €**

včetně DPH 322,80 €



Vhodné příslušenství:  
Pilový řetěz (obj. č. 531302) 18,60 € bez DPH  
Pilová lišta (obj. č. 531303) 19,80 € bez DPH

## Aku nůžky na živý plot GHT 55 18-EC



- Lehké a výkonné nůžky na živý plot s otočnou rukojetí pro optimální manipulaci
- Délka lišty 55 cm, extra výkonná díky oboustrannému laserovému výbrusu s řeznou kapacitou 25 mm. Dodatečná ochrana proti nárazu brání poškození čepelí o plot nebo zeď
- Bezpečnostní dvojitý spínač brání neúmyslnému rozběhu
- Rámová ochrana ruky
- Elektronická brzda



**FLEX**  
pack

Obj. č. 531275

- 1x GHT 55 18-EC

Akce č. 03

**169,00 €**

včetně DPH 202,80 €



Vhodné příslušenství:  
Lišta, 55 cm (obj. č. 531301) 59,60 € bez DPH

## Aku vyžinač na trávník GLT 35 18-EC

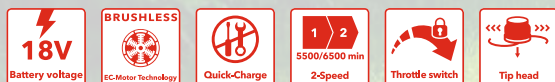

- Výkonný aku vyžinač s vysokou žací rychlostí ve 2 stupních k úpravě zelených ploch, odstraňování vysoké trávy a mladého křoví. Šířka sečení 30 cm
- Strunová hlava s „Easy load“ - jednoduché nastavení délky struny automatickým posunem. S nožem na strunu a ochranou proti odlétání nečistot
- Kompaktní a ergonomická konstrukce
- Regulace ve spínači s funkcí nepřetržitého provozu



**FLEX**  
pack

Obj. č. 531277

- 1x GLT 35 18-EC

Akce č. 04

**189,00 €**

včetně DPH 226,80 €



Vhodné příslušenství:  
Strunová hlava (obj. č. 531305) 15,60 € bez DPH  
Struna, 5 m (obj. č. 531304) 8,40 € bez DPH

# Dodrží to, co slíbí

## Aku vakuová přísavka 18 V VLP 18 Grabo

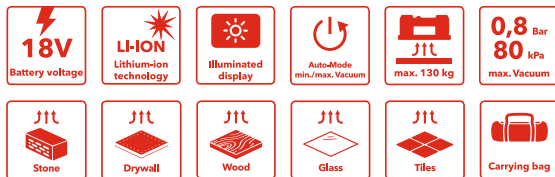

NOVINKA

- Pomocí ergonomicky zkonstruované, mobilní, elektrické vakuové přísavky lze bez námahy zvednout, posunout a přesně umístit téměř každý objekt. Tato vakuová přísavka je vhodná pro různé materiály, jako jsou obklady, sádkartonové desky, betonové tvárnice, sklo, kovy, nábytek a větší elektrické stroje
- Její funkce zajišťují efektivní a spolehlivou manipulaci s těžkými předměty
- Vakuová přísavka má přídržnou sílu až 170 kg a přisaje se téměř na jakýkoli povrch, dokonce i prašné, drsné nebo poloporézní materiály
- Bezpečnost práce má nejvyšší prioritu. Vakuová přísavka je vybavena automatickou přísávací funkcí a digitální displej nepřetržitě poskytuje informace o aktuálním podtlaku
- Výkonné vakuové čerpadlo automaticky zastaví po dosažení maximálního podtlaku
- Electronic Management System (EMS) chrání stroj, prodlužuje jeho životnost a zvyšuje efektivitu

### TECHNICKÉ ÚDAJE VLP 18 GRABO

Jmenovitý tok vzduchu	20 l/min
Max. vakuum	0,8 bar
Max. nosnost	130 kg
Max. přídržná síla	170 kg
Pracovní teplota	0 °C ~ 60 °C
Rozměry D x Š x V	300 x 184 x 121 mm
Napětí akumulátoru	18,0 V
Kapacita akumulátoru	2,5 / 5,0 / 8,0 Ah
Hmotnost bez akumulátoru	1,48 kg

### Obj. č. 531330

- 1x VLP 18 Grabo
- 1x ochranný sáček

Akce č. 05

**390,00 €**

včetně DPH 468,00 €



K dostání také jako sada v L-BOXXu® za 430,00 € bez DPH (obj. č. 531492) i jako kompletní sada včetně akumulátorů a nabíječky v L-BOXXu® za 550,00 € bez DPH (obj. č. 531332).



VLP 18 GRABO je vybavena digitálním ukazatelem, který zobrazuje maximální hmotnost v librách nebo kilogramech.



VLP 18 Grabo díky svým čtyřem kovovým kotevním bodům umožňuje externí upevnění, pro další možnosti zvedání.

## Aku nůžky na plech 18 V SHE 16 18-EC



- Bezuhlíkový motor
- Předvolba otáček ve 4 stupních, konstantní elektronika CDC, pozvolný rozběh, ochrana proti přetížení, blokování opětovného spuštění, sledování teploty
- Anti-Kickback, při zablokování nástroje vypne motor
- Maximální křivočarý pohyb a pohodlné řezání malých poloměrů od 15 mm
- Řezání plechů bez otřepů a flexibilně nastavitelná vzdálenost nože na různé tloušťky plechů
- Extrémně úzká rukojeť s vložkou Softgrip
- Maximální pracovní bezpečnost díky velké ochraně rukou
- 4 otočné nože HSS: nože jsou oboustranné, a lze je tedy použít 4krát

### TECHNICKÉ ÚDAJE SHE 16 18-EC

Počet zdvihů naprázdno	950-2050 ot/min
Max. tloušťka plechu, ocel 400 N/mm <sup>2</sup>	1,6 mm
Max. tloušťka plechu, ocel 600 N/mm <sup>2</sup>	1,2 mm
Max. tloušťka plechu, ocel/nerezová ocel 800 N/mm <sup>2</sup>	1,0 mm
Max. tloušťka plechu, hliník 250 N/mm <sup>2</sup>	2,0 mm
Nejmenší poloměr	16 mm
Min. průměr počátečního otvoru	27 mm
Průměr nejmenšího otvoru, který lze vyříznout	50 mm
Pracovní rychlost	5-9 m/min
Napětí akumulátoru	18,0 V
Kapacita akumulátoru	2,5 / 5,0 / 8,0 Ah
Hmotnost bez akumulátoru	1,5 kg

## Aku prostřihovač plechu 18 V KNE 16 18-EC



- Bezuhlíkový motor
- Předvolba otáček ve 4 stupních, konstantní elektronika CDC, pozvolný rozběh, ochrana proti přetížení, blokování opětovného spuštění, sledování teploty
- Anti-Kickback při zablokování nástroje vypne motor
- Dobrý křivočarý pohyb pro vyřezávání a vnitřní výřezy od poloměru 40 mm
- Rychlé přizpůsobení směru řezání bez použití nářadí do 360° v krocích po 45°
- Extrémně úzká rukojeť s vložkou Softgrip
- Řezy bez deformace a jiskření

### TECHNICKÉ ÚDAJE KNE 16 18-EC

Počet zdvihů naprázdno	1950-4250 ot/min
Max. tloušťka plechu, ocel 400 N/mm <sup>2</sup>	1,6 mm
Max. tloušťka plechu, ocel 600 N/mm <sup>2</sup>	1,0 mm
Max. tloušťka plechu, ocel/nerezová ocel 800 N/mm <sup>2</sup>	0,7 mm
Max. tloušťka plechu, hliník 250 N/mm <sup>2</sup>	2,0 mm
Nejmenší poloměr	24 mm
Min. průměr počátečního otvoru	22 mm
Průměr nejmenšího otvoru, který lze vyříznout	48 mm
Vzdálenost k řezání šablon	1,5 mm
Pracovní rychlost	2,2 m/min
Napětí akumulátoru	18,0 V
Kapacita akumulátoru	2,5 / 5,0 / 8,0 Ah
Hmotnost bez akumulátoru	1,5 kg



**NOVINKA**

Obj. č. 531583

- 1x SHE 16 18-EC

Akce č. 06

**549,00 €**

včetně DPH 658,80 €



**NOVINKA**

Obj. č. 531584

- 1x KNE 16 18-EC

Akce č. 07

**579,00 €**

včetně DPH 694,80 €





## Kompaktní vibrační bruska s regulací otáček OSE 2-70x198-EC



- E-spínač k jednoduché, bezpečné obsluze s funkcí rychlého zastavení bez doběhu brusné desky
- Rychlost broušení vhodná pro daný materiál díky elektronickému nastavení otáček
- Ideální k broušení tmelených povrchů na autodílech při opravách. K povrchovému broušení podkladu a zrovnání nerovností před tmelením
- Elektronika: předvolba otáček ve 4 stupních, udržování konstantních otáček pomocí tachogenerátoru, pozvolný rozběh, blokování opětovného spuštění
- Brusná deska na suchý zip se zkosenou geometrií a systém více otvorů pro optimální odsávání, vhodný pro všechna běžně dostupná brusiva
- Lehká, kompaktní jednoruční vibrační bruska, velmi ergonomická a s nízkými vibracemi díky speciálnímu vyvážení pro práci bez únavy, šetrná vůči kloubům
- Účinné odsávání prachu díky integrovanému samoodsávání pro bezprašnou práci s filtrační patronou
- Možnost připojení externího odsávání prachu o  $\varnothing$  27 mm, antistatická sací hadice SH 27x3,5m AS (445.045)

**NOVINKA**



**EXTRA velká  
brusná deska!**

Obj. č. 530632

- 1x OSE 2-70x198-EC
- 1x brusná deska na suchý zip SP 70x198-M

Akce č. 08

**279,00 €**

včetně DPH 334,80 €

## Aku hranová a horní frézka CER 18-EC



- Frézka na srážení hran a horní frézka v jednom. Přestavba z frézky na srážení hran na horní frézek bez použití nářadí
- Upínací kleština pro frézky s průměrem stopky do 8 mm
- Přesná funkční stupnice, nastavení hloubky frézování pomocí revolverového dorazu i plynulé a přesné nastavení hloubky frézování otočným kroužkem
- Stůl frézky s pogumovanými rukojetmi a upínací funkcí umožňuje bezpečné vedení. Díky základní desce z plexiskla má uživatel vždy volný výhled na frézu, což vede k perfektním výsledkům
- Pro velký počet aplikací při zpracování dřeva, renovaci, montáži sádkkartonu a výrobě forem. Frézování rohových spojů, spár, oblouků/kontur se šablonami, přefrézování lami-nátových profilů. Frézování hran z masivního dřeva, vybrání drážek se šablonou a vodicím kroužkem, výroba šablon pro výrobu atd.
- Elektronická rychlobrzda
- Možnost připojení externího odsávání prachu o Ø 36 mm nebo stupňového adaptéru

**NOVINKA**

**FLEX pack**



K dostání také jako sada 2,5 Ah v L-BOXXu® za 478,00 € bez DPH (obj. č. 531635) i jako sada 5,0 Ah včetně akumulátorů a nabíječky v L-BOXXu® za 549,00 € bez DPH (obj. č. 531636).



### TECHNICKÉ ÚDAJE CER 18-EC

Otáčky naprázdno	16 000-31 000 ot/min
Průměr upínací kleštiny	8 mm
Zdvih frézy (hloubka)	50 mm
Hladina akustického tlaku dle EN 60745	78 dB(A)
Vibrace dle EN 60745	1,5 m/s <sup>2</sup>
Napětí akumulátoru	18,0 V
Kapacita akumulátoru	2,5 / 5,0 / 8,0 Ah
Hmotnost bez akumulátoru	1,8 kg

### Obj. č. 531634

- 1x CER 18-EC
- 1x otevřený klíč vel. 17
- 1x základní deska D formátu CER
- 1x rychloupínací doraz PG CER
- 1x základní deska kulatá SBB CER
- 1x odsávací kryt SG CER
- 1x upínací kleština SPZ CER D6.35
- 1x upínací kleština SPZ CER D8

Akce č. 09

**219,00 €**

včetně DPH 262,80 €



Variabilní nastavení hloubky (+6 úrovní).



Jednoduchá a rychlá výměna frézy díky integrované aretaci vřetena.



Frézka na srážení hran a horní frézka v jednom. Přestavba z frézky na srážení hran na horní frézek bez použití nářadí.



Integrované světlo LED k optimálnímu nasvícení pracovní oblasti.

## Aku pászová pila SBE 64 18-EC

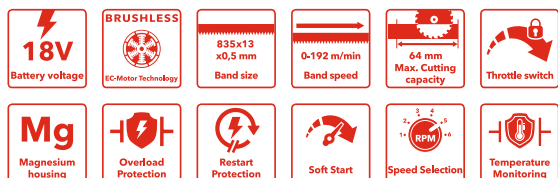

- Perfektně vyvážená pásová pila, podporovaná optimálním rozložením hmotnosti akumulátoru a motoru
- SBE je vhodná zejména pro bezjiskrové řezání kovů v prostředí s nebezpečím požáru
- Bezuhlíkový motor s vyšší účinností a delší životností
- Regulovatelná rychlost pásu pro perfektní řezy do různých materiálů
- Výměna pilového pásu bez použití nářadí
- Integrované světlo LED k optimálnímu nasvícení pracovní oblasti
- Ergonomicky navržená, protiskluzová, pogumovaná rukojeť
- Kovový hák pro flexibilní upevnění
- Electronic Management System (EMS) chrání stroj, prodlužuje jeho životnost a zvyšuje efektivitu



Výměna pilového pásu bez použití nářadí, pro větší bezpečnost během používání slouží dodatečně zakrytí pilového pásu.



Regulovatelná rychlost pásu pro perfektní řezy do různých materiálů.



Obj. č. 531748

- 1x SBE 64 18-EC
- 1x bimetaldový pilový pás
- Přepravní kufřík TK-L 238

Akce č. 10

**259,00 €**

včetně DPH 310,80 €



## Aku pászová pila SBE 127 18-EC



- Perfektně vyvážená pásová pila, podporovaná optimálním rozložením hmotnosti akumulátoru a motoru
- SBE je vhodná zejména pro bezjiskrové řezání kovů v prostředí s nebezpečím požáru
- Bezuhlíkový motor s vyšší účinností a delší životností
- Regulovatelná rychlost pásu pro perfektní řezy do různých materiálů
- Výměna pilového pásu bez použití nářadí, pro větší bezpečnost během používání slouží dodatečně zakrytí pilového pásu
- Integrované světlo LED k optimálnímu nasvícení pracovní oblasti
- Ergonomicky navržená, protiskluzová, pogumovaná rukojeť
- Kovový hák pro flexibilní upevnění
- Electronic Management System (EMS) chrání stroj, prodlužuje jeho životnost a zvyšuje efektivitu



Obj. č. 531749

- 1x SBE 127 18-EC
- 1x bimetaldový pilový pás
- 1x přepravní kufřík

Akce č. 11

**409,00 €**

včetně DPH 490,80 €



# FLEX STACK PACK™

# Dílna to go

Vše na správném místě, vše po ruce: FLEX STACK PACK™ je mobilní dílna ve formátu vozíku s mnoha individuálními možnostmi provedení. Takto dnes vypadá bedna s nářadím.



Odnímatelná rukojeť

Rychlosvorčky

Uzavírací klip

Rohy zesílené hliníkem s upevňovací styčnou plochou

Přední přídržná rukojeť

Háky pro návin kabelu TKH KW (příslušenství)

Všechny boxy s třídou ochrany IP65

Nosné lišty pro nářadí, strana TKH WS (příslušenství)

Robustní kola Ø 23 cm

Držák vodováhy TKH ADL (příslušenství)





# Univerzální sada pro všechny řemeslníky

## TK-L SP SET-1

**STACK PACK™** zvýhodněná sada sestává z

- Boxu na kolečkách TK-L SP RB
- Středního boxu TK-L SP MB
- Velkého organizéru TK-L SP BO

Obj. č. 531461

Akce č. 12

**319,00**

včetně DPH 382,80 €



Sada za výhodnou cenu!

### Malý organizér TK-L SP SO

- Kapacita nákladu 11 kg
- Číré, průhledné víko
- Vč. čtyř kontejnerů na příslušenství s dělicími příčkami

Obj. č. 531468

Akce č. 13

**39,00 €**

včetně DPH 46,80 €



### Velký organizér TK-L SP BO

- Kapacita nákladu 22 kg
- Vč. osmi kontejnerů na příslušenství s dělicími příčkami

Obj. č. 531467

Akce č. 14

**69,00 €**

včetně DPH 82,80 €



### Top Box TK-L SP TB

- Kapacita nákladu 50 kg
- Vč. čtyř kontejnerů na příslušenství s dělicími příčkami

Obj. č. 531466

Akce č. 15

**79,00 €**

včetně DPH 94,80 €



### Box na kolečkách TK-L SP RB

- Robustní pneumatiky Ø 23 cm
- Kapacita nákladu 110 kg
- Univerzální hák
- Odnímatelná rukojeť
- Vč. odjímatelného kontejneru na příslušenství
- Plynové pružiny

Obj. č. 531464

Akce č. 16

**189,00 €**

včetně DPH 226,80 €



### Střední box TK-L SP MB

- Kapacita nákladu 63 kg
- Vč. odjímatelného kontejneru na příslušenství
- Kovem zesílená sklopná rukojeť
- Plynové pružiny

Obj. č. 531465

Akce č. 17

**105,00 €**

včetně DPH 126,80 €



### Háky návinnu kabelu TKH KW

Obj. č. 531472

Akce č. 18

**19,00 €**

včetně DPH 22,80 €



### 41dílná sada bitů DB 41

- Variabilní úprava obsahu
- FLEX STACK PACK™ možnost stohování do sebe i na sebe
- Jednoduché otevření tlačítkem
- Pevné zablokování funkce stohování

Obj. č. 530494

Akce č. 19

**45,00 €**

včetně DPH 54,00 €



K dostání box i bez obsahu (obj. č. 530535) za 12,00 € bez DPH.

### 25dílné sady bitů

- ⊕ DB Bulk PH2 Obj. č. 530489 Akce č. 20

Obj. č. viz vlevo

Akce č. 20-24

**10,50 €**

včetně DPH 12,60 €

- ⊕ DB Bulk T20 Obj. č. 530490 Akce č. 21

- ⊕ DB Bulk T25 Obj. č. 530491 Akce č. 22

- ⊕ DB Bulk T30 Obj. č. 530492 Akce č. 23

- ⊕ DB Bulk T40 Obj. č. 530493 Akce č. 24



### Držák vodováhy TKH ADL

Obj. č. 531469

Akce č. 25

**19,00 €**

včetně DPH 22,80 €



### Nosné lišty pro nářadí, postranní TKH WS

Obj. č. 531471

Akce č. 26

**40,00 €**

včetně DPH 48,00 €



# S XLITHIUM POWER PLUS

Akumulátor 18 V s 8,0 Ah. Větší výkon a delší doba provozu pro vyšší performance.

## + Výkon

Vyšší energetická hustota akumulátoru 8,0 Ah umožňuje až o 75 % vyšší výkon pro vybrané stroje.\*\*

THERMA-TECH™  
**X LITHIUM  
POWER PLUS**



**199,00 €**  
včetně DPH 238,80 €

## + Výdrž

Moderní technologie článků dosahuje až o 60 % delší výdrže.\*

## + Životnost

Technologie Thermo-Tech™ absorbuje vznikající teplo, čímž zajišťuje delší výdrž a životnost akumulátoru. Keep Control řídí silný výstupní výkon a zároveň chrání akumulátor.

\* v porovnání s AP 18,0/5,0 Ah

\*\* - aku ruční okružní pila se zápusným krytem CS 62 18.0-EC  
- 2rychlostní aku vrtací šroubovák s příklepem s turbo režimem PD 2G 18.0-EC HD  
- Aku kapovací a pokosová pila SMS 190 18.0-EC

### Akumulátory Li-Ion

Integrovaná ochrana proti nabíjení a vybíjení. Ochrana proti prachu a stříkající vodě. Integrovaný indikátor stavu nabití poskytuje přehledné informace o stavu nabití článků akumulátoru.

#### AP 18,0 V



Obj. č. **445886** **445894** **521078**

AP 18,0 V	2,5 Ah	5,0 Ah	8,0 Ah
Cena bez DPH	76,00 €	119,00 €	199,00 €

#### AP 10,8 V



Obj. č. **418048** **439657**

AP 10,8 V	2,5 Ah	4,0 Ah
Cena bez DPH	59,00 €	71,00 €

**3**  
ROKY

FLEX ZÁRUKA

**Třiletá záruka se týká také akumulátorů a nabíječek!**

Podrobnosti na straně 33

#### P-Set 55 R

- Nabíječka 10,8/18,0 V
- 2x akumulátor 5,0 Ah 18,0 V



Obj. č. **491349**

Cena bez DPH **250,00 €**

#### P-Set 22 Q

- Nabíječka 18,0 V
- 2x akumulátor 2,5 Ah 18,0 V



Obj. č. **491357**

Cena bez DPH **155,00 €**

# Patentovaný aku systém Proformance plní svůj slib!

Dlouhá doba provozu, dlouhá životnost, dlouhý maximální výkon. To dokáže pouze systém FLEX. Díky patentovanému chladicímu systému dosahuje FLEX optimální ochrany nářadí a akumulátorových článků. Systém řízení akumulátoru řídí neustálou výměnu dat mezi nářadím, akumulátorem a nabíječkou tak, aby byly všechny parametry optimálně nastaveny. Tím je zajištěn výkon ve spolupráci mezi akumulátorem a nářadím a je možné ho používat bez ztrát energie.



**18.0**  
Battery voltage



**10.8**  
Battery voltage



## Keep Control

Chytrá technologie řídí a monitoruje činnost nářadí a proces nabíjení a informuje o stavu nabíjení prostřednictvím LCD displeje.



## Therma-Tech™

Jedinečný integrovaný chladicí systém zajišťuje konstantní teplotu i při velkém zatížení.



## Power Battery

Výkonné Li-Ion články dodávají napětí 18 V.



## Lithium-ion

Žádné samovybití. Žádný paměťový efekt.



## EC motor

Bezuhlíkový motor s nízkým opotřebením a technologií EC pro dlouhodobý výkon a delší životnost.



Aku nářadí

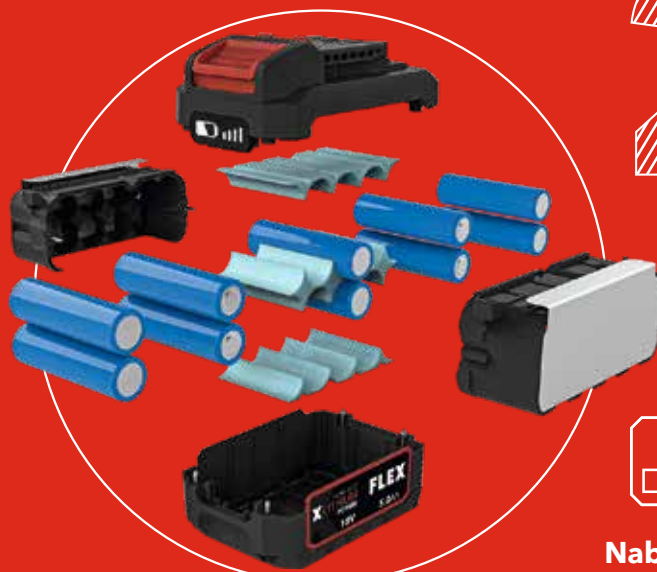

Technologie Therma-Tech™



Nabíječka



## Nabíječka CA 10.8

- Pro akumulátory 10,8 V
- Integrované chlazení akumulátoru, ochrana proti přehřátí, vybití a přetížení
- S LED indikací stavu nabití



### Doba nabíjení akumulátoru 10,8 V

- 40 min pro akumulátor 2,5 Ah
- 50 min pro akumulátor 4,0 Ah

Obj. č. **418021**  
Cena bez DPH 49,00 €

## Nabíječka CA 10.8 / 18.0

- Pro akumulátory 10,8 V a 18,0 V
- Integrované chlazení akumulátoru, ochrana proti přehřátí, vybití a přetížení
- LCD displej



### Doba nabíjení akumulátoru 18,0 V

- 40 min pro akumulátor 2,5 Ah
- 50 min pro akumulátor 5,0 Ah

Obj. č. **417882**  
Cena bez DPH 71,00 €



Velkoformátový LCD displej s ukazatelem doby nabíjení a stavu nabíjení zobrazuje zbývající dobu nabíjení.



# FLEX

# pack

RV



**3**  
ROKY  
FLEX ZÁRUKA

**18.0**  
Battery  
voltage

**BRUSHLESS**  
EC-Motor Technology



# A nyní ještě větší výběr!

Najděte si 3 nové 18 V stroje z bohaté akce nabídky FLEX a ušetřete nejen na nářadí. Každý FLEX PACK se dodává se třemi akumulátory, nabíječkou a brašnou zdarma. Tak si vyberte podle svého. Volba je pouze na vás!

**3** stroje dle výběru

**Součástí FLEX PACKu je:**



## Aku sada

3x akumulátor Li-Ion  
AP 18.0/5.0 Ah  
1x rychlonabíječka  
CA 10.8/18.0



## Brašna

1x praktická přepravní brašna  
z textilního materiálu vyztu-  
ženého plastem a odolného  
proti protržení



Nejvýhodnější  
sada v systému  
FLEX power!

Při objednávání přidejte k uvedeným  
objednacím číslům jednotlivých strojů  
také objednací číslo pro FLEX PACK!

**497444**

**899,- €**

včetně DPH 1 078,80 €

**Ušetříte až 484,00 €**

# 3 stroje dle výběru

Možnost výběru více kusů stejného stroje.



**Obj. č. 491292**

4rychlostní aku šroubovák  
DD 4G 18.0-EC C

1



**Obj. č. 491225**

2rychlostní aku šroubovák  
DD 2G 18.0-EC C

1



**Obj. č. 530531**

2rychlostní aku šroubovák  
DD 2G 18.0-EC LD

1



**Obj. č. 491233**

2rychlostní aku vrtačka  
s příklepem  
PD 2G 18.0-EC C

1



**Obj. č. 530189**

Aku rázový utahovák  
IW 1/2" 950 18.0-EC C

1



**Obj. č. 491268**

Aku rázový utahovák  
IW 1/2" 18.0-EC C

1



**Obj. č. 520756**

Aku rázový utahovák  
ID 1/4" 18.0-EC-HD C

1



**Obj. č. 492612**

Aku rázový utahovák  
IW 3/4" 18.0-EC C

1



**Obj. č. 491276**

Aku stavební šroubovák  
DW 45 18.0-EC C

1



**Obj. č. 517674**

Aku ruční okružní pila  
CS 45 18.0-EC C

46,5 mm  
Cutting depth

1



**Obj. č. 491322**

Aku ruční okružní pila  
CS 62 18.0-EC C

62 mm  
Cutting depth

3



**Obj. č. 504491**

Aku základní motor  
TRINOFLEX  
BME 18.0-EC C

2



**Obj. č. 518867**

Aku přímá bruska  
DGE 25 18.0-EC

1



**Obj. č. 489794**

Aku přímočará pila  
JSB 18.0-EC C

1



**Obj. č. 485403**

Aku přímočará pila  
JS 18.0-EC C

1



**Obj. č. 513075**

LED aku lampa  
WL 300 18.0



**Obj. č. 530610**

LED aku lampa  
WL 1000 18.0



**Obj. č. 504637**

LED aku lampa  
WL 2800 18.0



**Obj. č. 472921**

Aku stavební LED svítidla  
CL 2000 18.0



**Obj. č. 486728**

Aku plně spektrální LED  
svítidla DWL 2500 10.8/18.0



**Obj. č. 504610**

LED aku lampa  
CL 10000 10.8/18.0



**Obj. č. 504602**

LED aku lampa  
CL 5000 10.8/18.0



**Obj. č. 530375**

Aku stavební LED svítidla  
TL 4000 18.0/230



**Obj. č. 481491**

Aku kompaktní vysavač  
VC 6 L MC 18.0



**Obj. č. 509981**

Aku kompaktní vysavač  
VC 2 L MC HIP 18.0-EC



**Obj. č. 506648**

Aku kompresor  
CI 11 18.0/12V



**Obj. č. 472913**

Aku fukar  
BW 18.0-EC



**Obj. č. 503002**

Aku ventilátor  
CF 18.0/230



**Obj. č. 530372**

Aku šavlová pila  
RS 25 18.0 C

1



**Obj. č. 515981**

Aku šavlová pila  
RS 29 18.0 C

2



**Obj. č. 491306**

Aku šavlová pila  
RSP DW 18.0-EC C

2

NOVINKA



**Obj. č. 531748**

Aku pásová pila  
BE 64 18-EC

2



**Obj. č. 495964**

2rychlostní aku míchadlo  
MXE 18.0-EC WR2 120

včetně WR2



**Obj. č. 531277**

Aku vyžinač trávníku  
GLT 35 18-EC



**Obj. č. 531278**

Aku fukar na listí  
GBL 790 18-EC

NOVINKA



**Obj. č. 531276**

Aku řetězová pila  
GCS 35 2x18-EC



**Obj. č. 531275**

Aku nůžky na živý plot  
GHT 55 18-EC



**Obj. č. 531634**

Aku hranová a horní frézka  
CER 18.0-EC C

2



**Obj. č. 484857**

Aku stavební rádio  
RD 10.8/18.0/230



**Obj. č. 521078**

Akumulátor 18 V  
AP 18.0/8.0

# FLEX pack



**Tříletá záruka se týká také akumulátorů a nabíječek!**

Podrobnosti na straně 33



**Obj. č. 515698**

Zrychlostní aku vrtačka s příklepem s turbo režimem PD 2G 18.0-EC-HD C **1**



**Obj. č. 531272**

Zrychlostní aku šroubovák s turbo režimem DD 2G 18.0-EC HD C **1**



**Obj. č. 530532**

Zrychlostní aku vrtačka s příklepem PD 2G 18.0-EC LD **1**



**Obj. č. 530231**

Aku rázový utahovák IW 1/2" 750 18.0-EC C **1**



**Obj. č. 531311**

Aku kombinované vrtací kladivo FHE 1-16 18.0-EC C



**Obj. č. 491284**

Aku kombinované vrtací kladivo CHE 180-EC C **2**



**Obj. č. 491314**

Aku kombinované vrtací kladivo CHE 2-26 18.0 EC C **2**



**Obj. č. 518409**

Aku multitool 18,0 V s upnutím StarlockMAX MT 18.0-EC C **1**



**Obj. č. 499307**

Aku úhlová bruska LB 125 18.0-EC C **1**



**Obj. č. 499285**

Aku úhlová bruska LBE 125 18.0-EC C **1**



**Obj. č. 530497**

Aku úhlová bruska L 125 18.0-EC LD C **1**



**Obj. č. unisex**

M	417998
L	423165
XL	423173

Aku vyhřívaná bunda TJ 10.8/18.0



	muži	ženy
XS	-	512052
S	512176	512060
M	512168	512079
L	512141	512192
XL	512184	512095
XXL	512125	512109
3XL	512117	-

Aku vyhřívaná bunda flísová TF White 10.8/18.0



	muži	ženy
XS	-	512044
S	511919	512036
M	511927	512028
L	511935	512001
XL	511943	511994
XXL	511951	511986
3XL	511978	-

Aku vyhřívaná bunda softshellová TJ White 10.8/18.0

**Ideální doplněk k FLEXpacku**

Nabídka platí pouze při zakoupení tří L-BOXXů!



## Úsporná kombinovaná sada kufříků

Vyber si tři L-BOXXy z velikostí

- 1** TK-L 136 (507822, akce č. 27)
- 2** TK-L 238 (507830, akce č. 28)
- 3** TK-L 374 (507849, akce č. 29)

a pro každý z nich obdržíš také odpovídající protiskluzovou vložku

- 3x L-BOXX®
- 3x protiskluzová vložka

Akce č. 27-29

**134,00 €**

včetně DPH 160,80 €



Příklad kombinace: TK-L 136, TK-L 238 a TK-L 374

# Co potřebujete na každé stavbě?

## Aku úhlová bruska 18 V L 125 18.0-EC LD/5.0 sada



- Bezuhlíkový motor s vyšší účinností a delší životností
- Extrémně úzká rukojeť s vložkou Softgrip
- Mikroprocesorová elektronika s jemným rozběhem, blokováním opětovného spuštění po výpadku proudu, ochranou proti přetížení
- Electronic Management System (EMS)
- Anti-Kickback, při zablokování kotouče vypne motor
- Dokonalá ochrana proti prachu díky odnímatelným kovovým ochranným mřížkám
- Ergonomická pracovní poloha ruky díky šikmo namontované boční rukojeti
- Ochranný kryt nastavitelný bez použití nářadí

K dostání také jako samostatný stroj v kartonu (obj. č. 530497) za 159,00 € bez DPH.

Obj. č. 530496

- 1x L 125 18.0-EC LD
- 1x nabíječka CA 18.0
- 2x akumulátor Li-Ion AP 18,0/5,0 Ah
- 1x ochranný kryt broušení Ø 125 mm
- 1x upínací příruba
- 1x upínací matice
- 1x povolovací klíč
- 1x boční rukojeť M10
- 1x přepravní kufřík



Akce č. 30  
**299,00 €**  
včetně DPH 358,80 €

## Zrychlostní aku šroubovák DD 2G 10.8-LDBC/2.5



- Malé, praktické zařízení pro lehké šroubování a vrtání v praktickém přenosném kufříku
- Electronic Management System (EMS) chrání stroj, prodlužuje jeho životnost a zvyšuje efektivitu
- LED indikátor kapacity akumulátoru

Obj. č. 516155

- 1x DD 2G 10.8-LD
- 1x nabíječka CA 10.8
- 2x akumulátor Li-Ion AP 10,8/2,5 Ah
- 1x opasková spona
- 1x nástavec na bity
- 1x přepravní kufřík



Akce č. 31

**149,00 €**  
včetně DPH 178,80 €

## 34 Nm

- Praktický
- Úzká rukojeť
- Velmi lehký

## Aku kombinované vrtací kladivo 18 V FHE 1-16 18.0-EC TC 2.5/sada



- Nejlehčí a nejsilnější aku vrtací kladivo 18 V ve své třídě, vážící pouze 1,37 kg
- Bezuhlíkový motor s vyšší účinností a delší životností
- Přepínač se dvěma funkcemi: vrtání, přiklepové vrtání
- Electronic Management System (EMS)
- S regulací ve spínači a funkcí nepřetržitého provozu
- Elektronická rychlobrzda
- Oddělená ergonomická rukojeť. Tlumení a snižování vibrací

K dostání také jako samostatný stroj v kartonu (obj. č. 531311) za 199,00 € bez DPH.

Obj. č. 531312

- 1x FHE 1-16 18.0-EC
- 1x nabíječka CA 18.0
- 2x akumulátor Li-Ion AP 18,0/2,5 Ah
- 1x přepravní kufřík

Akce č. 32

**279,00 €**  
včetně DPH 334,80 €





## 2-rychlostní aku šroubovák 18 V DD 2G 18.0-EC LD/2.5 Set



- Kompaktní a výkonný aku šroubovák s extrémně krátkou délkou hlavy
- Electronic Management System (EMS)
- Bezuhlíkový motor
- Regulace ve spínači se zámkem proti zapnutí
- Rychloupínací sklíčidlo v kovovém provedení s přítlačným kroužkem a funkcí Auto-Lock
- Elektronická rychlobrzda
- Pravý a levý chod se zámkem proti zapnutí
- Integrované LED světlo s funkcí dosvitu

Obj. č. 519049

- 1x DD 2G 18.0-EC LD
- 1x nabíječka CA 18.0
- 2x akumulátor Li-Ion AP 18,0/2,5 Ah
- 1x opasková spona
- 1x nástavec na bity
- 1x přepravní kufřík

Akce č. 33

**199,00 €**

včetně DPH 238,80 €



65 Nm

## 2-rychlostní aku vrtačka s příklepem 18 V PD 2G 18.0-EC LD/2.5 Set



- Kompaktní a výkonná aku vrtačka s extrémně krátkou délkou hlavy
- Electronic Management System (EMS)
- Bezuhlíkový motor
- Regulace ve spínači se zámkem proti zapnutí
- Rychloupínací sklíčidlo v kovovém provedení s přítlačným kroužkem a funkcí Auto-Lock
- Elektronická rychlobrzda
- Pravý a levý chod se zámkem proti zapnutí
- Integrované LED světlo s funkcí dosvitu

Obj. č. 519057

- 1x PD 2G 18.0-EC LD
- 1x nabíječka CA 18.0
- 2x akumulátor Li-Ion AP 18,0/2,5 Ah
- 1x opasková spona
- 1x nástavec na bity
- 1x přepravní kufřík

Akce č. 34

**209,00 €**

včetně DPH 250,80 €



65 Nm

## 2-rychlostní aku vrtačka s příklepem PD 2G 18.0-EC FS55BC/5.0



- Držák bitů a výměnné rychloupínací sklíčidlo 13 mm dosahují extrémně vysoké flexibility při použití
- Technologie EC zajišťuje dlouhou životnost bez potřeby výměny uhlíků
- PD 2G 18.0-EC FS55 je díky 75 Nm vybavena dostatečným výkonem pro mnoho aplikací

Obj. č. 516171

- 1x PD 2G 18.0-EC FS55
- 1x nabíječka CA 18.0
- 2x akumulátor Li-Ion AP 18,0/5,0 Ah
- 1x rukojeť
- 1x opasková spona
- 1x nástavec na bity
- 1x přepravní kufřík

Akce č. 35

**289,00 €**

včetně DPH 346,80 €



75 Nm

# Vysoké tempo při dokončování interiérů



## Stavební aku šroubovák DW 45 18.0-EC



Obj. č. 505943

- 1x DW 45 18.0-EC
- 1x držák bitů UH-M 50 E6.3-C6.3
- 1x hloubkový doraz
- 1x nástavec na bity
- 1x opasková spona

**OBSAHUJE**  
sadu bitů DB Bulk  
PH2 (25 bitů)



**OBSAHUJE**  
1x nabíječku 18,0 V  
2x akumulátor  
2,5 Ah 18,0 V



Akce č. 36

**269,00 €**

včetně DPH 322,80 €

## Zásobník na pásované šrouby M-DW 55



Obj. č. 531747

- 1x nástavec zásobníku  
na šrouby M-DW 55

**SADA OBSAHUJE**  
3x bit, provedení  
PH velikosti 2, E6,3



Akce č. 37

**125,00 €**

včetně DPH 150,00 €

# Aku multitool s upínáním Starlock MAX MT 18.0-EC



STARLOCK PLUS

STARLOCK MAX

- Oboustranný úhel oscilace 2°
- Upínání nástrojů StarlockMAX
- Bezuhlíkový motor
- Antivibrační tlumicí prvky
- Výměna nástrojů bez použití nářadí
- Integrované dvojité LED světlo

Obj. č. 531018

- 1x MT 18.0-EC
- 1x L-BOXX® 136

**OBSAHUJE**  
L-BOXX® 136

Akce č. 38

**319,00 €**

včetně DPH 382,80 €

**OBSAHUJE**

 1x nabíječku 18,0 V  
 2x akumulátor  
 2,5 Ah 18,0 V

 K dodání také jako samostatný stroj  
 v kartonu (obj. č. 518409) za 195,00  
 € bez DPH i jako kompletní sada  
 včetně akumulátorů 5,0 Ah a nabíječ-  
 ky v L-BOXXu® za 469,00 € bez DPH  
 (obj. č. 518417)

 K dodání jako příslušenství:  
 hloubkový a paralelní doraz  
 DS MT 18.0 za 13,95 € bez DPH  
 (obj. č. 519804)

## Vhodné sady příslušenství

### Sada SM BI-SET VE3 pro dřevo a kov

Obj. č. 531055

- 1x průbojný pilový plátek BIM dřevo+kov, 32 x 50 mm
- 1x průbojný pilový plátek BIM dřevo+kov, 65 x 40 mm
- 1x průbojný pilový plátek BIM tvrdé dřevo, 32 x 50 mm

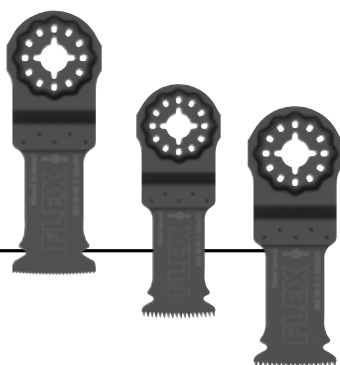

Akce č. 39

**29,00 €**

včetně DPH 34,80 €

### Sada SM/RM SET VE3 pro obklady

Obj. č. 531056

- 1x karbidový plátek segmentové čepele s tenkým výbrusem, 85 mm
- 1x průbojný pilový plátek BIM kov, 32 x 50 mm
- 1x karbidový plátek čepele Delta, 78 mm

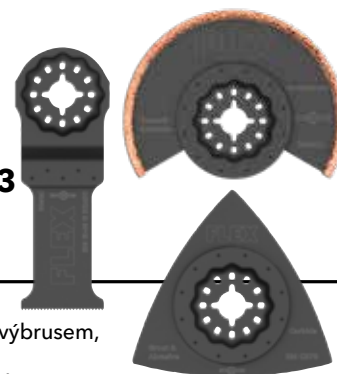

Akce č. 40

**59,00 €**

včetně DPH 70,80 €

## Aku pracovní lampa 18 V WL 1000 18.0



- Hlavu LED svítidla lze otočit o 180° + 270°
- LED světlo s 8 světelnými diodami a 3 úrovněmi jasu
- Bezpečné upevnění díky silným integrovaným magnetům
- Kovový držák pro přenášení lampy
- Ergonomické úchopové plochy se Softgripem
- Světelný tok 200 / 500 / 1000 lm
- Teplota barev 4 000 CCT



Obj. č. 530610

- 1x WL 1000 18.0
- 1x opasková spona



Akce č. 41

**89,00 €**

včetně DPH 106,80 €

## Aku stavební LED svítlna se stativem TL 4000 18.0/230



**4000**

Lumen max.

- Výkonná aku stavební LED svítlna s 3 úrovněmi jasu, 1000, 2000 a 4000 lm
- Multifunkční hlava může být používána odděleně jako pracovní svítidlo s baterií 18 V. Je možné ji používat po upevnění pomocí háku nebo po namontování na stativ
- Výškově nastavitelná pracovní oblast se stativem 1,1-2,2 m
- Stativ má přípojku 1/4"
- Osvětlovací těleso otočné o 180°
- Multifunkční ovládací panel s indikací stavu nabití LED, aktivní tlačítko, vypínač a nabíjecí přípojka USB-C
- Rychlá instalace a stabilita díky ovládnání jedním tlačítkem a trojnohému stativu
- Stavební svítlna může být také přímo napájena proudem obvyklým připojovacím kabelem pro elektrická zařízení (**není součástí dodávky!**)
- Vhodné pro provoz s 230 V nebo 110/120 V

Obj. č. 530375

- 1x TL 4000 18.0/230



Akce č. 42

**279,00 €**

včetně DPH 334,80 €



## Aku stavební LED svítlna CL 5000 10.8/18.0 a CL 10000 10.8/18.0

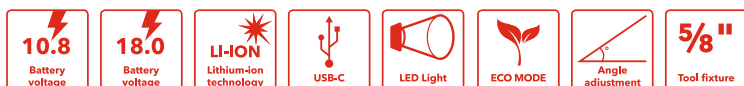

- Výkonné aku stavební svítlny 5 000 lm (CL 5000 10.8/18.0) nebo 10 000 lm (CL 10000 10.8/18.0) s 5 úrovněmi jasu plus režim ECO.
- S paměťovou funkcí
- Teplota barev 5 000 K odpovídá neutrální barvě světla
- Osvětlovací tělesa otočné o 120°
- Vizualní systém včasné výstrahy blikáním signalizuje konec životnosti akumulátoru
- Připojovací závit 5/8" pro stativy
- S možností k upevnění na stěnu
- Robustní a odolné pro nejvyšší zatížení
- Integrované distanční hlavy s chladicími otvory chrání čočku a povrchy



**5000**

Lumen max.



Obj. č. 504602

- 1x CL 5000 10.8/18.0

Akce č. 43

**169,00 €**

včetně DPH 202,80 €

**10000**

Lumen max.



Obj. č. 504610

- 1x CL 10000 10.8/18.0

Akce č. 44

**279,00 €**

včetně DPH 334,80 €

Vhodný stativ najdete na [www.flex-tools.com](http://www.flex-tools.com)



# Proformance s výhodnou cenou

Univerzální brusky pro stabu, renovace a rekonstrukce. Jedinečná kompaktní konstrukce, účinné odsávání prachu a praktičnost - jednoruční brusky FLEX s regulací otáček jsou nyní k dispozici za atraktivní zaváděcí cenu.

Excentrické brusky ORE 3-150-EC a ORE 5-150 EC



- Bezuhlíkový motor
- Nastavitelné otáčky
- Účinné odsávání prachu
- Talířová brzda
- Nárazuvzdorná filtrační patrona s vyměnitelným PES filtrem
- Připojení odsávání prachu Ø 27 mm
- Brusný talíř na suchý zip se systémem více otvorů pro optimální odsávání, vhodný pro všechna běžně dostupná brusiva Ø 150 mm



Obj. č. 532020

- 1x ORE 3-150 EC
- 1x brusný talíř na suchý zip střední
- 1x mikrofiltrační patrona PES s filtrem
- 1x vnitřní šestihranný klíč vel. 5

Akce č. 45

**275,00 €**

včetně DPH 330,00 €



Obj. č. 532021

- 1x ORE 5-150 EC
- 1x brusný talíř na suchý zip střední
- 1x mikrofiltrační patrona PES s filtrem
- 1x vnitřní šestihranný klíč vel. 5

Akce č. 46

**275,00 €**

včetně DPH 330,00 €



Delta bruska ODE 2-100 EC  
Excentrická bruska ORE 2-125 EC  
Vibrační bruska OSE 2-80 EC



- Nízké vibrace
- Bezuhlíkový motor
- Elektronické nastavení otáček ve 4 stupních
- Ergonomicky navržená, praktická rukojeť s vložkou Softgrip
- Účinné odsávání prachu díky integrovanému samoodávání s filtrační patronou



Obj. č. 532017

- 1x ODE 2-100 EC
- 1x brusný talíř na suchý zip
- 1x mikrofiltrační patrona PES s filtrem

Akce č. 47

**199,00 €**

včetně DPH 238,80 €



Obj. č. 532018

- 1x ORE 2-125 EC
- 1x brusný talíř na suchý zip
- 1x mikrofiltrační patrona PES s filtrem

Akce č. 48

**199,00 €**

včetně DPH 238,80 €



Obj. č. 532019

- 1x OSE 2-80 EC
- 1x brusný talíř na suchý zip
- 1x mikrofiltrační patrona PES s filtrem

Akce č. 49

**199,00 €**

včetně DPH 238,80 €

Vhodný průmyslový vysavač najdete na stranách 26/27



## Kombinované vrtací kladivo CHE 5-40 SDS-max



- Vrtací a sekací kladivo ve tvaru D 1150 W s vysokou úderovou energií a nízkými vibracemi
- Funkční spínač se třemi funkcemi: vrtání s přiklepem, sekání, seřizování sekáče
- Vyřazení rotace pro sekání
- Ideální jako vrtací kladivo, průměr 40 mm do zdiva a betonu pro kompozitní, injekční upevnění kotev a prostupy stěnou
- Pro sekání při odstraňování omítek a obkladů
- Variabilní otáčky, plynule nastavitelné v rozsahu 1-6 s LED indikátorem „Power Control“
- Bezpečnostní kluzná spojka: chrání v případě blokování vrtné korunky
- Oddělená ergonomická rukojeť s pogumovaným povrchem. Vibrace snižuje pružinový tlumič mezi krytem a rukojetí



### Obj. č. 532026

- 1x CHE 5-40 SDS-max
- 1x rukojeť
- 1x tuba tuku
- 1x přepravní kufřík



Vibrace snižuje pružinový tlumič mezi krytem a rukojetí.



Funkční spínač se třemi funkcemi: vrtání s přiklepem, sekání, seřizování sekáče.



**OBSAHUJE**  
2dílnou sadu sekáčů

Akce č. 50

**499,00 €**

včetně DPH 598,80 €



## Sekací kladivo DH 5 SDS-max



- Tlumení vibrací zadní rukojeti
- Boční rukojeť lze otáčet radiálně i axiálně
- Výkon 1050 W
- Počet úderů 3500/min
- 12 pozic nastavení sekáče
- Max. energie jednotlivého úderu (podle EPTA) 6,7 J
- Hmotnost 5,4 kg

Obj. č. 532027

- 1x DH 5 SDS-max
- 1x rukojeť
- 1x tuba tuku
- 1x přepravní kufřík



**OBSAHUJE**  
2dílnou sadu sekáčů

Akce č. 51

**485,00 €**

včetně DPH 582,00 €

## Univerzální vrtací kladivo CHE 2-28 SDS-plus



- Lehké vrtací a sekací kladivo 800 W v pistolovém provedení
- Max. energie jednotlivého úderu (podle EPTA) 2,7 J
- Pravý a levý chod přepínatelný přes geometrii uhlíků, díky tomu téměř stejný točivý moment v obou směrech otáčení
- Vrtání s příklepem i bez příklepu
- Hloubkový doraz: pro přesnou práci
- Vyřazení rotace pro sekání
- Max. rozsah vrtání až 28 mm v betonu
- S regulací ve spínači a funkcí nepřetržitého provozu
- Ideálně se hodí k vrtání s příklepem i bez příklepu o průměru 4-18 mm do zdiva a betonu, k upevňování hmoždinek, pro prostupy stěn a k lehkým sekacím pracím při odstraňování omítek a obkladů

Obj. č. 532028

- 1x CHE 2-28 SDS-plus
- 1x rukojeť
- 1x hloubkový doraz
- 1x L-BOXX® 136



**OBSAHUJE**  
adaptér na prach  
z vrtání SAD BS D32

Akce č. 52

**179,00 €**

včetně DPH 214,80 €

## Giraffe® GE 7 + Segmentová brusná hlava MH-R D225 + Handy-Giraffe® GCE 6-EC



### GE7

- Šikvný, lehký stroj s optimálním komfortem při obsluze. Ergonomická práce bez velké únavy
- Inovativní systém vyměnitelných hlav. Brusné hlavy lze upevnit a odstranit jedním cvaknutím
- Brusná hlava s otočným okrajovým segmentem k opravování plošných přechodů stěna/stěna a stěna/strop

### GCE 6-EC

- Pro broušení sádkartonových, plně tepelně izolovaných styroporových desek
- Lehká a praktická pro použití na menších plochách a ve stísněných prostorech
- Inovativní systém vyměnitelných hlav. Brusné hlavy lze upevnit a odstranit jedním cvaknutím

## Giraffe® GE 5 ECO



- Snadná manipulace: díky optimálnímu vyvážení mezi motorem a brusnou hlavou
- Spolehlivý přenos síly a vysoká flexibilita díky flexibilní hnací hřídeli

Obj. č. 532858

- 1x Giraffe® GE 7
- 1x Handy-Giraffe® GCE 6-EC
- 1x segmentová brusná hlava s otočným okrajovým segmentem MH-R D225
- 1x rychloupínací kroužek klip SH-FC 32
- 1x přepravní brašna



Akce č. 53

**899,00 €**

včetně DPH 1078,80 €



Obj. č. 474835

- 1x Giraffe® GE 5 v kartonu
- 1x adaptér SAD-C D36/27 AS/NL

Akce č. 54

**549,00 €**

včetně DPH 658,80 €



## Mobilní pracoviště pro systémy broušení stěn a stropů GM 270

- Mobilní pracoviště pro montáž typů Giraffe GE 5 / 7 a GDE 10, umožňující trvalý pracovní výkon bez negativního vlivu hmotnosti stroje
- Výrazná úspora energie uživatele díky snížení únavy a námahy
- Rychlá výměna Giraffe® bez použití nářadí upnutím do stabilního držáku, nastavení pracovní výšky bez použití nářadí
- Optimální přítlak na brusnou plochu díky plynové pružině.
- Kompaktní a šikvné, vhodné do každého vozidla
- Mobilní Giraffe je rychle připravena k použití, jednoduchá instalace bez použití nářadí díky rychloupínacím prvkům. Základní desku lze zafixovat na vysavače VCE 33/44 s držákem pro L-BOXX®, zvedací tyč upevnit na sklopný systém a upnout Giraffe
- Max. pracovní výška 2,7 m
- Hmotnost 8,0 kg



Kompaktní a šikvné, vhodné do každého vozidla.



Rychlá výměna Giraffe® bez použití nářadí upnutím do stabilního držáku stroje.

Obj. č. 530596

- 1x GM 270
- 1x přepravní brašna
- 1x přepravní kufřík L-BOXX® 136



Akce č. 55

**549,00 €**

včetně DPH 658,80 €



**NOVINKA**

Vhodný průmyslový vysavač najdete na stranách 26/27





## Příslušenství

### Brusivo Ø 225 mm

Výrobek	Typ/zrmitost	Obj. č.	Cena bez DPH
 Brusný papír na suchý zip Xtreme Plus	P 40	280739	93,00 €
	P 60	260233	93,00 €
	P 80	260234	93,00 €
	P 100	260235	89,00 €
	P 120	282405	89,00 €
	P 150	311995	89,00 €
	P 180	311987	89,00 €
	P 220	260236	89,00 €
 Brusný papír na suchý zip	P 24	531542	55,00 €
	P 40	531900	24,90 €
	P 60	531901	24,50 €
	P 80	531902	24,50 €
	P 100	531896	22,90 €
	P 120	531897	22,90 €
	P 150	531898	22,90 €
	P 180	531543	22,90 €
 Brusný papír na suchý zip extra jemný	P 220	531899	22,90 €
	P 40	531908	39,50 €
	P 60	531909	39,50 €
	P 80	531544	39,50 €
	P 100	531903	37,90 €
	P 120	531904	37,90 €
	P 150	531905	37,90 €
	P 180	531906	37,90 €
 Brusná mřížka na suchý zip	K 80	260237	99,00 €
	K 100	260230	99,00 €
 Brusné rouno na suchý zip	A 100	281042	73,00 €
	A 180	281034	73,00 €

### Brusivo délka 290 mm

 Brusný papír na suchý zip extra jemný	P 40	531948	39,50 €
	P 60	531949	39,50 €
	P 80	531915	39,50 €
	P 100	531910	37,90 €
	P 120	531911	37,90 €
	P 150	531912	37,90 €
	P 180	531913	37,90 €
	P 220	531914	37,90 €

### Brusné talíře a unašeče

	Molitanový adaptér pro GE 5, GE 5 R, GSE 5 R	KAD D225/16 S	483109	22,00 €
		KAD D225/16 H	483117	27,00 €
	Molitanový adaptér pro kulatou brusnou hlavu Vario-Giraffe® a Handy-Giraffe®	KAD D225/13 S	437956	22,00 €
		KAD D225/13 H	483095	28,00 €
	Sada adaptáru na suchý zip supersoft		483486	52,00 €

### Výměnné hlavy GE 7 / GCE 6-EC / GE MH 18.0-EC

	Brusná hlava s otočným okrajovým segmentem	MH-R	457183	233,00 €
	Excentrická brusná hlava	MH-X	457205	265,00 €
	Kulatá brusná hlava	MH-O	457175	211,00 €
	Trojúhelníková brusná hlava	MH-T	457191	233,00 €

### Držák Giraffe pro VCE 33 ... / VCE 44 ...

	Držák Giraffe	VCE-GE Fix	445185	27,00 €
---	---------------	------------	--------	---------

# Vysavače třídy L

## Bezpečnostní vysavač s ručním čištěním filtru VC 6 L MC



Obj. č. 532024

- 1x VC 6 L MC
- 1x sací hadice Ø 32 mm x 0,5-2,5 m
- 1x plochý skládaný filtr třídy L
- 1x rounový filtrační sáček třídy L
- 1x ruční trubice
- 1x šterbinová hubice
- 1x kulatý kartáč
- 1x hubice na čalounění
- 1x polstrovaný popruh na přenášení
- 1x podvozek

### OBSAHUJE

5x rounový filtrační sáček třídy L



Akce č. 56

**129,00 €**

včetně DPH 154,80 €



## Bezpečnostní vysavač s ručním čištěním filtru VC 21 L MC



Obj. č. 409979

- 1x VC 21 L MC včetně příslušenství
- 1x bohatá úklidová sada
- 5x rounový filtrační sáček FS-F VC/E 21-26 L VE5



Akce č. 57

**199,00 €**

včetně DPH 238,80 €



## Bezpečnostní vysavač s automatickým čištěním filtru, S 44 L



Obj. č. 444146

- 1x S 44 L
- 1x sací hadice s regulací přísávání
- 1x plochý skládaný filtr PES
- 1x sáček na separaci odpadu
- 2x prodlužovací trubice
- 1x koleno
- 1x podlahová hubice se sponou
- 1x šterbinová hubice
- 1x hubice na čalounění
- 1x kulatý kartáč
- 1x adaptér
- 1x expandér
- 2x držák hadice

Akce č. 58

**589,00 €**

včetně DPH 706,80 €



## Bezpečnostní vysavače s automatickým čištěním filtru VCE 33 L AC a VCE 44 L AC



- Vysoce výkonná turbína pro vysoký sací výkon a vysoký podtlak
- Permanentní zásuvka s elektronickým automatickým vypínačem
- Regulace objemového průtoku vzduchu otočným přepínačem
- Elektronické sledování hladiny naplnění pro mokré vysávání
- Pozvolný náběhu a zpožděné vypnutí
- 15-ti sekundový doběh odstraní zbytky prachu v sací hadici
- Antistatické vybavení s ochranou proti prachu
- Snadná výměna filtru
- Adaptérová deska pro upevnění L-BOXXů a systainerů Tanos



VCE 33 L AC, obj. č. 471186

- 1x VCE 33 L AC
- 1x antistatická sací hadice Ø 32 mm x 4 m
- 1x držák pro L-BOXX®
- 1x plochý skládaný filtr PES L/M/H
- 1x rounový filtrační sáček třídy L/M
- 5x rounový filtrační sáček FS-F VCE L/M
- 1x přepravní kufřík L-BOXX® TK-L 102
- 1x PP sáček na separaci odpadu
- 1x adaptér Ø 25-32 mm, antistatický
- 2x držák hadice
- 1x bohatá úklidová sada

Akce č. 59

**635,00 €**

včetně DPH 762,00 €



VCE 44 L AC, obj. č. 471208

- 1x VCE 44 L AC
- vybavení jako nahoře

Akce č. 60

**679,00 €**

včetně DPH 814,80 €

# Vysavače třídy M

## Bezpečnostní vysavač s automatickým čištěním filtru 20 l, třída M VCE 22 M MC a VCE 22 M MC V

- Vysoce výkonná turbína zajišťuje vysoký sací výkon
- Přístrojová zásuvka s elektronickým automatickým vypínačem
- Pozvolný rozběh a zpoždění vypnutí (doběh 5 sekund)
- Volič průměru sání 32 mm nebo 21 mm
- Regulace objemového průtoku vzduchu
- Antistatické vybavení s ochranou proti prachu
- Bezpečnostní vysavač třídy M, vhodný pro všechny prach s hodnotami AGW  $\geq 0,1 \text{ mg/m}^3$ . Speciálně pro minerální a dřevěný prach (buk a dub)
- Technologie senzoru průtoku monitoruje objemový proud



### Pro použití na staveništi



Obj. č. 519812

- 1x VCE 22 M MC
- 1x antistatická sací hadice s regulací sekundárního vzduchu
- 1x úklidová sada



Akce č. 61  
**579,00**  
včetně DPH 694,80 €

### Pro automobilový průmysl



Obj. č. 530920

- 1x VCE 22 M MC V
- 1x antistatická sací hadice



Akce č. 62  
**539,00**  
včetně DPH 646,80 €

## Bezpečnostní vysavače s automatickým čištěním filtru VCE 33 M AC a VCE 44 M AC



- Vysoce výkonná turbína pro vysoký sací výkon a vysoký podtlak
- Permanentní zásuvka s elektronickým automatickým vypínačem
- Regulace objemového průtoku vzduchu
- Elektronické sledování hladiny naplnění pro mokré vysávání
- Pozvolný rozběh a zpožděné vypnutí
- 15-ti sekundový doběh odstraní zbytky prachu v sací hadici
- Antistatické vybavení s ochranou proti prachu
- Snadná výměna filtru
- Adaptérová deska pro upevnění L-BOXXů a systainerů Tanos

VCE 33 M AC, obj. č. 471194

- 1x VCE 33 L AC
- 1x antistatická sací hadice Ø 32 mm x 4 m
- 1x držák pro L-BOXX®
- 1x plochý skládaný filtr PES L/M/H
- 1x rounový filtrační sáček třídy L/M
- 5x rounový filtrační sáček FS-F VCE L/M
- 1x přepravní kufřík L-BOXX® TK-L 102
- 1x PP sáček na separaci odpadu
- 1x adaptér Ø 25-32 mm, antistatický
- 2x držák hadice
- 1x bohatá úklidová sada

Akce č. 63  
**805,00**  
včetně DPH 966,00 €



VCE 44 M AC, obj. č. 471216

- 1x VCE 44 M AC
- vybavení jako nahoře

Akce č. 64  
**835,00**  
včetně DPH 1 002,00 €



# Maximální ochrana proti prachu na staveništi

## Stavební čistička vzduchu VAC 800-EC

Podívejte se na video!



### Vysoce výkonná

V krátkém čase výrazně snižuje zatížení škodlivinami v místnostech o rozloze až 100 m<sup>2</sup>.

### Velmi praktická

Nevyžaduje montáž. Umístit, zapnout - a vzduch je čistý. Filtr lze vyměnit bez použití náradí.

### Nízké vedlejší náklady

Při správném používání lze filtr HEPA 14 používat až jeden rok. Čistička vzduchu VAC 800-EC je speciálně dimenzována pro nepřetržitý provoz a vyniká velmi nízkou spotřebou energie.

### Tichý režim

Ve speciálním nočním režimu je hladina akustického tlaku pouze 38 dB (A). To znamená, že provozní hluk klesá pod hranici, která ruší koncentraci a proto je ideální i pro učebny, kanceláře apod.

### Nízká hmotnost

S hmotností pouhých 7,2 kg je VAC 800-EC nejlehčí ve své třídě, takže se snadno přenáší.

### Robustní konstrukce

Speciálně navrženo pro extrémní podmínky na staveništích. VAC 800-EC je mimořádně robustní a přesvědčí svou dlouhou životností.

## VAC 800-EC

Obj. č. 532859

- 1x VAC 800-EC
- 1x HEPA filtr H14
- 1x předfiltr G3
- 1x hrubý filtr G4
- 1x hadice SH 125x5m C



### Tichá turbína EC („Made in Germany“)

- Vysoká výdrž
- Dlouhá životnost
- Nízké servisní náklady
- Nízká hlučnost



### Výměna filtru „Top-Change“ bez použití náradí

Jednoduchým ovládním rychloupínacích páček. Zabraňuje zbytečnému kontaktu s použitými filtračními kazetami.

Akce č. 65

**799,00 €**

včetně DPH 958,80 €



#### V pracovním prostoru se pracuje s podtlakem

Aby se zabránilo šíření prachu do prostředí mimo pracovní prostor, měla by být instalována dveřní uzávěra. Vycištěný vzduch se odvádí hadicí z pracovního prostoru nebo je zase přiváděn zpět do pracovního prostoru jako vycištěný vzduch.

#### Mobilní čističku vzduchu FLEX lze okamžitě použít bez nutnosti montáže

- Příkon 170 W
- Jmenovitá spotřeba energie 1,7-1,45 A
- Otáčky naprázdno 0-3930/min
- Připojení odsávání prachu Ø 125 mm
- Hladina akustického tlaku v 1m, 58 dB(A)
- Max. objem průtoku vzduchu 544 m<sup>3</sup>/h
- Plocha filtru H13 > 7,26 m<sup>2</sup>
- Jištění 10 VA
- Rozměry (D × Š × V) 373 × 400 × 508 mm
- Délka kabelu 3,5 m
- Hmotnost 7,2 kg

#### Příslušenství

Výrobek	Označení	Ks	Obj. č.	Cena bez DPH	
Hadice	SH 125x5m C	1	477672	58,00 €	
	SH 125x6m C	1	488186	69,00 €	
	SH 205x7,5m C	1	500399	138,00 €	
Filtry	Předfiltr G3	VFE VAC G3	10	477699	26,00 €
	Hrubý filtr G4	FE VAC G4	1	477702	25,00 €
	Filtr s aktivním uhlím G4	FE VAC G4 AK	1	477710	57,00 €
	Jemný prachový filtr F7	FE VAC F7	1	477729	43,00 €
	Filtr HEPA 13	FE VAC H13/HEPA	1	477737	161,00 €
	Filtr HEPA 14	FE VAC H14/HEPA	1	488194	173,00 €

## Bruska pro leštění kamene za mokra 1 150 W LE 12-3 100 WET, PRCD s variabilními otáčkami a ochranným spínačem PRCD, 115 mm



- Silný motor 1 150 W
- Mikroprocesorová elektronika: udržování konstantních otáček pomocí tachogenerátoru, pozvolný rozběh, ochrana proti přetížení a předvolba otáček
- Osobní ochranný spínač PRCD: integrovaný v kabelu
- Vysoký točivý moment pro maximální úběr a nejvyšší kvalitu povrchu
- Přívod a regulace vody je umístěna pod krytem, jednodušší obsluha a přesné dávkování. Přímo nad leštícím talířem vzniká volná úchopová plocha
- Speciální hadice 2 m
- Rychlospojka z mosazi: pro vodní hadici 1/2"
- Aretace vřetene

Obj. č. 378461

- 1x LE 12-3 100 WET, PRCD
- 1x GB-S L/LE12-3
- 1x držák kabelu (suchý zip)



Akce č. 66

**545,00 €**

včetně DPH 654,00 €

## Štokovací stroj LST 1503 VR



- Mikroprocesorová elektronika: udržování konstantních otáček pomocí tachogenerátoru, pozvolný rozběh, ochrana proti přetížení a předvolba otáček
- Nastavitelná pracovní šířka: 3stupňová 40 až 92 mm
- Doraz: plynule nastavitelný pro přesnou práci podél hrany kamene
- Odsávání prachu: pro použití i v obydlených budovách
- Stroj osazený 60 agresivními karbidovými hroty zvládne rychle a přesně hrubovací práce
- Rotující hlava stroje je v gumovém uložení, to snižuje hlučnost a vibrace a prodloužuje životnost pohonu
- Kryt převodovky přímo nad nástrojem pro optimální vedení stroje

Obj. č. 259229

- 1x LST 1503 VR
- 1x postranní doraz
- 1x vnitřní šestihřanný klíč vel. 5
- 1x SAD D32 WS/WSK
- 1x SHV-C 32x0,5 m



Akce č. 67

**1 035,00 €**

včetně DPH 1 242,00 €

## Diamantová pila na kámen CS 60 WET



- Vysoce výkonný motor: mimořádně silný pro řezání kamene a frézování spár
- Plynulé nastavení hloubky řezu od 0 do 60 mm, s vodící lištou do 54 mm. V pokosovém řezu od 0 do 44 mm, s vodící lištou do 38 mm
- Plynulé nastavení úhlu pro pokosové řezy v rozsahu 0 až 45°
- Značení řezu na vodící podstavě 0°/30°/45° pro rychlou orientaci
- Vysoce kvalitní ochranný kryt a vodící podstava z hořčíkového tlakového odlitku
- Gumová ochrana motoru zabraňuje přímému nasávání stříkající vody
- Přívod vody: pro účinné chlazení diamantového nástroje
- Rychlospojka z mosazi: pro 1/2" vodní hadici
- Osobní ochranný spínač PRCD: integrovaný v kabelu

Obj. č. 531029

- 1x diamantová pila na kámen CS 60 WET
- 1x klíč pro výměnu nástrojů
- 1x paralelní doraz
- 1x L-BOXX® 238
- 1x diamantový řezací kotouč se segmentovým břitem



Akce č. 68

**889,00 €**

včetně DPH 1066,80 €

**OBSAHUJE**

GRS 160  
vodící lištu



# Beton-Giraffe® GDE 10 Set Turbo-Jet / Thermo-Jet

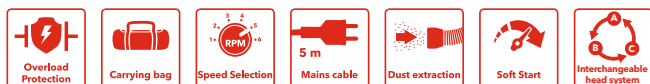

## Beton-Giraffe® GDE 10 Set Turbo-Jet

Obj. č. 532860

- 1x Beton-Giraffe® GDE 10
- 1x brusná hlava DGH-R D150 s upnutím nástrojů D28 mm
- 1x brusná hlava DSH-R D150 s unašečem na suchý zip D150 mm
- 1x diamantový brusný pad na suchý zip DP 30 DRY D150
- 1x antistatická sací hadice SH-CF 32x4m AS/NL
- 1x diamantový brusný talíř Turbo-Jet D150
- 1x přepravní brašna



Akce č. 69

**1365,00 €**

včetně DPH 1638,00 €

## Beton-Giraffe® GDE 10 Set Thermo-Jet

Obj. č. 532861

- 1x Beton-Giraffe® GDE 10
- 1x brusná hlava DGH-R D150 s upnutím nástrojů D28 mm
- 1x brusná hlava DSH-R D150 s unašečem na suchý zip D150 mm
- 1x diamantový brusný pad na suchý zip DP 30 DRY D150
- 1x antistatická sací hadice SH-CF 32x4m AS/NL
- 1x diamantový brusný talíř Thermo-Jet D150
- 1x přepravní brašna



Akce č. 70

**1365,00 €**

včetně DPH 1638,00 €



Brusné hlavy DGH-R D150 a DSH-R D150 jsou standardně součástí dodávky



## Aku ruční okružní pila CS 62 18.0-EC/5.0 Set



- Vysoký výkon posuvu
- Hloubka řezu max. 62 mm

Obj. č. 513326

- 1x aku ruční okružní pila CS 62 18.0-EC
- 2x akumulátor Li-Ion AP 18,0/5,0 Ah
- 1x nabíječka CA 10.8/18.0
- 1x pilový kotouč Z 24-WZ
- 1x prachový sáček
- 1x odsávací adaptér
- 1x přepravní kufřík L-BOXX® 374
- 1x adaptér pro vodící lištu GR-A CS 62

Akce č. 71

**599,00 €**

včetně DPH 718,80 €



### Flexibilní adaptér pro lištové systémy

- možná montáž bez použití nářadí
- řezy 0-50° na liště FLEX
- použitelný pro další lištové systémy

### SADA OBSAHUJE

vodící lištu GRS 160

Vhodný průmyslový vysavač najdete na stranách 26/27

## Kompaktní sanační bruska pro broušení v blízkosti okraje LDE 16-8 125 R, Kit Turbo-Jet II

- Elektronika s udržováním konstantních otáček, pozvolným rozběhem, ochranou proti přetížení a monitorováním teploty
- Spolehlivý vysoce výkonný motor 1600 W
- Plynule regulovatelné otáčky naprázdno 4500-7800/min
- Anti-Kickback, při zablokování kotouče vypne motor
- Ochranný kryt s otočným segmentem pro broušení až ke stěně
- Plynule nastavitelná ergonomická rukojeť s tlumením vibrací
- Hadicová spojka FLEX pro západkové připojení Ø 32 mm obsažena v základním vybavení
- Zapuštěná aretace zabráňující neúmyslné aktivaci
- Ideální pro práci na stěnách, stropích a podlahách. Efektivní a hospodárná práce díky optimálnímu sladění stroje a brusného talíře

Obj. č. 513474

- 1x LDE 16-8 125 R
- 1x diamantový brusný talíř Turbo-Jet II
- 1x odsávací kryt s kartáčovým lemem
- 1x rukojeť
- 3x držák kabelu
- 1x vnitřní šestihranný klíč vel. 4
- 1x povolovací klíč
- 1x přepravní kufřík L-BOXX® 238



K dodání jako LD 16-8 125 R, Kit Turbo-Jet II s konstantními otáčkami, (obj. č. 504939) za 14 990,-Kč bez DPH.

**OBSAHUJE**

diamantový brusný talíř Estrich-Jet Ø 125 mm (brusný talíř pro abrazivní materiály)



Akce č. 78

**599,00 €**

včetně DPH 718,80 €

**V hodnotě 165,00 €**

## Výkonná sanační bruska 2 400 W pro broušení ploch, 180 mm LD 24-6 180, Kit Turbo-Jet

- Pružný gumový přísávací kroužek s kovovým kroužkem s nízkým opotřebením
- Odsávání prachu chrání před abrazivním prachem
- Pozvolný rozběh pro bezpečný start
- Blokování opětovného spuštění po výpadku proudu
- Odsávací kryt s plynulou regulací výšky
- Odsávací hrdlo 32 mm vnější Ø
- Velmi vhodná pro velkoplošný úběr
- Vhodné brusné talíře konstrukční výšky 22 mm až 28 mm
- S plynule nastavitelnou ergonomickou rukojetí s tlumením vibrací

Ø 180 mm



**OBSAHUJE**

brusný talíř PKD Ø 180 mm

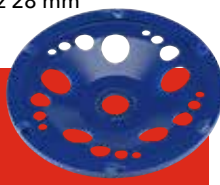

**v hodnotě 345,00 €**

Obj. č. 513482

- 1x LD 24-6 180
- 1x diamantový brusný talíř Turbo-Jet Ø 180 mm
- 1x odsávací kryt s gumovým sacím kroužkem
- 1x odsávací adaptér
- 1x upínací matice M 14
- 1x upínací příruba vel. 17
- 1x vnitřní šestihranný klíč vel. 6
- 1x povolovací klíč
- 1x rukojeť
- 3x držák kabelu
- 1x přepravní kufřík



Akce č. 79

**789,00 €**

včetně DPH 946,80 €

## Univerzální stroj RETECFLEX pro renovace, rekonstrukce a modernizace RE 16-5 115, Kit s frézovací hlavou špičatou

- Univerzální stroj, který lze přizpůsobit pro mnoho aplikací při renovaci a modernizaci, kompaktní, praktický a ideální pro práci na menších plochách i na okrajích velkých ploch
- Předvolba otáček, udržování konstantních otáček pomocí tachogenerátoru, pozvolný rozběh, blokování opětovného spuštění po výpadku proudu, ochrana proti přetížení a monitorování teploty
- Anti-Kickback
- Speciální převodovka: speciální redukce pro vysoký točivý moment ve středním a nízkém pásmu otáček
- Plynule nastavitelná ergonomická rukojeť s tlumením vibrací
- Klip systém FLEX. Nejsou potřeba žádné adaptéry a redukční objímky
- Odsávací kryt: s plynulou regulací výšky
- Aretace včetně

Obj. č. 513504

- 1x RE 16-5 115
- 1x špičatá frézovací hlava
- 1x sací kryt broušení Ø 115 mm s kartáčovým lemem
- 1x opěrný kryt pro frézování Ø 80 mm
- 1x brusný talíř Ø 115/M14 suchý zip Bowl
- 1x sada brusných kotoučů Korund Ø 115
- 1x rukojeť
- 1x prstýnkový klíč, vel. 13
- 1x vnitřní šestihranný klíč vel. 4
- 1x upevňovací šrouby, M 8
- 1x přepravní kufřík L-BOXX® 238



**OBSAHUJE**

diamantový brusný talíř Estrich-Jet, brusný talíř PKD



Akce č. 80

**879,00 €**

včetně DPH 1054,80 €

**v hodnotě 12 339,-Kč**

Vhodný průmyslový vysavač najdete na stranách 26/27



# 3

ROKY

**FLEX ZÁRUKA**

## Stačí se zaregistrovat a okamžitě získáte tříletou záruku.

Naše výrobky procházejí důkladnými kontrolami. FLEX je totiž synonymem nejvyšší kvality. Proto vám můžeme nabídnout tříletou záruku jako bezplatný kompletní balíček pro bezstarostné užívání, a to na veškeré elektrické nářadí, lithium-iontové akumulátory, související nabíječky a laserová měřicí zařízení (neplatí pro vysavače třídy H!).

Stačí stroj do 30 dnů od nákupu zaregistrovat na <https://warranty.flex-tools.com> a získáte následující výhody:

- záruční lhůta prodloužená na tři roky
- servisní certifikát, pokud bude potřeba oprava
- sledování stavu opravy v případě reklamace

**Týká se také akumulátorů a nabíječek!**



**Chcete své záruční listy vždy mít na svém chytrém telefonu a spravovat je mobilně?**

Žádný problém, s aplikací FLEX Warranty můžete službu tříleté záruky využívat pohodlně i na cestách. Stačí si stáhnout bezplatnou aplikaci a službu využít.



## Vždy zůstanete up-to-date s newsletterem FLEX

### Výhody pro vás

S FLEX NEWS už nic nepropásnete:

- informace o všech novinkách,
- informace o exkluzivních nabídkách a slevách
- veletrhy, akce, výherní hry
- aplikační informace pro vaši práci

**Kontaktujte nás pro odběr informací FLEX News na [info@flex-tools.cz](mailto:info@flex-tools.cz)**

# Přesnost na celé čáře

## Samonivelační křížový laser ALC 2/1-G/R



- Individuálně přepínatelná horizontální a vertikální laserová linie
- Antireflexní skla
- Dosah až 50 metrů / až 70 metrů s přijímačem
- Vypínatelná samonivelace
- Snadné ovládání
- Integrovaný li-polymerový akumulátor



Obj. č. 530443

- 1x ALC 2/1-G/R
- 1x magnetický držák
- 1x přepravní brašna
- 1x kabel USB
- 1x nabíječka

**SADA ODSAHUJE**  
stativ LKS 65-170 F 1/4



Akce č. 72

**245,00 €**

včetně DPH 294,00 €

## Samonivelační křížový laser ALC 3/1-G/R



- S jednou horizontální a dvěma vertikálními laserovými liniemi v úhlu 90° a svislicí (červený laser), samostatně spínatelnými
- Dosah až 50 metrů / až 70 metrů s přijímačem
- Antireflexní skla
- Provozní doba na akumulátor více než 6 hodin



Obj. č. 530444

- 1x ALC 3/1-G/R
- 1x magnetický držák
- 1x přepravní brašna
- 1x kabel USB
- 1x nabíječka

**SADA OBSAHUJE**  
stativ LKS 65-170 F 1/4



Akce č. 73

**309,00 €**

včetně DPH 370,80 €

## 360° aku liniový laser ALC 3/360-G/R 10.8 Set



- Režim přijímače
- Jedna horizontální a dvě vertikální 360° laserové linie, jednotlivě spínatelné
- Funkce svislice
- Antireflexní skla
- Dosah až 100 m, s přijímačem až 120 m
- Vypínatelná samonivelační funkce
- 3 úrovně jasu
- Ochrana proti prachu a stříkající vodě
- Optický výstražný signál při překročení rozsahu samonivelace

Obj. č. 532862

- 1x ALC 3/360-G/R 10.8
- 1x laserový cílový terčik a zaměřovací brýle
- 1x univerzální držák laseru
- 1x nabíječka CA 10.8
- 1x akumulátor 2,5 Ah AP 10.8/2.5
- 1x přepravní kufrík L-BOXX® 136

Akce č. 74

**579,00 €**

včetně DPH 694,80 €



**SADA OBSAHUJE**  
stativ LKS 65-170 F 1/4



**Bezpečnostní upozornění!** Laserová měřicí zařízení FLEX splňují všechny mezinárodní bezpečnostní normy. Odpovídají třídě laseru 2 nebo 2M podle normy DIN EN 60825-1: 2001-11 (vlnová délka 635–670 nm, výstupní výkon < 1 mW) a při používání v souladu s určením jsou neškodné pro oči a pokožku. Při manipulaci s laserovými měřicími zařízeními byste se však přesto nikdy neměli dívat přímo do laserového paprsku.

## Laserový měřič vzdálenosti ADM 100 G do max. 100 m

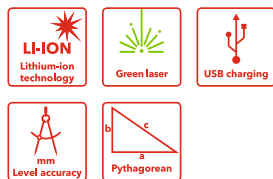

- Zelený laser pro rychlá a přesná měření
- Měření délky, plochy a objemu a nepřímé měření
- Pythagorova věta
- Funkce paměti pro uložení až 99 hodnot
- Režim kontinuálního měření
- Tlačítko Unit/Sound: tichý nebo se zvukem a nastavení požadované jednotky pro měření
- Podsvícený čtyřřádkový displej
- Pouzdro odolné proti prachu a stříkající vodě
- 1/4" přípojovací závit pro stativy
- Provoz je možný na baterie AAA 1,5 V nebo akumulátor



**ADM 100 G**  
Obj. č. 518964

- 1x lithium-iontový akumulátor
- 3x baterie AAA 1,5 V
- 1x kabel USB na micro USB
- 1x ochranný sáček

Akce č. 75

**205,00 €**

včetně DPH 246,00 €

## Laserový měřič vzdálenosti ADM 70 G do max. 70 m

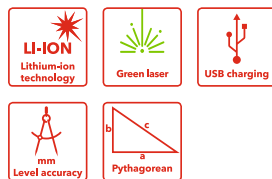

- Zelený laser pro rychlá a přesná měření
- Měření délky, plochy a objemu a nepřímé měření
- Pythagorova věta
- Funkce paměti pro uložení až 99 hodnot
- Režim kontinuálního měření
- Tlačítko Unit/Sound: tichý nebo se zvukem a nastavení požadované jednotky pro měření
- Podsvícený čtyřřádkový displej
- Pouzdro odolné proti prachu a stříkající vodě
- 1/4" přípojovací závit pro stativy
- Provoz je možný na baterie AAA 1,5 V nebo akumulátor



**ADM 70 G**  
Obj. č. 518956

- 1x lithium-iontový akumulátor
- 3x baterie AAA 1,5 V
- 1x kabel USB na micro USB
- 1x ochranný sáček

Akce č. 76

**159,00 €**

včetně DPH 190,80 €

## Laserový měřič vzdálenosti ADM 30 Smart do max. 30 m

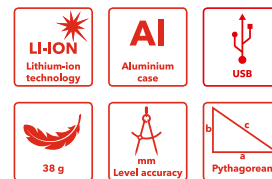

- Rychlé zjištění rozměrů v interiérech
- Snadné ovládání
- Výpočet délky, plochy a objemu
- Nepřímé měření výšky
- Režim kontinuálního měření
- Přepínatelné měření v m/mm, palcích/stopách
- Integrovaný akumulátor
- Automatické vypnutí
- Podsvětlený displej
- Prachotěsné pouzdro



**ADM 30 Smart**  
Obj. č. 504599

- 1x ADM 30 Smart
- 1x poutko na ruku
- 1x kabel USB

Akce č. 77

**42,00 €**

včetně DPH 50,40 €

**Bezpečnostní upozornění!** Laserová měřicí zařízení FLEX splňují všechny mezinárodní bezpečnostní normy. Odpovídají třídě laseru 2 nebo 2M podle normy DIN EN 60825-1: 2001-11 (vlnová délka 635–670 nm, výstupní výkon < 1 mW) a při používání v souladu s určením jsou neškodné pro oči a pokožku. Při manipulaci s laserovými měřicími zařízeními byste se však přesto nikdy neměli dívat přímo do laserového paprsku.

# Správně to umíchají

Profesionální míchadla FLEX pořádně míchají trhem. Zajistěte si nyní ergonomicky optimální řešení pro čisté, výkonné a rychlé míchání stavebních materiálů. Optimální zaváděcí nabídka pro malíře, štukatéry, omítkáře nebo zedníky.

## U každého stroje 2 spirálové míchací koše

1x WR2 ...x600 M14  
1x WR3R ...x600 M14



### 1-rychlostní míchadlo 1 010 W MXE 1000

- Pro míchání hmot do 40 kg
- Celovinná elektronika: pozvolný rozběh, monitorování teploty, ochrana proti přetížení a plynulá regulace otáček ve spínači
- Otáčky naprázdno 0-780/min

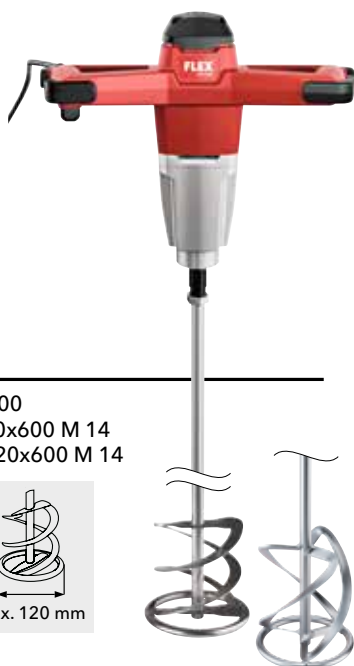

Obj. č. 531035

- 1x 1-rychlostní míchadlo MXE 1000
- 1x spirálový míchací koš WR2 120x600 M 14
- 1x spirálový míchací koš WR3R 120x600 M 14

Akce č. 81

**169,00 €**

včetně DPH 202,80 €



### 2-rychlostní míchadlo 1 600 W MXE 1602

- Pro míchání hmot do 90 kg
- Robustní dvourychlostní převodovka: velkoryse dimenzovaná a optimálně seřízená - pro otáčky vhodné pro materiál a silný točivý moment
- Pozvolný rozběh, monitorování teploty, ochrana proti přetížení a plynulá regulace otáček ve spínači
- Pohodlný třístupňový spínač přístupný z polohy úchopu bez přerušování práce, chráněný gumovou krytkou

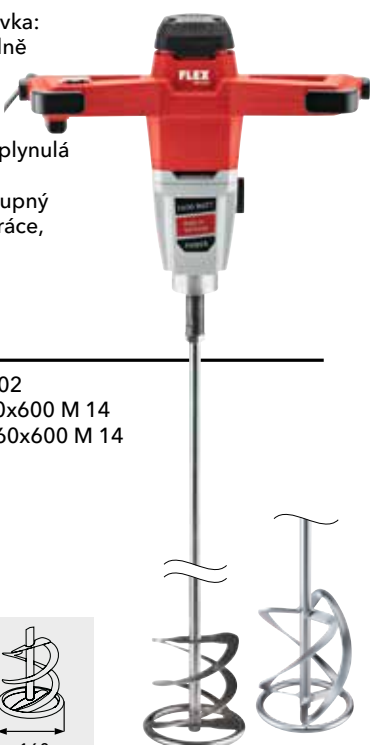

Obj. č. 531037

- 1x 2-rychlostní míchadlo MXE 1602
- 1x spirálový míchací koš WR2 160x600 M 14
- 1x spirálový míchací koš WR3R 160x600 M 14

Akce č. 83

**309,00 €**

včetně DPH 370,80 €



### 2-rychlostní míchadlo 1 200 W MXE 1202

- Pro míchání hmot do 60 kg
- Celovinná elektronika: pozvolný rozběh, monitorování teploty, ochrana proti přetížení a plynulá regulace otáček ve spínači
- Třístupňový přepínač / stupeň 1: čištění, stupeň 2: mísení, stupeň 3: promíchání
- Otáčky naprázdno 1. rychlostní stupeň 0-210 / 325 / 530/min
- Otáčky naprázdno 2. rychlostní stupeň 0-320 / 490 / 780/min

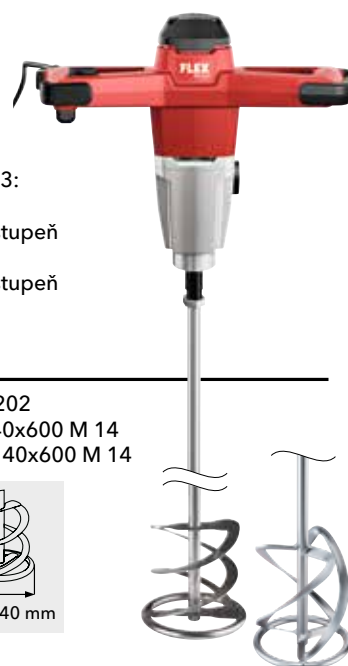

Obj. č. 531036

- 1x 2-rychlostní míchadlo MXE 1202
- 1x spirálový míchací koš WR2 140x600 M 14
- 1x spirálový míchací koš WR3R 140x600 M 14

Akce č. 82

**229,00 €**

včetně DPH 274,80 €



### Aku 2-rychlostní míchadlo 18 V s 3-krokovým přepínačem otáček MXE 18.0-EC



- Pro míchání hmot do 30 kg
- Regulace ve spínači
- Robustní 2-rychlostní převodovka
- Třístupňový přepínač / stupeň 1: čištění, stupeň 2: mísení, stupeň 3: promíchání
- Otáčky naprázdno 1. rychlostní stupeň 0-210/325/530 1/min
- Otáčky naprázdno 2. rychlostní stupeň 0-320/490/780 1/min



Obj. č. 532031

- 1x aku 2-rychlostní míchadlo MXE 18.0-EC
- 1x nabíječka CA 10.8/18.0
- 2x akumulátor Li-Ion AP 18,0/5,0 Ah
- 1x spirálový míchací koš WR2 120x600 M 14
- 1x spirálový míchací koš WR3R 120x600 M 14



Akce č. 84

**499,00 €**

včetně DPH 598,80 €



## Úhlová bruska 2 600 W L 26-6 230 TK-S



- Motor: vysoce zatížitelný s vysokou účinností pro silný výstupní výkon
- Pozvolný rozběh, blokování opětovného spuštění po výpadku proudu, ochrana proti přetížení, konstantní elektronika CDC
- Anti-Kickback
- Rukojeť SoftVib pro snížení vibrací, možnost montáže ve třech polohách
- Zadní rukojeť s měkkou vložkou lze otočit o 90° doprava a doleva pro optimalizaci pracovní polohy
- Aretace vřetene



### Obj. č. 466239

- 1x L 26-6 230 TK-S
- 1x přepravní kufřík
- 1x rychloupínací matice SDS-Clic M 14
- 1x diamantový řezací kotouč standard na beton Ø 230 mm



Akce č. 85  
**239,00 €**  
včetně DPH 286,80 €

## Diamantový řezací systém s odsávacím krytem a lištou DCG L 26-6 230 Set

- Úhlová bruska s již namontovaným odsávacím krytem je v kufru připravená k okamžitému použití, diamantový řezací kotouč Universal 230 mm je součástí dodávky
- Výkonná úhlová bruska L 26-6 230 spozvolným rozběhem, blokováním opětovného spuštění, ochranou proti přetížení, konstantní elektronikou CDC a funkcí Anti-Kickback
- Plně uzavřený odsávací kryt pro účinné odsávání prachu
- Přímé připojení pomocí klipového systému Flex
- Základová deska s kolečky pro snadné posouvání, lze používat s vodící lištou nebo bez ní
- Hloubkový doraz se stupnicí pro přednastavení hloubky řezu a pro libovolný začátek řezu (ponorný řez) s vodící lištou i bez ní (max. 55 mm s lištou, 60 mm bez lišty)
- Boční rukojeť lze namontovat volitelně vpravo/vlevo



### Obj. č. 494674

- 1x úhlová bruska L 26-6 230
- 1x odsávací kryt DCG AG 230
- 1x diamantový řezací kotouč Universal Ø 230 mm
- 3x gumová lišta DCG AG Set
- 1x distanční kroužek DCG AG 230 L26/24/22
- 1x rukojeť SoftVib
- 1x upínací příruba
- 1x upínací matice M 14
- 1x vnitřní šestihřanný klíč vel. 6
- 1x povolovací klíč BL 5
- 1x vodící lišta GRS 80
- 1x přepravní kufřík s vložkou



Akce č. 86  
**565,00 €**  
včetně DPH 678,00 €

## Odsávací kryt DCG AG 230

Odsávací kryt pro řezání s účinným odsáváním prachu pro přesné řezy při práci s diamantovými řeznými kotouči ve spojení s úhlovými bruskami 230 mm. Extrémně stabilní, díky stabilizačnímu prvku nedochází ke kroucení v důsledku boční hmotnosti úhlové brusky. Základní deska s kolečky pro snadný posuv, boční rukojeť lze namontovat vlevo nebo vpravo. Včetně přípojky sání pro klipový systém FLEX a adaptéru pro vodící lištu. Hloubkový doraz se stupnicí pro přednastavení hloubky řezu pro použití s vodící lištou nebo bez ní. Maximální hloubka řezu 60 mm.

### Obj. č. 471895

- 1x odsávací kryt DCG AG 230



Akce č. 87  
**179,00 €**  
včetně DPH 214,80 €

## Úhlová bruska 800 W L 811 125

Ø 125



- Propracované utěsnění motoru a převodovky proti prachu
- Blokování opětovného spuštění po výpadku proudu
- Delší životnost díky optimalizovanému chlazení a upravené geometrii uhlíků
- Lehká, ergonomická konstrukce, krátká a velmi praktická
- Ochranný kryt nastavitelný bez použití nářadí



Obj. č. 494682

- 1x L 811 125
- 1x ochranný kryt 125 Ø broušení
- 1x rukojeť
- 1x upínací příruba
- 1x upínací matice M 14
- 1x povolovací klíč

Akce č. 88

59,00 €

včetně DPH 70,80 €

## Úhlová bruska 1 000 W L 1001 125

Ø 125



- Blokování opětovného spuštění
- Motor: vysoce zatížitelný s vysokou účinností pro silný výstupní výkon
- Extrémně lehká a praktická
- Kompaktní, štíhlá a ergonomická konstrukce
- Ochranný kryt nastavitelný bez použití nářadí



Obj. č. 438340

- 1x L 1001 125
- 1x ochranný kryt 125 Ø broušení
- 1x rukojeť
- 1x upínací příruba
- 1x upínací matice M14
- 1x povolovací klíč

Akce č. 89

80,00 €

včetně DPH 96,00 €

## Úhlová bruska 1 400 W L 1400 125

Ø 125



- Pozvolný rozběh, blokování opětovného spuštění po výpadku proudu, monitorování teploty, konstantní elektronika CDC
- Motor: vysoce zatížitelný s vysokou účinností
- Zvýšená životnost díky optimalizovanému chlazení a geometrii uhlíků
- Propracované utěsnění motoru a převodovky proti prachu
- Ergonomická pracovní poloha ruky díky šikmo namontované boční rukojeti
- Ochranný kryt nastavitelný bez použití nářadí s upínacím třmenem
- Aretovatelný posuvný spínač
- Aretace vřetene



Obj. č. 492329

- 1x L 1400 125
- 1x ochranný kryt 125 Ø broušení
- 1x rukojeť
- 1x upínací příruba
- 1x upínací matice M 14
- 1x povolovací klíč

Akce č. 90

119,00 €

včetně DPH 142,80 €

## Úhlová bruska 2 200 W L 2200 230

Ø 230



- Robustní kryt motoru a převodovky, stabilní a robustní ocelová převodovka a ložisko vřetene chráněné kovovým krytem zvyšují spolehlivost a prodlužují životnost
- Zadní rukojeť s měkkou vložkou pro bezpečné uchopení
- Spínač s pojistkou proti zapnutí a aretaci
- Blokování opětovného spuštění po výpadku proudu
- Pozvolný rozběh pro pohodlné startování bez otřesů
- Aretace vřetene
- Ochranný kryt nastavitelný bez použití nářadí s upínacím třmenem
- Ochranný kryt na řezání (389.625) nebo víko pro ochranný kryt na řezání (446.068) jako volitelné příslušenství



Obj. č. 492280

- 1x L 2200 230
- 1x ochranný kryt 230 Ø broušení
- 1x rukojeť
- 1x upínací příruba
- 1x upínací matice M 14
- 1x povolovací klíč

Akce č. 91

130,00 €

včetně DPH 156,00 €

## Úhlová bruska 900 W LE 9-11 125

Ø 125

Variabilní otáčky



- Udržování konstantních otáček, regulace otáček, pozvolný rozběh, blokování opětovného spuštění po výpadku proudu, ochrana proti přetížení
- Variabilní nastavení otáček (6 úrovní)
- Motor: vysoce zatížitelný s vysokou účinností
- Kompaktní, štíhlá a ergonomická konstrukce
- Anti-Kickback, při zablokování kotouče vypne motor
- Ochranný kryt nastavitelný bez použití nářadí



Obj. č. 512818

- 1x LE 9-11 125
- 1x ochranný kryt 125 Ø broušení
- 1x rukojeť
- 1x upínací příruba
- 1x upínací matice M 14
- 1x povolovací klíč

Akce č. 92

129,00 €

včetně DPH 154,80 €

**OBSAHUJE**  
 rychloupínací  
 matici FixTec M 14

## Úhlová bruska 1 700 W LBE 17-11 125

Ø 125

Variabilní otáčky



- Regulace otáček 2800-11 500/min
- Vysoce zatížitelný motor s vysokou účinností
- Delší životnost díky optimalizovanému chlazení a upravené geometrii uhlíků
- Propracované utěsnění motoru a převodovky proti prachu
- Mechanická brzda, zastaví kotouč za 3,5 sekundy
- Ochranný kryt nastavitelný bez použití nářadí
- Uzamykatelný posuvný spínač
- Rukojeť SoftVib s integrovaným klíčem na upínací matice a tlumením vibrací



Obj. č. 502022

- 1x LBE 17-11 125
- 1x ochranný kryt Ø 125 broušení
- 1x rukojeť SoftVib
- 1x upínací příruba
- 1x upínací matice M 14

Akce č. 93

259,00 €

včetně DPH 310,80 €

**OBSAHUJE**

 1200 W  
 úhlovou brusku  
 L 12-11 125

## Úhlové brusky 2 200 W/1 010 W L 2200 230/L 811 125 v kufru

Ø 230

Ø 125

### Úhlová bruska 2 200 W L 2200 230

- Maxim. Ø brusného kotouče 230 mm
- Otáčky naprázdno 6500/min
- Příkon 2 200 W
- Upnutí nástrojů M 14
- Ø upínacího krčku 64 mm
- Délka kabelu 4,0 m
- Hmotnost 5,8 kg

### Úhlová bruska 800 W L 811 125

- Maxim. Ø brusného kotouče 125 mm
- Otáčky naprázdno 12000/min
- Příkon 800 W
- Upnutí nástrojů M 14
- Ø upínacího krčku 40,3 mm
- Délka kabelu 4,0 m
- Hmotnost 2,0 kg



Obj. č. 492302

- 1x L 2200 230
- 1x L 811 125
- 1x přepravní kufr

Akce č. 94

195,00 €

včetně DPH 234,00 €

## Úhlové brusky 2 200 W/1 010 W L 2200 230/L 1001 125 v kufru

Ø 230

Ø 125

### Úhlová bruska 2 200 W L 2200 230

- Maxim. Ø brusného kotouče 230 mm
- Otáčky naprázdno 6500/min
- Příkon 2 200 W
- Upnutí nástrojů M 14
- Ø upínacího krčku 64 mm
- Délka kabelu 4,0 m
- Hmotnost 5,8 kg

### Úhlová bruska 1 010 W L 1001 125

- Maxim. Ø brusného kotouče 125 mm
- Otáčky naprázdno 10000/min
- Příkon 1 010 W
- Upnutí nástrojů M 14
- Ø upínacího krčku 40,3 mm
- Délka kabelu 4,0 m
- Hmotnost 2,2 kg



Obj. č. 492310

- 1x L 2200 230
- 1x L 1001 125
- 1x přepravní kufr

Akce č. 95

209,00 €

včetně DPH 250,80 €

# Aku sady TRINOXFLEX

## Aku pásový pilník 18 V FBE 30 18-EC

- Bezuhlíkový motor, vyšší účinnost, delší životnost
- Jedinečný nástavec s rychlospojkou pro výměnu čtyř systémových nástavců bez použití nářadí
- Brusná hlava otočná o 140°. Brusná ramena použitelná s pásem o šířce 9 mm nebo 30 mm
- Brusné rameno nastavitelné pro délku pásů 520 mm a 533 mm
- Pracovní délka brusného ramena asi 12 cm
- Výměna brusného pásu rychlá a bez použití nářadí

Obj. č. 532117

- 1x brusný nástavec - pásový pilník BF 140
- 2x brusný pás ZIRCOFLEX P60
- 2x brusný pás ZIRCOFLEX P120



Akce č. 96  
**599,00**  
včetně DPH 718,80 €

## Aku pásová bruska 18 V BRE 50 18-EC

- Bezuhlíkový motor, vyšší účinnost, delší životnost
- Jedinečný nástavec s rychlospojkou pro výměnu čtyř systémových nástavců bez použití nářadí
- Kvalitní, pružně uložené brusné rameno z lehkého kovu s 2 vratnými kladkami. Pro optimální opásání trubek do max. 270°
- Výměna brusného pásu rychlá a bez použití nářadí

Obj. č. 532118

- 1x brusný nástavec - pásová bruska BR 50
- 2x brusný pás ZIRCOFLEX P60
- 2x brusný pás ZIRCOFLEX P120



Akce č. 97  
**699,00**  
včetně DPH 838,80 €

## Aku bruska na koutové svary 18 V LKE 152 18-EC

- Bezuhlíkový motor, vyšší účinnost, delší životnost
- Jedinečný nástavec s rychlospojkou pro výměnu čtyř systémových nástavců bez použití nářadí
- Pro jemné obrábění povrchů, broušení ve zvláště ostrých úhlech, rozích a těžko přístupných místech
- Mikroprocesorová elektronika: předvolba otáček, udržování konstantních otáček pomocí tachogenerátoru, pozvolný rozběh, blokování opětovného spuštění po výpadku proudu, ochrana proti přetížení a monitorování teploty

Obj. č. 532120

- 1x brusný nástavec - na koutové svary LK 152



Akce č. 98  
**799,00**  
včetně DPH 958,80 €

## Aku satinýrka 18 V BSE 50 18-EC

- Bezuhlíkový motor, vyšší účinnost, delší životnost
- Jedinečný nástavec s rychlospojkou pro výměnu čtyř systémových nástavců bez použití nářadí
- Nástavec pro broušení a leštění variabilně nastavitelný umožňuje práci blízko okraje, vhodný také pro úzké válečky, včetně paralelního dorazu. Výměna brusného nástroje bez použití nářadí pomocí patentovaného systému pro rychlou výměnu
- K optimálnímu zpracování různých materiálů, jako je hlazení, strukturování, leštění, kartáčování, vyhlazování, odrezování a odstraňování otřepů z ocelových a nerezových povrchů

Obj. č. 532119

- 1x brusný nástavec - satinýrka BS 50



Akce č. 99  
**499,00**  
včetně DPH 598,80 €

Vhodné akumulátory a nabíječky najdete na stranách 10/11



Další informace k obrábění kovů pomocí systému TRINOXFLEX najdete na našich webových stránkách!



## Ruční okružní pila na kov 1400 W CSM 4060



- Přesné řezání kovu bez chladicí kapaliny
- Sběrná nádoba na třísky s průzorem:
  - velký objem
  - vyprázdnění bez použití nářadí
- Vodící deska stavitelná bez použití nářadí, plynulé nastavení hloubky řezu až do 63 mm
- Speciální kotouče z tvrdokovu: řezy téměř bez otřepů, možnost řezání závitových tyčí bez dořezávání závitu
- Spínač s ochranou proti sepnutí a aretaci
- Maximální tloušťky řezu:
  - plný materiál / plochá ocel: 6 mm
  - kulatý materiál: 20 mm
  - duté profily: 63 mm

**Obj. č. 506044**

- 1x CSM 4060
- 2x HM pilový kotouč na ocel
- 1x paralelní doraz
- 1x prstýnkový/vidlicový klíč
- 1x ochranné brýle
- 1x přepravní kufřík



**Akce č. 100**

**549,00 €**

včetně DPH 658,80 €

**OBSAHUJE**

úhlovou brusku  
800 W  
L 811 125



## Pásová pila na kov s výkyvným rámem 850 W SBG 4910



- Lze používat s pilovým stolkem nebo s ručním vedením
- Plynulé nastavení úhlu řezu od 0° do 45° bez použití nářadí
- Tříbodové vedení pilového pásu s kuličkovým ložiskem pro optimální průběh řezání

**Obj. č. 406236**

- 1x SBG 4910
- 1x paralelní doraz
- 1x bimetalový pilový pás
- 1x upínací čelisti SBG-SP 10 VE2



**Akce č. 101**

**499,00 €**

včetně DPH 598,80 €





### Aku přímá bruska 18 V s variabilními otáčkami DGE 25 18.0-EC



- Velmi štíhlý a lehký stroj pro nejlepší manipulaci. Obvod úchopu pouze 147 mm
- Předvolba otáček ve 4 krocích (10 000 / 15 000 / 20 000 / 25 000 ot./min.)

#### OBSAHUJE

P-Set 55 R



K dodání také v L-BOXXu® (bez akumulátoru a nabíječky) za 305,00 € bez DPH (obj. č. 518972).

#### Obj. č. 532115

- 1x upínací kleština Ø 6 mm
- 1x otevřený klíč vel. 17



Akce č. 102

**479,00 €**

včetně DPH 574,80 €

### Přímá bruska s variabilními otáčkami DGE 8-32



- Výkonný, robustní motor 800 W
- Variabilní rychlost 10 600-32 000 ot./min.
- Štíhlý a lehký stroj pro nejlepší manipulaci
- 43 mm upínací hrdlo pro stacionární fixaci nebo upevnění rukojeti
- Ochranný kryt převodovky pro bezpečné vedení stroje
- Aretovatelný postranní spínač

#### Obj. č. 522279

- 1x upínací kleština Ø 6 mm
- 1x otevřený klíč vel. 17



Akce č. 103

**345,00 €**

včetně DPH 414,00 €



# Skvělé vyhlídky

**Tluče vaše srdce pro dokonalé lakované povrchy? Pak jste u FLEX Automotive Systems správně. Všechny informace týkající se technologie leštění najdete zde.**



Vybavení strojů odpovídá obvyklému základnímu vybavení. Změny DPH, technické změny, změny cen a omyly jsou vyhrazeny.  
Všechny tučně psané ceny jsou uvedeny jako doporučené prodejní ceny bez DPH.



Váš specializovaný prodejce FLEX

SK / 01 - 2024